

# TOSHIBA

## KLIMATYZATOR (TYPU SPLIT) Instrukcja użytkownika

R32

### Jednostka wewnętrzna

Nazwa modelu:

Do użytku komercyjnego

Kasetowy 4-drożny

# RAV-GM901UTP-E

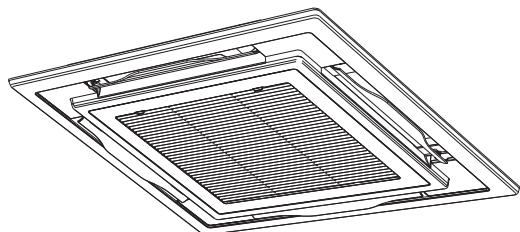

## Translated instruction

### STOSOWANIE CZYNNIKA CHŁODNICZEGO R32

W opisywanym klimatyzatorze zastosowano czynnik chłodniczy HFC (R32) w celu ochrony warstwy ozonowej.

#### Zgodnie z normą IEC 60335-1

Urządzenie nie jest przeznaczone do użytku przez osoby (w tym dzieci) o obniżonych możliwościach fizycznych, sensorycznych lub umysłowych, lub osoby bez doświadczenia i wiedzy, chyba że są pod nadzorem lub osoba odpowiedzialna za ich bezpieczeństwo udzieliła im instrukcji dotyczących użytkowania urządzenia.

Dzieci powinny znajdować się pod nadzorem, aby dopilnować by nie bawiły się urządzeniem.

#### Zgodnie z normą EN 60335-1

Urządzenie może być używane przez dzieci powyżej 8 roku życia i osoby o obniżonych możliwościach fizycznych, sensorycznych lub umysłowych, lub bez doświadczenia i wiedzy, jeśli znajdują się pod nadzorem lub udzielono im instrukcji dotyczących użytkowania urządzenia w bezpieczny sposób i rozumieją związane z tym ryzyko. Dzieci nie powinny bawić się urządzeniem. Czyszczenie i konserwacja nie powinny być dokonywane przez dzieci pozbawione nadzoru.

## Spis treści

1 Zasady bezpieczeństwa . . . . .	4
2 Nazwa części . . . . .	8
3 Przewodowy pilot zdalnego sterowania . . . . .	8
4 Prawidłowa eksploatacja . . . . .	10
5 Obsługa timera . . . . .	11
6 Regulacja kierunku nadmuchu . . . . .	11
7 Tryb oszczędzania energii . . . . .	13
8 Tryb samoczyszczenia . . . . .	13
9 Ustawienia zaawansowane . . . . .	14
Ustawianie typu kołysania	
Ustawianie blokady żaluzji	
Zwalnianie blokady żaluzji	
10 Konserwacja . . . . .	16
11 Rozwiązywanie problemów . . . . .	17
12 Obsługa i wydajność . . . . .	18
13 Instalacja . . . . .	18
14 Dane techniczne . . . . .	19

Dziękujemy za zakup klimatyzatora firmy Toshiba.

Należy uważnie przeczytać niniejszą instrukcję, która zawiera ważne informacje zgodne z zapisami Dyrektywy Maszynowej (Directive 2006/42/EC), i upewnić się, że podane treści są zrozumiałe.

Po przeczytaniu niniejszej instrukcji należy schować ją w bezpiecznym miejscu razem z Instrukcją obsługi i Instrukcją montażu dostarczonymi z zakupionym wyrobem.

### Ogólne oznaczenie: Klimatyzator



#### Wykwalifikowany instalator lub wykwalifikowany pracownik serwisu - definicja

Montaż, konserwację, naprawę i demontaż klimatyzatora może wykonywać jedynie wykwalifikowany instalator lub wykwalifikowany pracownik serwisu. Wykonanie jakiegokolwiek z powyższych czynności należy zlecać wykwalifikowanemu instalatorowi lub wykwalifikowanemu pracownikowi serwisu.

Wykwalifikowany instalator lub wykwalifikowany pracownik serwisu to zleceniobiorca, który posiada wiedzę i odpowiednie kwalifikacje opisane w poniższej tabeli.

Zleceniobiorca	Wiedza i kwalifikacje, jakie musi posiadać zleceniobiorca
Wykwalifikowany instalator	<ul style="list-style-type: none"> <li>Wykwalifikowany monter to osoba, która instaluje, konserwuje, zmienia położenie i dokonuje demontażu klimatyzatorów firmy Toshiba Carrier Corporation. Osoba ta została przeszkolona pod kątem instalacji, konserwacji, zmian położenia i wykonywania demontażu klimatyzatorów firmy Toshiba Carrier Corporation lub została poinstruowana jak wykonywać wspomniane czynności przez osobę lub osoby przeszkolone, w związku z czym posiada dogłębną wiedzę związaną z wykonywaniem tych czynności.</li> <li>Wykwalifikowany monter, który może wykonywać prace elektryczne podczas instalacji, zmiany położenia i demontażu, posiada odpowiednie kwalifikacje do wykonywania prac elektrycznych określone w obowiązujących przepisach i rozporządzeniach i jest osobą przeszkoloną w wykonywaniu prac elektrycznych na klimatyzatorze firmy Toshiba Carrier Corporation lub poinstruowaną jak wykonywać wspomniane czynności przez osobę lub osoby przeszkolone, w związku z czym posiada dogłębną wiedzę związaną z wykonywaniem tych czynności.</li> <li>Wykwalifikowany monter, który może wykonywać prace związane z czynnikiem chłodniczym i instalacją rurową podczas instalacji, zmiany położenia i demontażu, posiada odpowiednie kwalifikacje do wykonywania prac z czynnikiem chłodniczym i instalacją rurową określone w obowiązujących przepisach i rozporządzeniach i jest osobą przeszkoloną w wykonywaniu prac z czynnikiem chłodniczym i instalacją rurową na klimatyzatorze firmy Toshiba Carrier Corporation lub poinstruowaną jak wykonywać wspomniane czynności przez osobę lub osoby przeszkolone, w związku z czym posiada dogłębną wiedzę związaną z wykonywaniem tych czynności.</li> <li>Wykwalifikowany monter, który może wykonywać prace na wysokościach, został przeszkolony na temat wykonywania prac na wysokościach przy klimatyzatorach firmy Toshiba Carrier Corporation lub został poinstruowany jak wykonywać wspomniane czynności przez osobę lub osoby przeszkolone, w związku z czym posiada dogłębną wiedzę związaną z wykonywaniem tych czynności.</li> </ul>
Wykwalifikowany pracownik serwisu	<ul style="list-style-type: none"> <li>Wykwalifikowany pracownik serwisu to osoba, która instaluje, naprawia, konserwuje, zmienia położenie i dokonuje demontażu klimatyzatorów firmy Toshiba Carrier Corporation. Osoba ta została przeszkolona pod kątem instalacji, naprawy, konserwacji, zmian położenia i wykonywania demontażu klimatyzatorów firmy Toshiba Carrier Corporation lub została poinstruowana jak wykonywać wspomniane czynności przez osobę lub osoby przeszkolone, w związku z czym posiada dogłębną wiedzę związaną z wykonywaniem tych czynności.</li> <li>Wykwalifikowany pracownik serwisu, który może wykonywać prace elektryczne podczas instalacji, naprawy, zmiany położenia i demontażu, posiada odpowiednie kwalifikacje do wykonywania prac elektrycznych określone w obowiązujących przepisach i rozporządzeniach i jest osobą przeszkoloną w wykonywaniu prac elektrycznych na klimatyzatorze firmy Toshiba Carrier Corporation lub poinstruowaną jak wykonywać wspomniane czynności przez osobę lub osoby przeszkolone, w związku z czym posiada dogłębną wiedzę związaną z wykonywaniem tych czynności.</li> <li>Wykwalifikowany pracownik serwisu, który może wykonywać prace związane z czynnikiem chłodniczym i instalacją rurową podczas instalacji, naprawy, zmiany położenia i demontażu, posiada odpowiednie kwalifikacje do wykonywania prac z czynnikiem chłodniczym i instalacją rurową określone w obowiązujących przepisach i rozporządzeniach i jest osobą przeszkoloną w wykonywaniu prac z czynnikiem chłodniczym i instalacją rurową na klimatyzatorze firmy Toshiba Carrier Corporation lub poinstruowaną jak wykonywać wspomniane czynności przez osobę lub osoby przeszkolone, w związku z czym posiada dogłębną wiedzę związaną z wykonywaniem tych czynności.</li> <li>Wykwalifikowany pracownik serwisu, który może wykonywać prace na wysokościach, został przeszkolony na temat wykonywania prac na wysokościach przy klimatyzatorach firmy Toshiba Carrier Corporation lub został poinstruowany jak wykonywać wspomniane czynności przez osobę lub osoby przeszkolone, w związku z czym posiada dogłębną wiedzę związaną z wykonywaniem tych czynności.</li> </ul>

Niniejsze ostrzeżenia dotyczą ważnych kwestii związanych z bezpieczeństwem i istnieją, aby zapobiec obrażeniom ciała użytkowników lub osób postronnych, bądź zniszczeniu mienia. Należy uważnie przeczytać niniejszą Instrukcję instalacji i przyswoić informacje o znaczeniu poszczególnych znaków, a także stosować się do ich opisów.





Znak	Znaczenie
 <b>ADVERTÊNCIAS</b>	Obecność tego znaku przy tekście oznacza, że nieprzestrzeżenie ostrzeżenia i niepoprawna obsługa produktu mogą skutkować poważnymi obrażeniami ciała (*1) lub utratą życia.
 <b>PRECAUÇÃO</b>	Obecność tego znaku przy tekście oznacza, że nieprzestrzeżenie informacji zawartych w przestrodze i niepoprawna obsługa produktu mogą poskutkować lekkimi obrażeniami ciała (*2) lub uszkodzeniem mienia (*3).

\*1: Poważne obrażenia ciała oznaczają utratę wzroku, urazy, oparzenia, porażenie prądem elektrycznym, złamania kości, zatrucia i inne urazy o długotrwałych następstwach, które wymagają hospitalizacji lub długotrwałego leczenia ambulatoryjnego.





\*2: Lekkie obrażenia oznaczają urazy, oparzenia, porażenie prądem elektrycznym i inne urazy, które nie wymagają hospitalizacji lub długotrwałego leczenia ambulatoryjnego.

\*3: Szkody majątkowe obejmują m.in. uszkodzenia budynków, przedmiotów gospodarstwa domowego, urazy zwierząt gospodarczych lub zwierząt domowych.

#### ZNACZENIA SYMBOLI WIDOCZNYCH NA MODULE

	<b>ADVERTÊNCIAS</b> (Zagrożenie pożarem)	Ten symbol dotyczy środka chłodniczego R32. Informacje o typie zastosowanego czynnika chłodniczego są widoczne na tabliczce znamionowej modułu zewnętrznego. Zastosowany czynniki chłodzący R32 jest środkiem łatwopalnym. Gdy czynniki chłodzące zostaną wystawione na działanie ognia lub elementu grzejnego, wytworzy się szkodliwy gaz oraz wystąpi ryzyko pożaru.
		Przed użyciem urządzenia należy uważnie przeczytać INSTRUKCJĘ OBSŁUGI.
		Osoby serwisujące maszynę powinny uważnie przeczytać zarówno INSTRUKCJĘ OBSŁUGI, jak i INSTRUKCJĘ MONTAŻU.
		Więcej informacji można znaleźć w INSTRUKCJI OBSŁUGI, INSTRUKCJI MONTAŻU i powiązanych dokumentach.

## ■ Ostrzeżenia na jednostce klimatyzatora

Rodzaj ostrzeżenia	Opis
 <p><b>WARNING</b> <b>ELECTRICAL SHOCK HAZARD</b> Disconnect all remote electric power supplies before servicing.</p>	<p><b>ADVERTÊNCIAS</b> <b>ZAGROŻENIE PORAZENIEM ELEKTRYCZNYM</b> Przed przystąpieniem do obsługi odłączyć wszystkie zdalne Źródła zasilania elektrycznego.</p>
 <p><b>WARNING</b> Moving parts. Do not operate unit with grille removed. Stop the unit before the servicing.</p>	<p><b>ADVERTÊNCIAS</b> <b>Części ruchome.</b> Nie uruchamiać urządzenia ze zdemontowaną kratką nadmuchu powietrza. Przed przystąpieniem do obsługi zatrzymać urządzenie.</p>
 <p><b>CAUTION</b> High temperature parts. You might get burned when removing this panel.</p>	<p><b>PRECAUÇÃO</b> Podzespoły o wysokiej temperaturze. Sciągnięcie tego panelu grozi poparzeniem.</p>
 <p><b>CAUTION</b> Do not touch the aluminum fins of the unit. Doing so may result in injury.</p>	<p><b>PRECAUÇÃO</b> Nie dotykać aluminiowych Zeber urządzenia. W przeciwnym razie może dojść do obrażeń ciała.</p>
 <p><b>CAUTION</b> <b>BURST HAZARD</b> Open the service valves before the operation, otherwise there might be the burst.</p>	<p><b>PRECAUÇÃO</b> <b>NIEBEZPIECZEŃSTWO ROZERWANIA</b> Przed uruchomieniem otworzyć zawory serwisowe, w przeciwnym razie może dojść do rozerwania instalacji.</p>

# 1 Zasady bezpieczeństwa

Producent nie ponosi żadnej odpowiedzialności za szkody poniesione w wyniku niezastosowania się do opisu zawartego w tej instrukcji.

## ADVERTÊNCIAS

### Ogólne

- Przed pierwszym użyciem klimatyzatora dokładnie przeczytać Instrukcję obsługi. Znajduje się w niej wiele ważnych informacji, które należy znać podczas codziennego użytkowania.
- O zainstalowanie poprosić sprzedawcę lub specjalistę. Klimatyzator może być zainstalowany tylko przez wykwalifikowanego instalatora(\*1). Instalacja klimatyzatora przez osobę niewykwalifikowaną może prowadzić do problemów, takich jak wybuch pożaru, porażenie prądem, obrażenia, wyciek wody, hałas i wibracje.
- Nie używać do uzupełniania lub wymiany innego czynnika chłodniczego niż zalecany. Grozi to nieprawidłowym wzrostem ciśnienia w obiegu chłodniczym, co może doprowadzić do awarii lub wybuchu urządzenia oraz odniesienia obrażeń.
- Miejsca, w których dźwięk pracy jednostki zewnętrznej może zakłócać spokój. (Instalując klimatyzator należy uwzględnić poziom hałasu, w szczególności podczas montażu blisko sąsiedniego budynku).
- To urządzenie jest przeznaczone do użytku przez specjalistów lub odpowiednio przeszkolonych użytkowników w sklepach, w branży oświetleniowej do użytku komercyjnego przez laików.

### Transport i przechowywanie

- Transport klimatyzatora wymaga stosowania butów z ochroną palców, rękawic ochronnych oraz innej odzieży ochronnej.
- Przy przenoszeniu klimatyzatora nie wolno chwytać za taśmy owinięte wokół opakowania kartonowego. Pęknięcie taśmy grozi obrażeniami.

- Przed układaniem kartonów opakowań do przechowywania lub transportu należy rozważyć zasady bezpieczeństwa, umieszczone na kartonach opakowania. Nieprzestrzeganie tych zaleceń może spowodować przewrócenie się kartonów poukładanych na stosie.
- Klimatyzator należy przewozić w sposób zapewniający jego stabilność. Jeśli którakolwiek część produktu jest uszkodzona, skontaktować się ze sprzedawcą.
- Przenoszenie ręczne musi być wykonywane przez dwie lub więcej osób.

### Instalacja

- Prace elektryczne przy klimatyzatorze może wykonywać wyłącznie wykwalifikowany instalator(\*1) lub wykwalifikowany pracownik serwisu(\*1). W żadnym wypadku prac tych nie wolno powierzać osobie bez odpowiednich kwalifikacji, ponieważ niewłaściwie wykonana praca grozi porażeniem prądem i/lub przebicciem elektrycznym.
- Po zakończeniu instalacji poprosić montera o pokazanie, gdzie znajduje się wyłącznik. W przypadku problemów z klimatyzatorem ustawić wyłącznik do pozycji wyłączenia (OFF) i skontaktować się z pracownikiem serwisu.
- W przypadku montażu urządzenia w małym pomieszczeniu należy zapewnić odpowiednie środki, aby w razie wycieku czynnika chłodniczego nie doszło do przekroczenia granicznego poziomu stężenia. Wdrażając wspomniane środki należy zasięgnąć porady w punkcie zakupu klimatyzatora. Zbyt duże stężenie czynnika chłodniczego grozi wypadkiem spowodowanym niedoborem tlenu.
- Nie montować klimatyzatora w miejscu, gdzie występuje ryzyko pojawienia się łatwopalnego gazu. Ulatniający się łatwopalny gaz może zebrać się wokół urządzenia, grożąc pożarem.
- Kupując osobne elementy upewnić się, że są to marki zalecane przez producenta. Korzystanie z produktów niezgodnych z tymi wymogami grozi pożarem, porażeniem prądem, wyciekami wody lub innymi problemami. Instalacja musi być przeprowadzana przez specjalistę.

- Potwierdzić prawidłowe wykonanie uziemienia.

## Obsługa

- Przed otwarciem kratki wlotowej jednostki wewnętrznej lub panelu serwisowego jednostki zewnętrznej, bezpiecznik automatyczny należy ustawić w pozycji OFF. Zaniechanie ustawienia bezpiecznika automatycznego w pozycji OFF grozi porażeniem elektrycznym w razie kontaktu z wewnętrznymi podzespołami. Tylko wykwalifikowany instalator(\*1) lub wykwalifikowany pracownik serwisu(\*1) może demontować kratkę wlotową jednostki wewnętrznej lub panel serwisowy jednostki zewnętrznej i wykonywać wymagane prace.
- W klimatyzatorze znajdują się elementy pod wysokim napięciem oraz elementy ruchome. Ze względu na niebezpieczeństwo porażenia prądem elektrycznym lub pochwycenia palców bądź przedmiotów przez części wirujące, nie należy zdejmować paneli serwisowych jednostki zewnętrznej. Jeśli konieczne będzie wymontowanie tych części, skontaktować się z wykwalifikowanym monterem lub wykwalifikowanym pracownikiem serwisu.
- Nie przenosić ani nie naprawiać jednostki samodzielnie. Ponieważ w jednostce obecne jest wysokie napięcie, podczas zdejmowania pokrywy i jednostki głównej użytkownik może zostać porażony prądem.
- Do wyczyszczenia filtra jednostki wewnętrznej lub wykonania innych prac na wysokości należy użyć podestu o wysokości powyżej 50 cm. Z uwagi na ryzyko upadku i doznania obrażeń podczas pracy na wysokości takie czynności nie powinny być wykonywane przez niewykwalifikowanych pracowników. Jeśli konieczne będzie wykonanie wymienionych czynności, należy poprosić o to wykwalifikowanego monterów lub wykwalifikowanego pracownika serwisu.
- Nie dotykać aluminiowych żeber jednostki zewnętrznej. W przeciwnym razie można doznać obrażeń. Jeśli dotknięcie żeber będzie konieczne, nie dotykać ich samemu, ale skonsultować się z wykwalifikowanym monterem lub wykwalifikowanym pracownikiem serwisu.

- Zabrania się wspinania na jednostkę zewnętrzną, jak również kładzenia jakichkolwiek przedmiotów na jej górnej powierzchni. W przeciwnym razie może dojść do obrażeń ciała spowodowanych upadkiem lub strąceniem wspomnianych przedmiotów z jednostki zewnętrznej.
- Urządzenia, w którym następuje spalanie, nie wolno ustawiać bezpośrednio w strumieniu powietrza z klimatyzatora, ponieważ może dochodzić wówczas do niecałkowitego spalania.
- Jeżeli klimatyzator pracuje z urządzenia spalania w tym samym miejscu, należy odpowiednio wietrzyć pomieszczenie. Nieprawidłowa wentylacja spowoduje niedobór tlenu.
- Gdy klimatyzator jest używany w zamkniętym pomieszczeniu, należy odpowiednio wietrzyć pomieszczenie. Nieprawidłowa wentylacja spowoduje niedobór tlenu.
- Nie wystawiać części ciała na długotrwałe bezpośrednie działanie chłodnego powietrza i nie chłodzić się nadmiernie. Może to prowadzić do stanu chorobowego i utraty zdrowia.
- Nie wkładać palców ani kija do wlotu powietrza lub spustu. Może to prowadzić do obrażeń, ponieważ wewnątrz urządzenia szybko obraca się wentylator.
- Skonsultować się ze sklepem, w którym dokonano zakupu, jeśli klimatyzator nie działa prawidłowo (podczas chłodzenia lub grzania), ponieważ przyczyną może być wyciek czynnika chłodniczego. Potwierdzić szczegółowe informacje dotyczące naprawy u specjalisty(\*1), jeśli naprawa wymaga dodatkowego naładowania czynnika chłodniczego.
- Przed czyszczeniem wyłącz klimatyzator i wyłącznik. W przeciwnym razie może dojść do obrażeń, ponieważ wewnątrz urządzenia szybko obraca się wentylator.

## Naprawy

- Jeśli powstaną problemy (np. gdy pojawi się komunikat o błędzie, zapach spalenizny, nietypowe dźwięki, klimatyzator nie chłodzi lub nie grzeje albo wycieka woda) w klimatyzatorze, nie wolno dotykać klimatyzatora, ale ustawić wyłącznik w pozycji OFF i skontaktować się z wykwalifikowanym pracownikiem

serwisu. Uniemożliwić włączenie zasilania (np. poprzez zaznaczenie „wyłączony” w pobliżu wyłącznika), aż do czasu przybycia wykwalifikowanego pracownika serwisu. Dalsza eksploatacja niesprawnego klimatyzatora grozi nasileniem się problemów mechanicznych, porażeniem prądem elektrycznym, lub wystąpieniem innych usterek.

- Jeśli osłona wentylatora jest uszkodzona, nie zbliżać się do urządzenia zewnętrznego, ale ustawić wyłącznik w pozycji OFF i skontaktować się z wykwalifikowanym pracownikiem serwisu w celu naprawy. Nie ustawić wyłącznika w położenie ON, aż do zakończenia naprawy.
- Jeśli istnieje niebezpieczeństwo upadku jednostki wewnętrznej, nie zbliżać się do jednostki wewnętrznej, ale ustawić wyłącznik w pozycji OFF i skontaktować się z wykwalifikowanym instalatorem lub wykwalifikowanym przedstawicielem serwisu w celu ponownego zamontowania urządzenia. Nie ustawić wyłącznika w położenie ON, aż do zakończenia mocowania urządzenia.
- Jeśli istnieje niebezpieczeństwo przewrócenia się jednostki zewnętrznej, nie zbliżać się do jednostki zewnętrznej, ale ustawić wyłącznik w pozycji OFF i skontaktować się z wykwalifikowanym instalatorem lub wykwalifikowanym przedstawicielem serwisu w celu ponownego zamontowania urządzenia. Nie ustawiać wyłącznika w pozycji włączonej (ON), dopóki poprawianie montażu lub ponowne montowanie nie zostanie zakończone.
- Nie wolno modyfikować urządzenia. Może to doprowadzić do pożaru, porażenia prądem elektrycznym lub innych problemów.

### **Zmiana miejsca zamontowania urządzenia**

- Jeśli konieczna będzie zmiana położenia klimatyzatora, nie należy robić tego samodzielnie, ale skonsultować się z wykwalifikowanym monterem lub wykwalifikowanym pracownikiem serwisu. Nieprawidłowe przeprowadzenie zmiany położenia klimatyzatora grozi porażeniem prądem i/lub pożarem.

## **⚠ PRECAUÇÃO**

### **Aby odłączyć urządzenie od sieci zasilającej**

- Urządzenie musi być podłączone do głównego źródła zasilania poprzez przełącznik z rozdzieleniem styku wynoszącym co najmniej **3 mm**.

### **Na linii zasilania tego klimatyzatora musi być stosowany bezpiecznik instalacji (można używać wszystkich rodzajów).**

### **Instalacja**

- Dobrze ułożyć wąż spustowy, aby zapewnić idealne odprowadzanie wody. Niewłaściwe drenaż może spowodować zalanie domu i mebli.
- Podłącz klimatyzatora do osobnego zasilania o napięciu znamionowym, w przeciwnym razie urządzenie może ulec awarii lub spowodować pożar.
- Sprawdzić, czy jednostka zewnętrzna jest zamocowana na podstawie. W przeciwnym razie może ona spaść lub spowodować inne wypadki.

### **Obsługa**









- Nie używaj klimatyzatora do celów specjalnych, takich jak konserwowanie żywności, instrumenty precyzyjne, dzieła sztuki, zwierzęta hodowlane, samochody, statki.
- Nie dotykać przełączników mokrymi palcami. Grozi to porażeniem prądem.
- Jeśli klimatyzator nie będzie używany przez dłuższy okres, dla bezpieczeństwa należy wyłączyć główne zasilanie lub wyłącznik.
- Aby klimatyzator działał tak samo sprawnie, jak na początku, należy używać go w zakresie temperatury roboczej podanym w instrukcjach. W przeciwnym razie może dojść do usterki lub wycieku wody z jednostki.
- Do pilota zdalnego sterowania nie powinny się dostać żadne płyny. Uważać, aby nie wylać na niego soku, wody czy jakiegokolwiek innego płynu.

- Nie myć klimatyzatora. W przeciwnym razie może dojść do porażenia prądem.
- Sprawdzić, czy podstawa instalacyjna i inne elementy nie zostały zużyte po długotrwałym użytkowaniu. Pozostawienie ich w takim stanie może prowadzić do upadku urządzenia i obrażeń.
- Nie pozostawiać palnych aerozoli lub innych palnych materiałów w pobliżu klimatyzatora i nie rozpylać palnych aerozoli bezpośrednio na klimatyzator. Mogą one ulec zapłonowi.
- Przed czyszczeniem wyłącz klimatyzator i wyłącznik. W przeciwnym razie może dojść do obrażeń, ponieważ wewnątrz urządzenia szybko obraca się wentylator.
- Poprosić sprzedawcę o przeprowadzenie czyszczenia klimatyzatora.  
Czyszczenie klimatyzatora w niewłaściwy sposób może spowodować uszkodzenie części plastikowych, uszkodzenie izolacji części elektrycznych lub innych części, co prowadzi do awarii. W najgorszym przypadku może to doprowadzić do wycieku wody, porażenia prądem, emisji dymu lub pożaru.
- Nie stawiać na urządzeniu naczyń z wodą, takich jak wazy. Dostanie się wody do urządzenia może spowodować degradację izolacji elektrycznej i prowadzić do porażenia prądem.
- Nie myć klimatyzatora myjkami ciśnieniowymi. Przebiecie napięcia może być przyczyną porażenia prądem elektrycznym lub pożaru.

(\*1) Informacje w rozdziale „Wykwalifikowany instalator lub wykwalifikowany pracownik serwisu - definicja”.

## ■ Informacje na temat transportu, przeładunku i przechowywania kartonu

### Przykłady oznaczeń na kartonie

Symbol	Opis	Symbol	Opis
	Chronić przed wilgocią		Nie upuszczać
	Delikatne		Nie kłaść poziomo
	11 kartonów		Nie chodzić po kartonie
	Tą stroną do góry		Nie nadepnąć
	Obchodzić się ostrożnie		

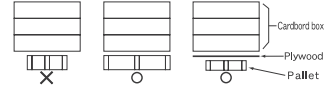
Inne uwagi	Opis
 <p><b>Caution</b> Injury possibility. Don't handle with packing band, or may get injured in case of broken band.</p>	<p><b>PRECAUÇÃO</b></p> <p>Ryzyko odniesienia obrażeń. Nie chwytac za taśmę. Grozi to odniesieniem obrażeń w razie zerwania taśmy.</p>
<p><b>Stacking notice.</b></p> <p>In case that cardboard boxes protrude out of pallet when stacking, lay a 10mm thick plywood over the pallet.</p>  <p>Cardboard box Plywood Pallet</p>	<p><b>Uwaga dotycząca układania stosów.</b></p> <p>Jeśli kartony wystają z palety podczas układania ich na stosie. Ułożyć na palecie sklejkę o grubości 10 mm.</p>



## 2 Nazwa części

### ■ Jednostka wewnętrzna

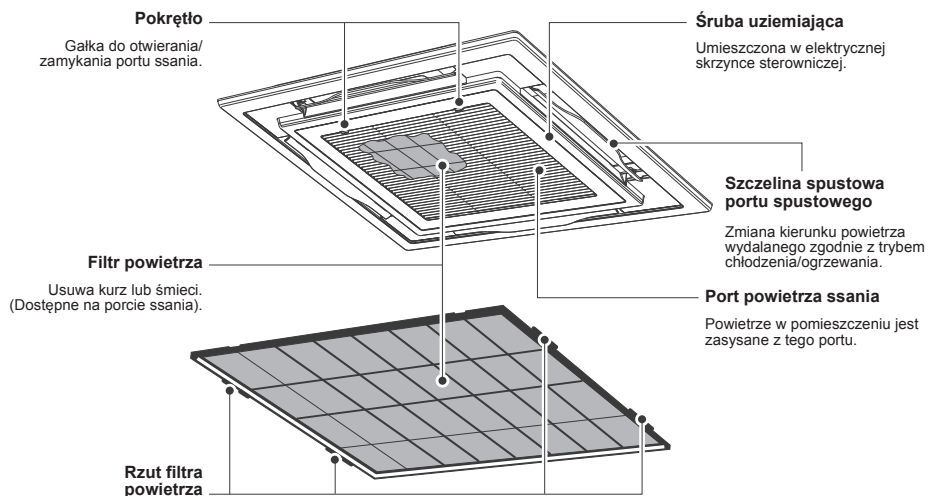

### ■ Jednostka zewnętrzna (konstrukcja różni się w zależności od jednostki zewnętrznej. Poniższa ilustracja pokazuje przykład.)

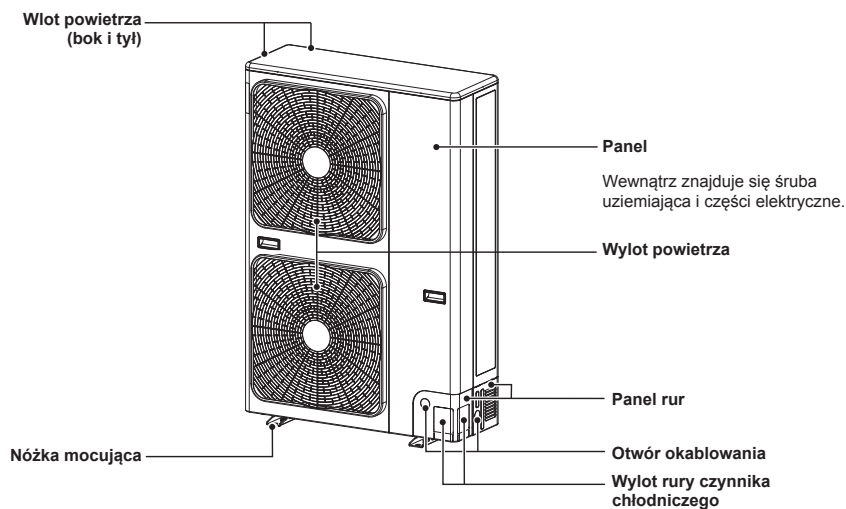

## 3 Przewodowy pilot zdalnego sterowania





Ten zdalny sterownik może kontrolować pracę maksymalnie 8 jednostek wewnętrznych.

### ■ Część z wyświetlaczem

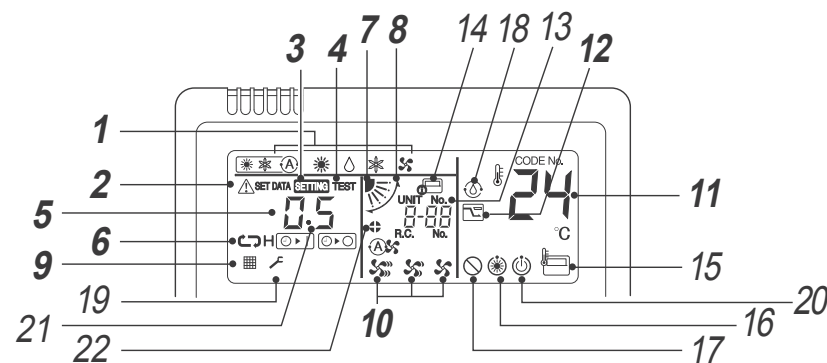
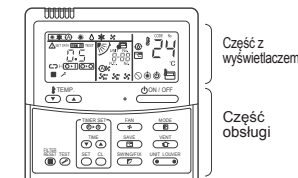
Na poniższej ilustracji wyświetlacza przedstawiono wszystkie ikony. Kiedy jednostka jest włączona, wyświetlone będą tylko określone ikony.

- Gdy wyłącznik wycieku zostanie włączony po raz pierwszy, miga **SETTING** na wyświetlaczu pilota.
- Podczas migania ikony następuje automatyczne sprawdzenie modelu. Przed rozpoczęciem użytkowania zdalnego sterownika poczekać, aż zniknie ikona **SETTING**.



- 1 Tryb pracy**  
Wyświetlony jest wybrany tryb pracy.
- 2 Wskaźnik Błędu**  
Wyświetlany w przypadku aktywności mechanizmu zabezpieczającego lub wystąpienia błędu.
- 3 Wskaźnik SETTING**  
Wyświetlany podczas ustawiania timera lub dokonywania innych ustawień.
- 4 Wskaźnik TEST**  
Wyświetlana podczas uruchamiania próbnego.
- 5 Wskaźnik timera**  
W przypadku wystąpienia błędu zostanie wyświetlony kod błędu.
- 6 Wskaźnik trybu timera**  
Wyświetlony jest wybrany tryb timera.
- 7 Wyświetlacz ustawienia żaluzji**  
Wyświetla pozycję żaluzji.
- 8 Wyświetlacz kołowania**  
Wyświetlana podczas ruchu żaluzji w górę/w dół.
- 9 Wskaźnik filtra**  
Przypomina o czyszczeniu filtra powietrza.
- 10 Wskaźnik prędkości wentylatora**  
Wyświetlany jest wybrany tryb prędkość wentylatora.  
(Auto)   
(Wysoka)   
(Śred.)   
(Niski) 
- 11 Wskaźnik nastawy temperatury**  
Wyświetlona jest wybrana nastawa temperatury.
- 12 Wskaźnik trybu oszczędzania energii**  
Ogranicza prędkość sprężarki (pojemność) w celu oszczędzania energii.

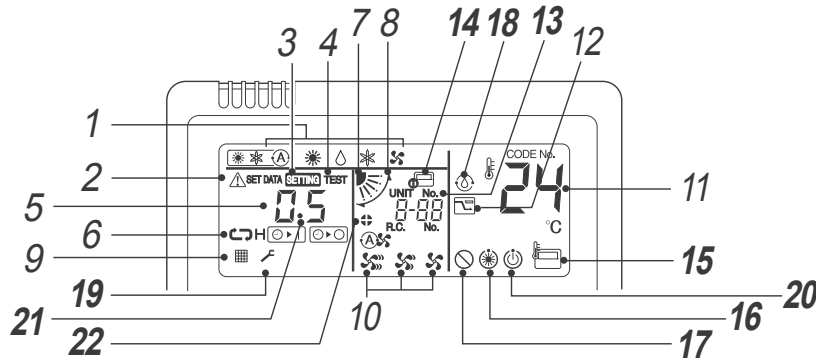

**13 Wskaźnik UNIT No.**

Wyświetla numer wybranej jednostki wewnętrznej. Wyświetla także kod błędu jednostek wewnętrznych i zewnętrznych.

**14 Wskaźnik centralnego sterowania**

Wyświetlany, kiedy klimatyzator jest używany w trybie centralnego sterowania razem ze zdalnym sterownikiem centralnego sterowania.

Jeśli zdalny sterownik będzie nieaktywny z powodu działania systemu centralnego sterowania, będzie migać. Funkcje przycisków nie będą wówczas aktywne.

Nawet po naciśnięciu przycisku ON / OFF, MODE lub TEMP. działanie przycisków nie będzie przyjmowane. (Ustawienia dokonywane za pomocą zdalnego sterownika różnią się w trybie centralnego sterowania. Szczegółowe informacje można znaleźć w Instrukcji obsługi zdalnego sterownika centralnego sterowania.)

**15 Wskaźnik czujnika zdalnego sterownika**

Wyświetlany, gdy używany jest czujnik zdalnego sterownika.

**16 Wskaźnik Nagrzewanie wstępne**

Wyświetlana, gdy włączany jest tryb ogrzewania lub tryb rozmrażania. Kiedy wyświetlona jest ta ikona, wentylator jednostki wewnętrznej zatrzymuje się.

**17 Wskaźnik braku funkcji**

Wyświetlany, gdy żądana funkcja nie jest dostępna w danym modelu.

**18 Wyświetlacz samoczyszczenia**

Wyświetlany podczas samodzielnego czyszczenia w celu wysuszenia wewnętrzznego wymiennika ciepła.

**19 Wyświetlacz serwisowy**

**20 Wyświetlacz gotowości do pracy**

Ten wyświetlacz pojawia się tylko w niektórych modelach.

**21 Wskaźnik liczby żaluzji (przykład:01, 02, 03, 04)**

**22 Wyświetlacz blokady żaluzji**

Wyświetlany, gdy w grupie jest urządzenie z zamykaną żaluzją (w tym 1 jednostka wewnętrzna przy 1 jednostce zewnętrznej).

**■ Część obsługi**

Nacisnąć odpowiedni przycisk, aby wybrać pożądaną operację.

- Sterowanie zapisuje polecenia w pamięci i po pierwszym ustawieniu, nie ma potrzeby stosowania jakichkolwiek dodatkowych zmian ustawienia, o ile nie są wymagane. Klimatyzator można obsługiwać przyciskiem .

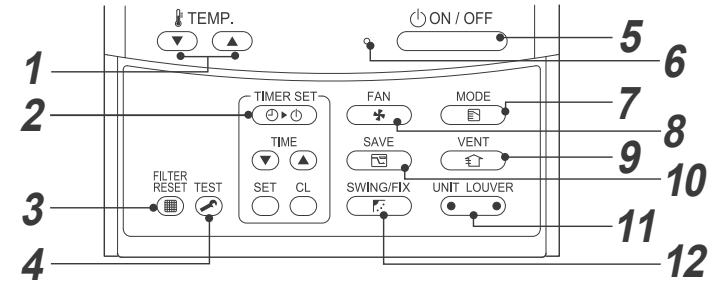

**1 Przycisk (przycisk ustawiania temperatury)**

Służy do ustawiania wartości zadanej. Wybierz żądaną nastawę naciskając lub .

**2 Przycisk (przycisk ustawiania timera)**

Służy do nastawiania timera.

**3 Przycisk (przycisk resetowania filtra)**

Resetuje wyświetlacz „” po czyszczeniu filtra.

**4 Przycisk (przycisk testowania)**

Służy tylko do wykonywania czynności serwisowych. (Nie używać tego przycisku podczas zwykłej obsługi.)

**5 Przycisk**

Po naciśnięciu tego przycisku urządzenie zostanie włączone, a po ponownym naciśnięciu - wyłączone. Po zakończeniu pracy lampka aktywności i wszystkie inne wskaźniki zgasną.

**6 Lampka aktywności**

Zielona lampka świeci, gdy urządzenie jest włączone. Chociaż miga podczas obsługi urządzenia zabezpieczającego lub w przypadku wystąpienia błędu.

**7 Przycisk (przycisk trybu pracy)**

Służy do wyboru pożądanego trybu pracy.

**8 Przycisk (przycisk prędkości wentylatora)**

Wybór odpowiedniej prędkości wentylatora.

**9 Przycisk (przycisk wentylacji)**

Jest używany, gdy podłączony jest zestaw do wspomaganego wentylacji (produkt lokalny).

- Jeśli na pilocie jest wyświetlany „” po naciśnięciu tego przycisku, oznacza to, że zestaw odpowietrzania nie jest podłączony.

**10 Przycisk (przycisk oszczędzania energii)**

Służy do włączenia trybu oszczędzania energii.

**11 Przycisk (przycisk wyboru jednostki/żaluzji)**

Służy do wyboru numeru jednostki (z lewej strony) i numeru żaluzji (z prawej strony).

**UNIT:**

Wybiera jednostkę wewnętrzną podczas regulacji kierunku nadmuchu; jeden pilot steruje kilkoma jednostkami wewnętrznymi.

**LOUVER:**

Wybiera żaluzję przy ustawianiu niezależnej regulacji kierunku nadmuchu.

**12 Przycisk (przycisk kierunku wachlowania/żaluzji)**

Wybiera automatyczne kołysanie lub ustawienie kierunku żaluzji.

**OPCJA:**

**Czujnik pilota zdalnego sterowania**

Zazwyczaj do wykrywania temperatury wykorzystywany jest czujnik temperatury jednostki wewnętrznej. Może być również wykrywana temperatura przy zdalnym sterowniku. Aby uzyskać szczegółowe informacje, skontaktuj się ze sprzedawcą, od którego zakupiono klimatyzator.

# 4 Prawidłowa eksploatacja

Gdy klimatyzator jest używany po raz pierwszy lub po zmianie ustawienia, wykonaj czynności opisane poniżej. Ustawienia są zapisywane w pamięci i są wyświetlane po każdym włączeniu urządzenia przez naciśnięcie przycisku .

## ■ Przygotowanie



- Gdy wyłącznik jest włączony, na pilocie są wyświetlane linie strefowe.
- \* **Po włączeniu wyłącznika, pilot nie przyjmuje żadnych poleceń przez ok. 1 minutę; to nie jest awaria.**

### WYMAGANIA

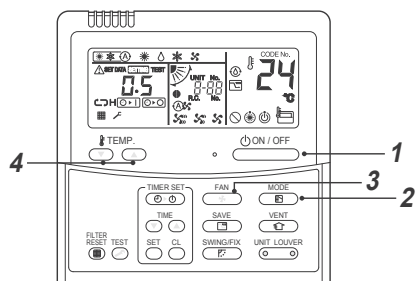
Gdy klimatyzator jest ponownie podłączony do elektryczności po długim okresie nieużywania, włącz wyłącznik przynajmniej 12 godzin przed uruchomieniem klimatyzatora.



### Włączanie

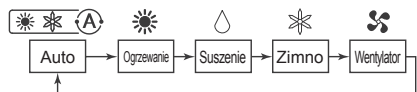

- 1 Naciśnij przycisk .**  
Włączy się lampka aktywności i jednostka zacznie pracować.
- 2 Wybierz tryb pracy za pomocą przycisku .**  
Jedno naciśnięcie przycisku spowoduje zmianę wyświetlanego wskaźnika w przedstawionej poniżej kolejności.



- 3 Wybierz prędkość wentylatora za pomocą przycisku .**  
Jedno naciśnięcie przycisku spowoduje zmianę wyświetlanego wskaźnika w przedstawionej poniżej kolejności.



- Gdy wentylator jest w trybie „Auto” prędkość wentylatora jest korygowana w zależności od punktu nastawy a temperaturą pokojową.
- W trybie ogrzewania, gdy temperatura w pomieszczeniu nie jest podgrzewana wystarczająco z prędkością „Niski”, wybierz „Śred.” lub „Wysoka”.
- Czujnik temperatury mierzy temperaturę powietrza powrotnego w jednostce wewnętrznej, która różni się od temperatury w pomieszczeniu w zależności od warunków instalacji.  
Punkt nastawy do docelowa temperatura w pomieszczeniu.  
(Nie można ustawić „Auto” w trybie Wentylator.)

- 4 Wybierz temperaturę zadaną przez naciśnięcie przycisku „TEMP. ” lub „TEMP. .**

### Wyłączona

**Naciśnij przycisk .**  
Lampka aktywności zgaśnie i jednostka się wyłączy. W trybie Zimno, Suszenie lub Auto (chłodzenie), wentylator pracuje przez 10 minut (lub więcej) w celu wykonania samoczyszczenia.

### UWAGA

#### Automatyczna zmiana

- W trybie Auto, urządzenie wybiera tryb pracy (chłodzenie, ogrzewanie lub tylko wentylator) na podstawie ustawionej przez użytkownika temperatury.
- Jeśli tryb automatyczny nie odpowiada użytkownikowi, można ustawić pożądane warunki ręcznie.

#### Chłodzenie

- Jeśli ma się rozpocząć chłodzenie, jednostka rozpocznie pracę około 1 minutę po wybraniu trybu.

#### Ogrzewanie

- Jeśli konieczne jest ogrzewanie, urządzenie zostanie uruchomione po około 3 do 5 minut po wybraniu trybu.
- Po zakończeniu grzania, fan może nadal pracować przez ok. 30 sekund.
- Gdy temperatura w pomieszczeniu osiągnie zadaną temperaturę, jednostka zewnętrzna zatrzyma się i wentylator jednostki wewnętrznej pracuje z bardzo małą prędkością. Podczas odszraniania, wentylator zatrzymuje się, aby nie emitować chłodnego powietrza. (Na wyświetlaczu widoczny jest  podgrzewania.)



#### Wznowienie pracy po wyłączeniu

Nie można włączyć urządzenia natychmiast po jego zatrzymaniu przez około 3 minuty. Takie działanie ma na celu ochronę sprężarki.

## ■ Praca z temperaturą 8°C (w celu podgrzewania obiektu)

Klimatyzator może w trybie ogrzewania sterować temperaturą ogrzewania do około 8 °C. **Ogrzewanie do 8 °C wymaga wykonania ustawień z pilota przewodowego. O dokonanie ustawienia zgodnego z instrukcją instalacji jednostki wewnętrznej należy poprosić monter lub dealera.**



### Włączanie

- 1 Za pomocą przycisku TEMP.  ustawić wyświetlaną temperaturę na 18 °C w trybie ogrzewania.**
- 2 Ustawić wyświetlaną temperaturę na 8 °C, naciskając przycisk TEMP.  co najmniej przez cztery sekundy.**

### Wyłączona

- 1 Za pomocą przycisku TEMP.  ustawić wyświetlaną temperaturę na 18 °C.**
  - Klimatyzator powróci do normalnego trybu grzania. Ustawić pożądaną temperaturę i tryb pracy.

### UWAGA

- Temperatura wydmuchiwanego powietrza jest niższa niż podczas zwykłego ogrzewania.
- W zależności od miejsca instalacji zdalnego sterownika temperatura w pomieszczeniu może nie wzrastać równomiernie.
- W zależności od wielkości pomieszczenia i warunków instalacji temperatura w pomieszczeniu może nie osiągnąć 8 °C.
- Ustawienie prędkości wentylatora jest dostępne podczas grzania z temperaturą 8 °C.  
W poniższych przypadkach włączanie ogrzewania przy 8 °C może zostać anulowane.
  - Kiedy praca zostanie zatrzymana przyciskiem .
  - Kiedy zostanie wybrany inny tryb pracy przyciskiem .
  - Kiedy nastawa temperatury lub tryb pracy zostanie zmieniony lub gdy działanie zostanie włączone/wyłączone bezprzewodowym zdalnym sterownikiem lub zdalnym sterownikiem centralnego sterowania.
- Podczas użytkowania tego trybu pracy należy przestrzegać odpowiednich działań i wykonywania okresowych konserwacji przez personel serwisu.

## 5 Obsługa timera

- Dostępne są trzy tryby pracy timera: (Ustawienie na do 168 godzin jest włączone.)
  - Timer wyłączenia : Jednostka zatrzymuje się po upływie ustawionego czasu.
  - Timer powtarzanego wyłączenia : Jednostka zatrzymuje się codziennie po upływie ustawionego czasu.
  - Timer włączenia : Jednostka włącza się po upływie ustawionego czasu.

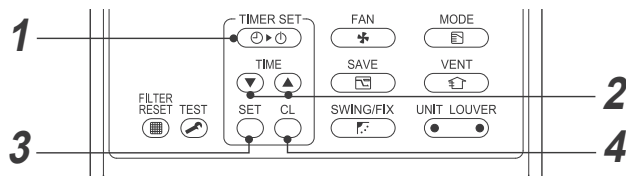

### Włączanie

#### 1 Naciśnij przycisk

Tryb timera zmienia się za każdym naciśnięciem przycisku.

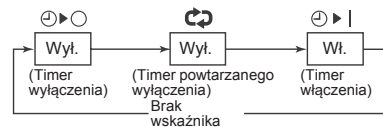

- i wskaźnik timera miga.

#### 2 Naciśnij , aby wybrać „ustaw czas”.

- Z każdym naciśnięciem przycisku , ustawiony czas zwiększa się o 0,5 godziny (30 minut). Przy ustawianiu czasu na więcej niż 24 godzin pracy timera, można ustawić w krokach po 1 godzinie. Maksymalny czas nastawy wynosi 168 godzin (7 dni).
- Pilot wyświetla zadany czas podając godziny (między 0,5 i 23,5 godzin) (\*<sup>1</sup>) lub w liczbie dni i godzin (24 godziny lub więcej) (\*<sup>2</sup>), jak pokazano poniżej.
- Z każdym naciśnięciem przycisku , zadany czas zmniejsza się o 0,5 godziny (30 minut) (0,5 - 23,5 godzin) lub 1 godzinę (24 - 168 godzin).

#### Przykład informacji wyświetlanej na zdalnym sterowniku

- 23,5 godziny (\*<sup>1</sup>)



- 34 godzin (\*<sup>2</sup>)



Ilość dni                      Czas

wskazuje 1 dzień (24 godz.)

wskazuje 10 godz. (w sumie 34 godz.)

#### 3 Naciśnij przycisk .

- Ikona znika i włącza się wyświetla i miga ikona lub . (Gdy timer jest włączony, wyświetlane są ikony czasu i włączenia timera , inne ikony nie są wyświetlane).

#### 4 Anulowanie pracy timera

- Naciśnij przycisk . Wskaźnik timera zgaśnie.

### UWAGA

- Kiedy urządzenie wyłączy się po upływie czasu ustawionego na timerze, timer powtarzanego wyłączenia wznowia pracę urządzenia po naciśnięciu przycisku i wyłącza urządzenie, gdy upłynie czas ustawiony na timerze.
- Po naciśnięciu przycisku po wyłączeniu funkcji timera klimatyzatora, znika wskazanie funkcji timera i pojawia się ponownie po około 5 sekundach. Jest to normalne zjawisko, będące wynikiem normalnego przetwarzania danych przez pilota.

## 6 Regulacja kierunku nadmuchu

Aby uzyskać najlepszą wydajność chłodzenia i grzania, należy odpowiednio ustawić żaluzje (regulacja kierunku nadmuchu płytkami - w górę/w dół). Zimne powietrze opada i ciepłe powietrze unosi się, więc do ogrzania pokoju należy przechylić żaluzje w dół, a do ochłodzenia pokoju przechylić je w położenie poziome.

### ⚠ PRECAUÇÃO

Jeśli pomieszczenie ma zostać ochłodzone, należy skierować żaluzje w położenie poziome. Jeżeli podczas chłodzenia żaluzje będą skierowane w dół, na porcie spustu mogą powstawać skropliny i kapać z żaluzji.

### UWAGA

Jeśli podczas ogrzewania żaluzje będą ustawione poziomo, temperatura w pomieszczeniu może być nierównomiernie rozłożona.

#### Chłodzenie (COOL)

Ustaw żaluzje w położenie poziome.

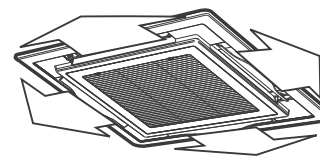

#### Grzanie (HEAT)

Skieruj żaluzje w dół.

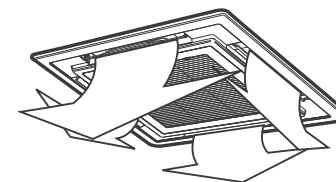

- Gdy klimatyzator nie pracuje, żaluzje są automatycznie kierowane w położenie poziome.
- Żaluzje są w położeniu poziomym, gdy rozpoczyna się ogrzewanie, podczas odszraniania lub w czasie minimalnego działania, po osiągnięciu zadanej temperatury. Jeśli teraz zostanie ustawione kołysanie lub zostanie zmieniony kierunek żaluzji, wyświetlacz będzie się zmieniać wraz z ustawieniem, ale żaluzje będą ustawione poziomo. Gdy klimatyzator zacznie grzać, żaluzja zostanie skierowana w ustawionym kierunku.

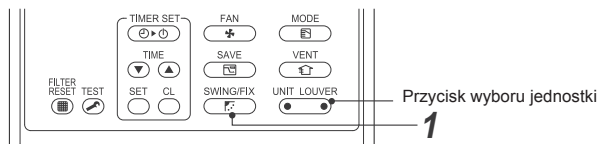

## Jak ustawić kierunek żaluzji

### 1 Podczas pracy urządzenia, naciśnięć przycisk SWING/FIX.

Kierunek ustawienia żaluzji zmienia się po każdym naciśnięciu przycisku.

### Podczas HEAT

Skierować żaluzję (regulacja kierunku nadmuchu płytkami - w górę/w dół) w dół. Po ustawieniu żaluzji poziomo, ciepłe powietrze może nie docierać do podłogi.



### Podczas COOL / DRY

Skierować żaluzję (regulacja kierunku nadmuchu płytkami - w górę/w dół) poziomo. Po ustawieniu żaluzji w dół, po powierzchni wylotu powietrza może powstawać rosa, która może ściekać w dół.



### Podczas FAN

Wybierz żądany kierunek ustawienia żaluzji.



## Jak włączyć kołysanie urządzenia

### 1 Naciśnięć przycisk SWING/FIX, ustawić żaluzję (regulacja kierunku nadmuchu płytkami - w górę/w dół) w najniższe położenie, a następnie ponownie naciśnięć przycisk SWING/FIX.

Wyświetlona zostanie ikona SWING i automatycznie zostanie wybrany ruch żaluzji w górę/w dół.

### Wyświetlacz podczas kołysania urządzenia

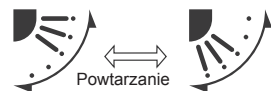

## Jak przerwać kołysanie urządzenia

### 1 Naciśnięć przycisk SWING/FIX do pożądanej pozycji, aż żaluzja zacznie się kołysać.

- Następnie, naciśnięcie SWING/FIX zmienia ponownie kierunek nadmuchu może być ponownie ustawiony z najwyższej pozycji.
- Jednakże, nawet jeśli wciśnięty jest SWING/FIX, gdy żaluzje kołyszą się, położenie żaluzji jest wyświetlane w miarę jego zmian i nie można wybrać najwyższej pozycji.

### Wyświetlacz po zatrzymaniu kołysania



W tym przypadku, po dwóch sekundach należy ponownie naciśnięć SWING/FIX.

- Przy operacji Chłodzenie/suszenie żaluzja nie zatrzymuje się będąc skierowaną w dół. W przypadku zatrzymania żaluzji skierowanej do dołu podczas kołysania, zatrzyma się ona po przestawieniu się na trzecią pozycję od góry.

### Wyświetlacz podczas zatrzymywania kołysania



## Przycisk wyboru jednostki

- Gdy wiele jednostek wewnętrznych sterowanych jest z jednego pilota, kierunek żaluzji można ustawić dla każdej jednostki wewnętrznej, wybierając je indywidualnie.
- Aby ustawić kierunek żaluzji indywidualnie, naciśnięć przycisk UNIT LOUVER, aby w grupie sterowania wyświetlić numer jednostki wewnętrznej. Następnie ustawić kierunek nadmuchu wyświetlanej jednostki wewnętrznej.
- Gdy nie jest wyświetlony numer jednostki wewnętrznej, wszystkie jednostki wewnętrzne mogą być sterowane jednocześnie.
- Za każdym naciśnięciem przycisku UNIT LOUVER, wyświetlacz zmienia się w następujący sposób:

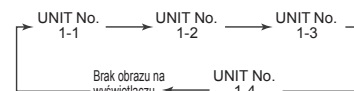

## Ustawianie kierunku nadmuchu poszczególnych żaluzji

### 1 Podczas pracy wybierz jednostkę wewnętrzną do ustawienia przez naciśnięcie UNIT LOUVER (po lewej stronie przycisku).

- Po każdym naciśnięciu przycisku zmienia się numer jednostki wewnętrznej.

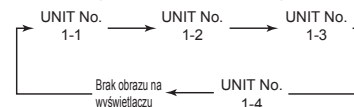

- Gdy nie jest wyświetlany żaden numer jednostki, wszystkie jednostki wewnętrzne są wybrane.

## 2 Wybierz żaluzję, której ustawienie chcesz zmienić naciskając UNIT LOUVER (po prawej stronie przycisku).

- Po każdym naciśnięciu przycisku, wyświetlacz po lewej stronie pilota zmienia się w następujący sposób:

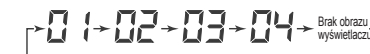

- Gdy nie jest wyświetlany żaden numer żaluzji, wszystkie żaluzje są wybrane.

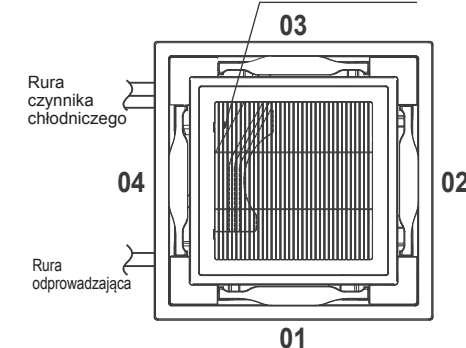
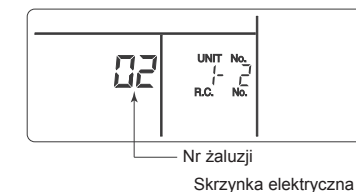

## 3 Ustal kierunek nadmuchu wybranej żaluzji, naciskając przycisk SWING/FIX.

- Za każdym naciśnięciem przycisku, wyświetlacz zmienia się w następujący sposób:

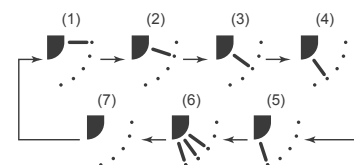

- W trybie COOL (DRY), (4) i (5) nie są wyświetlane.

## 7 Tryb oszczędzania energii

Tryb oszczędzania energii pozwala zaoszczędzić energię, ograniczając maksymalny prąd mający wpływ na poziom chłodzenia.

Naciśnij przycisk  podczas pracy urządzenia.

- Klimatyzator przejdzie do trybu oszczędzania energii.
-  pojawia się na ekranie.

Tryb oszczędzania energii pozostanie aktywny do momentu anulowania.

Aby anulować tryb oszczędzania energii, ponownie naciśnij przycisk .

-  znika.

### ■ Aby skonfigurować ustawienia trybu oszczędzania energii

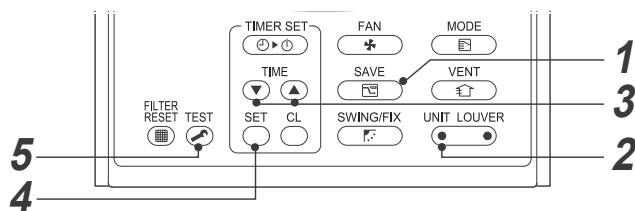

**1** Naciśnij przycisk  co najmniej cztery sekundy, kiedy klimatyzator jest wyłączony.

- , symbolu i numery migają.

**2** Naciśnij  (lewą stronę przycisku), by wybrać jednostkę wewnętrzną, dla której ma być wykonane ustawienie.

- Za każdym naciśnięciem przycisku, wyświetlacz UNIT No. zmienia się w następujący sposób:

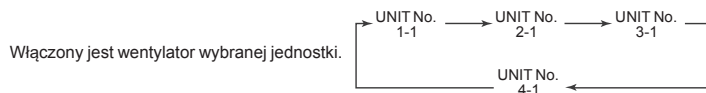

Włączony jest wentylator wybranej jednostki.

**3** Wcisnąć przyciski TIME  , aby wyregulować ustawienia trybu oszczędzania energii.

- Każde naciśnięcie przycisku zmienia poziom mocy o 1 %, w zakresie od 100 % do 50 %.
- Ustawienie fabryczne wynosi 75 %.

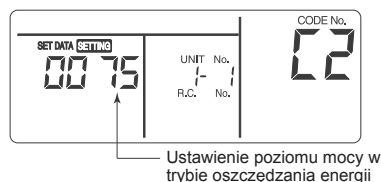

**4** Naciśnij przycisk .

**5** Naciśnij przycisk , aby zakończyć ustawienie.

#### UWAGA

- Tryb oszczędzania energii jest szczególnie zalecany w sytuacji, gdy jednocześnie używane są inne urządzenia elektryczne, aby zapobiec wyzwoleniu wyłącznika. Tryb oszczędzania energii można również wykorzystywać do oszczędzania energii.
- Tryb oszczędzania energii zużywa mniej energii, ale nie może schłodzić pomieszczenia, jak normalnym trybie. (Maksymalny prąd jest ograniczony do około 75 % (ustawienie fabryczne) w porównaniu do zwykłego trybu.)
- Nawet jeśli podczas pracy w trybie oszczędzania energii nastąpi włączenie/wyłączenie urządzenia, zmiana trybu pracy lub odłączenie zasilania, tryb oszczędzania energii pozostanie aktywny do następnego uruchomienia.

## 8 Tryb samoczyszczenia

Funkcja ta służy do osuszania wnętrza jednostki wewnętrznej w wyniku pracy FAN, po uruchomieniu trybu chłodzenia/suszenia/ AUTO (chłodzenie), aby utrzymać czystość urządzenia wewnętrznego.

- Czas samoczyszczenia zależy od czasu chłodzenia/suszenia/Auto (chłodzenie), w następujący sposób:

Czas trwania chłodzenia/suszenia/Auto (chłodzenie)	czas Tryb samoczyszczenia
Mniej niż 10 minut	Bez samoczyszczenia
10 minut do poniżej 1 godziny	1 godzina
Ponad 1 godzinę	2 godziny

- Podczas samoczyszczenia na pilocie wyświetlana jest ikona „”.

Aby wymusić przerwanie samoczyszczenia, dwukrotnie naciśnij przycisk .

#### ⚠ PRECAUÇÃO

- Wentylator cały czas działa, nawet po naciśnięciu przycisku  zatrzymującego działanie w niektórych trybach. Jest to normalne, ponieważ trwa samoczyszczenie.
- Podczas samoczyszczenia żaluzje nieco się otwierają i są skierowane poziomo i zamykają po zakończeniu samoczyszczenia.
- Wskaźnik pracy (LED) nie świeci się podczas samoczyszczenia.
- Tryb samoczyszczenia (funkcja) nie może oczyścić pomieszczenia ani usunąć już istniejącej pleśni i pyłu wewnątrz jednostki wewnętrznej.
- Aby anulować funkcję samoczyszczenia, należy skontaktować się ze sprzedawcą.

# 9 Ustawienia zaawansowane

## ■ Ustawianie typu kołysania

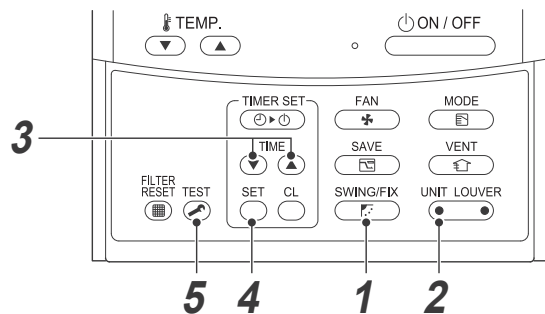

**1** Na co najmniej cztery sekundy nacisnąć przycisk **SWING/FIX** (PF), gdy klimatyzator nie pracuje.

- **SETTING**, symbolu i numery migają.

**2** Wybrać jednostkę wewnętrzną, dla której ma być dokonane ustawienie, naciskając **UNIT LOUVER** (lewą stronę przycisku).

- Za każdym naciśnięciem przycisku, wyświetlacz zmienia się w następujący sposób:

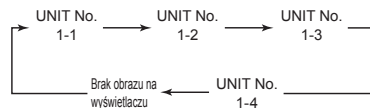

Włącza się wentylator wybranej jednostki i żaluzje zaczynają się kołysać.

**3** Wybierz rodzaj kołysania, naciskając przyciski **TIME** (▼ ▲).

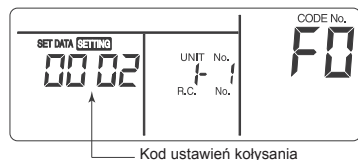

### ⚠ PRECAUÇÃO

Nie ustawiać kodu ustawiania kołysania „0000”.  
(To ustawienie może spowodować uszkodzenie żaluzji.)

**4** Nacisnąć przycisk **SET**.

**5** Nacisnąć przycisk **TEST**, aby zakończyć ustawianie.

Kod ustawień kołysania	Kołysanie żaluzji
0001	Kołysanie standardowe (Ustawienie fabryczne)
0002	Kołysanie podwójne
0003	Cykl kołysania

### ▼ Kołysanie standardowe

Wszystkie cztery żaluzje kołyszą się jednocześnie, pod tym samym kątem.

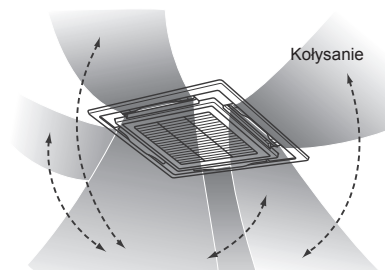

### ▼ Kołysanie cykliczne (zalecane przy chłodzeniu)

Wszystkie cztery żaluzje falują w różnych momentach.

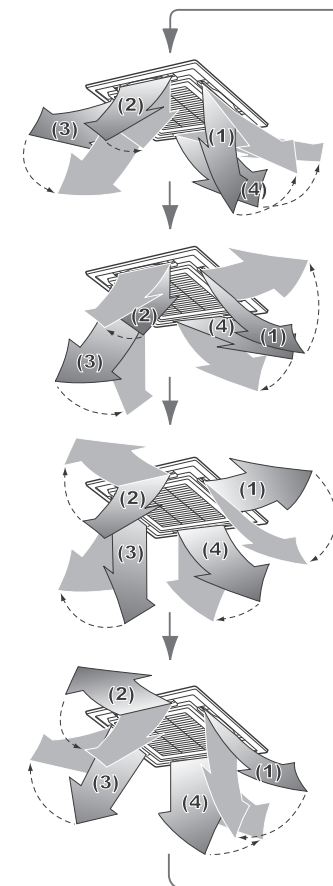

### ▼ Kołysanie podwójne

Przylegające żaluzje kołyszą się naprzemiennie w poziomie i w dół.

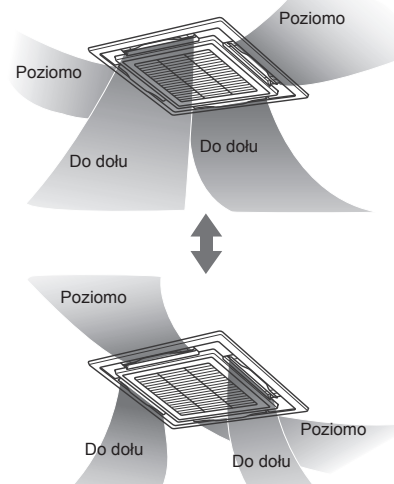

## ■ Ustawianie blokady żaluzji

- Nacisnąć i przytrzymać przycisk**  (prawa strona przyciski) przez około 4 sekundy, przy zatrzymanej pracy.



**SETTING** błyska.

- Gdy nie jest wyświetlany numer jednostki, wyświetlone są wszystkie jednostki.

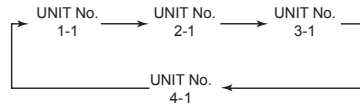
- Nacisnąć przycisk**  (lewa strona przycisku), aby wybrać żaluzję. Numer jednostki zmienia się przy każdym naciśnięciu przycisku.





Włącza się wentylator wybranej jednostki i żaluzja zaczyna się kołysać.

- Nacisnąć przyciski „TEMP.”**  , aby wyświetlić liczbę żaluzji do zablokowania w tej pozycji.

Wybrana żaluzja zmienia pozycję.



- Nacisnąć przyciski**  , aby wybrać kierunek żaluzji, która nie ma się kołysać.

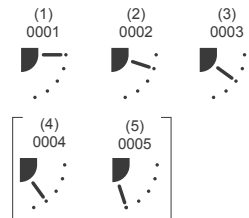

- Po wybraniu (4) lub (5) podczas chłodzenia może wystąpić kondensacja.

- Nacisnąć przycisk** , aby potwierdzić ustawienie.

Gdy ustawianie jest potwierdzone, znak  zaczyna świecić.

(Aby ustawić blokadę innej żaluzji należy powtórzyć czynności od Procedury 2. Aby ustawić kolejną blokadę innej żaluzji tego samego urządzenia należy powtórzyć czynności od Procedury 3.)

- Nacisnąć przycisk** , aby zakończyć ustawianie.

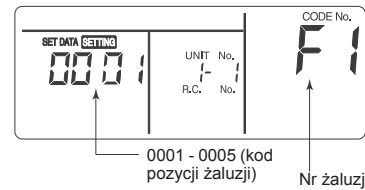

- F1 pojawia się w sekcji CODE No. pilota. Oznacza to, że wybrano żaluzję 01, pokazaną na poniższej ilustracji.

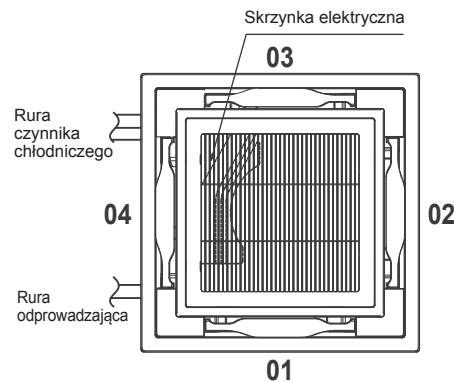

### UWAGA

Nawet w trybie blokady żaluzji, żaluzja chwilowo może poruszyć się w następujących przypadkach:

- Podczas zatrzymania pracy klimatyzatora

## ■ Zwalnianie blokady żaluzji



Ustawić „0000” w etapie 4 procedury „Ustawienie blokady żaluzji”.

Znak  znika.

- Etapy 1 - 3 oraz 5, 6 procedury „Ustawienie blokady żaluzji” dotyczą także wyłączenia blokady.



## ◆ Regulacja ustawienia poziomego

- Nacisnąć i przytrzymać przyciski**  i „TEMP.”  przez przynajmniej 4 sekundy, gdy działanie jest wyłączone.

**SETTING** błyska.



„01” pojawia się w polu CODE No.



- Nacisnąć przycisk**  (lewa strona przycisku), aby wybrać jednostkę.

Numer jednostki zmienia się przy każdym naciśnięciu przycisku.



Włącza się wentylator wybranej jednostki i żaluzja zaczyna się kołysać.

- Nacisnąć przyciski „TEMP.”**  , aby zmienić CODE No. na „45”.

- Nacisnąć przyciski „TIME”**  , aby wybrać kierunek.

Kierunek SET DATA	Ustawienie kierunku
„0000”	Pozycja redukcji płam (zmniejszenie powstawania płam na suficie)
„0002”	Pozycja chłodnego ciągu (Mniej bezpośrednie wystawienie ciała na chłodne powietrze) (ustawienie fabryczne)

- Nacisnąć przycisk** , aby sprawdzić ustawienie.

Kontrolki przestają błyskać i pozostają podświetlone, a ustawienia zostają potwierdzone.

- Naciśnij przycisk** , aby zakończyć ustawianie.

- Jeśli wybrana zostanie pozycja chłodnego ciągu, efekt zmniejszenia płamienia na suficie zostanie zredukowany.



# 10 Konserwacja

## ⚠️ ADVERTÊNCIAS

Czyszczenie filtra powietrza i innych elementów filtra powietrza wiąże się z niebezpieczeństwem pracy na wysokości, dlatego powinno być wykonywane przez wykwalifikowanego monter lub wykwalifikowanego pracownika serwisu.

Nie należy wykonywać tych czynności samodzielnie.

Po zakończeniu chłodzenia lub suszenia auto (chłodzenie), wykonywane jest suszenie i włącza się wentylator. Podczas czyszczenia urządzenia, wymusić zatrzymanie i wyłączyć wyłącznik, aby uniknąć porażenia prądem.

### Czyszczenie filtrów powietrza

Zatkane filtry powietrza obniżą wydajność chłodzenia i ogrzewania.

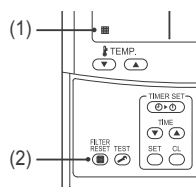

(1) Jeśli na zdalnym sterowniku wyświetlony zostanie wskaźnik „■ ■ ■ ■”, należy wyczyścić filtry powietrza.

(2) Po wyczyszczeniu filtrów powietrza nacisnąć przycisk . Znika „■ ■ ■ ■”.

### Gdy urządzenie nie będzie użytkowane przez długi czas

1. Na kilka godzin włączyć wentylator celem wysuszenia wnętrza urządzenia.
2. Nacisnąć przycisk na pilocie, aby zatrzymać bieg i wyłączyć wyłącznik.
3. Wyczyścić filtry powietrza i ponownie je założyć.

### Przed sezonem chłodzenia

#### Wyczyścić miskę ściekową

- Skontaktować się ze sprzedawcą, od którego kupiono ten produkt. (Spust nie działa, jeśli taca skroplin lub odpowietrznik jest zatkany. W niektórych przypadkach może dojść do przelania spustu i może dojść do zalania ścian i podłóg. Taca skroplin musi być wyczyszczona przed sezonem letnim.)

### Okresowo sprawdzać

- Jeśli urządzenie jest używane przez dłuższy czas, części mogą ulec zniszczeniu i spowodować awarię lub zle odprowadzanie wody osuszania, w zależności od temperatury, wilgotności lub kurzu.
- Oprócz zwykłej konserwacji, zaleca się sprawdzanie urządzenia i jego konserwowanie przez sprzedawcę, u którego dokonano zakupu.

### UWAGA

W celu ochrony środowiska zaleca się, aby jednostki wewnętrzne i zewnętrzne używanego klimatyzatora były regularnie czyszczone i serwisowane, aby zapewnić wydajne działanie klimatyzatora. Jeśli klimatyzator jest używany przez długi czas, zaleca się wykonanie przeglądu okresowego (raz w roku). Dodatkowo należy też regularnie sprawdzać jednostkę zewnętrzną pod kątem pojawienia się rdzy lub zarysowań i w razie potrzeby usunąć je lub zastosować środek antykorozyjny. Jako zasadę ogólną należy przyjąć, że jeśli jednostka wewnętrzna jest używana dłużej niż 8 godzin dziennie, jednostkę wewnętrzną i jednostkę zewnętrzną należy czyścić przynajmniej raz na 3 miesiące. O wyczyszczenie/konserwację należy poprosić profesjonalistów. Taka konserwacja może wydłużyć żywotność produktu, mimo że odbywa się na koszt właściciela. Zaniedbanie regularnego czyszczenia jednostek wewnętrznych i zewnętrznych doprowadzi do obniżenia wydajności ich pracy, zamarzania, wycieków wody a nawet usterek sprężarki.

### Lista elementów do przeglądu

Część	Jednostka	Sprawdzić (wzrokowo/na słuch)	Konserwacja
Wymiennik ciepła	Wewnętrzna / zewnętrzna	Kurz / zatkanie wywołane zanieczyszczeniami, zardrapania	Przemyć wymiennik ciepła, jeśli jest zatkany.
Silnik wentylatora	Wewnętrzna / zewnętrzna	Dźwięk	W razie usłyszenia nieprawidłowego odgłosu wykonać odpowiednie czynności naprawcze.
Filtr	Wewnętrzna	Kurz / zabrudzenia, pęknięcie	<ul style="list-style-type: none"> <li>• Przemyć filtr wodą, jeśli jest brudny.</li> <li>• Jeśli jest uszkodzony, wymienić.</li> </ul>
Wentylator	Wewnętrzna	<ul style="list-style-type: none"> <li>• Drgania, wyważenie</li> <li>• Kurz / zabrudzenia, wygląd</li> </ul>	<ul style="list-style-type: none"> <li>• Wymienić wentylator, jeśli widoczne są drgania lub nie jest dobrze wyważony.</li> <li>• Wyczyścić szczotką lub przemyć wentylator, jeśli jest brudny.</li> </ul>
Wlot powietrza / kratki wylotu powietrza	Wewnętrzna / zewnętrzna	Kurz / zabrudzenia, zarysowania	Naprawić lub wymienić, jeśli są odkształcone lub uszkodzone.
Taca ociekowa	Wewnętrzna	Zatkanie kurzem / zabrudzeniami, zanieczyszczenie spustu	Wyczyścić tacę ociekową i sprawdzić, czy jest skierowana lekko w dół, aby umożliwić płynne odprowadzanie wody.
Panel ozdobny, żaluzje	Wewnętrzna	Kurz / zabrudzenia, zarysowania	Przemyć je, jeśli są brudne, lub pokryć warstwą odpowiedniego środka.
Wygląd zewnętrzny	Zewnętrzna	<ul style="list-style-type: none"> <li>• Rdza, odchodzenie izolacji</li> <li>• Odklejanie się / odchodzenie wierzchniej warstwy</li> </ul>	Nanieść warstwę naprawczą.

# 11 Rozwiązywanie problemów

Przed wezwaniem pracownika serwisu, sprawdzać punkty opisane poniżej.

	Objaw	Przyczyna
To nie jest usterka.	Jednostka zewnętrzna	<ul style="list-style-type: none"> <li>Pojawia się białe, mgliste, zimne powietrze lub woda</li> <li>Czasami słyszalny jest szum powietrza.</li> <li>Po włączeniu zasilania słyszalny jest hałas.</li> </ul>
	Jednostka wewnętrzna	<ul style="list-style-type: none"> <li>Czasami słyszalny jest świst.</li> <li>Czasami słyszalne jest klepanie.</li> <li>Odprowadzane powietrze ma nietypowy zapach.</li> <li>Wentylator nadal działa, nawet po zatrzymaniu urządzenia.</li> <li>Urządzenie nie działa</li> </ul>
		<ul style="list-style-type: none"> <li>Wentylator jednostki zewnętrznej jest automatycznie zatrzymywany i wykonywane jest odszranianie.</li> <li>Elektrozawór działa, gdy odszranianie zaczyna się lub kończy.</li> <li>Jednostka zewnętrzna jest przygotowywanie do pracy.</li> <li>Gdy urządzenie zacznie działać, podczas pracy lub zaraz po jego zatrzymaniu, może być słyszalny dźwięk przepływu wody albo dźwięk pracy może stać się głośniejszy przez kilka minut bezpośrednio po uruchomieniu jednostki. Jest to dźwięk czynnika chłodniczego przepływającego lub opróżnianie osuszacza.</li> <li>Jest to dźwięk powstający, gdy wymiennik ciepła itp. rozszerza się i kurczy się nieznacznie ze względu na zmiany temperatury.</li> <li>Różne zapachy ze ścian, dywanów, ubrań, papierosów, kosmetyków, itp. przylegają do klimatyzatora.</li> <li>Wentylator działa dalej do samoczyszczenia wymiennika ciepła podczas suszenia.</li> <li>Czy była przerwa w dostawie prądu?</li> <li>Czy bezpiecznik jest przepalony?</li> <li>Czy urządzenie ochronne jest aktywne? (Miga wskaźnik pracy i ikona ).</li> </ul>
Sprawdzić ponownie.	Nie można ochłodzić ani nagrzać pomieszczenia.	<ul style="list-style-type: none"> <li>Czy wlot lub wylot powietrza jednostki zewnętrznej są zatkane?</li> <li>Czy drzwi lub okno są otwarte?</li> <li>Czy filtr powietrza nie jest zatkany pyłem?</li> <li>Czy objętość powietrza jest ustawiona na „Małą”? Czy ustawiony jest tryb pracy na „Wentylator”?</li> <li>Czy temperatura ustawiona jest właściwie?</li> </ul>

Jeśli jest coś nietypowego, nawet po sprawdzeniu powyższego, zatrzymać urządzenie, wyłączyć wyłącznik i powiadomić o tym sklep w którym zakupiono produkt, podając jego numer i objawy. Nie należy próbować naprawiać urządzenia samodzielnie, ponieważ jest to niebezpieczne. Jeśli na pilocie wyświetlany jest wskaźnik kontroli (EG i, FG i, HG i itd.), należy poinformować sprzedawcę również o jego treści.

Jeżeli wystąpi którykolwiek z poniższych warunków, natychmiast wyłączyć urządzenie, wyłączyć wyłącznik i skontaktować się ze sprzedawcą, u którego zakupiono produkt.

- Przełącznik nie działa prawidłowo.
- Wyłącznik często przepala się.
- Przypadkowo włożono obcy przedmiot lub wlało wodę do urządzenia.
- Nie wolno włączać urządzenia, nawet po usunięciu przyczyny aktywacji urządzenia zabezpieczającego.
- Wystąpienie innych nietypowych warunków.

## ■ Potwierdzenie i sprawdzenie

W przypadku wykrycia błędu klimatyzatora na wyświetlaczu zdalnego sterownika zostanie pokazany kod błędu i UNIT No. wewnętrznej.

Kod błędu zostanie wyświetlony tylko podczas pracy urządzenia.

Jeśli wyświetlane wartości znikną, uruchomić klimatyzator w celu potwierdzenia błędu „Potwierdzenie rejestru błędu”.

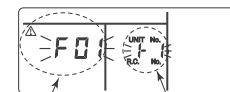

Kod błędu



UNIT No. wewnętrznej, w której wystąpił błąd

## ■ Potwierdzanie rejestru błędu

W przypadku wykrycia błędu klimatyzatora rejestr błędu można sprawdzić w następujący sposób. (W pamięci jest zapisany rejestr maksymalnie 4 błędów.)

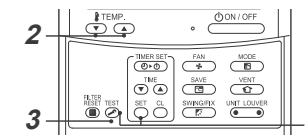
Rejestr można sprawdzić, gdy urządzenie jest włączone lub wyłączone.



- 1 Po jednoczesnym naciśnięciu przez co najmniej 4 sekundy przycisków  i , pojawi się następujący ekran. Jeśli wyświetlana jest ikona , tryb wchodzi w tryb dziennika błędów.

- [01: Kolejność rejestru błędów] jest wyświetlone w pozycji CODE No.
- Informacja [Kod błędu] jest wyświetlona w pozycji CHECK.
- Informacja [Adres jednostki wewnętrznej, w której wystąpił błąd] jest wyświetlona w pozycji Unit No.

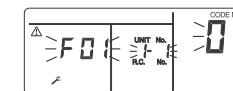

- 2 Każde naciśnięcie przycisku  używanego do ustawienia temperatury powoduje zapisanie rejestru błędów w pamięci w wyświetlonej kolejności. Liczby CODE No. oznaczają CODE No. [01] (najnowsza) → [04] (najstarsza).

### WYMAGANIA

Nie naciskać przycisku , ponieważ wszystkie rejestry błędów jednostki wewnętrznej zostaną skasowane.

- 3 Po potwierdzeniu naciśnięcie przycisku , aby powrócić do zwykłego trybu wyświetlania.

# 12 Obsługa i wydajność

## ▼ Sprawdź przed uruchomieniem

- Sprawdź, czy przewód uziemienia nie jest przecięty lub odłączony.
- Sprawdź, czy filtr powietrza jest zainstalowany.
- Na co najmniej 12 godzin przed uruchomieniem urządzenia włączyć wyłącznik.

## ▼ 3-minutowa funkcja ochronna

3-minutowa funkcja ochrony zapobiega uruchomieniu klimatyzatora przez początkowe 3 minuty od załączenia głównego przełącznika/wyłącznika zasilania w celu ponownego uruchomienia klimatyzatora.

## ▼ Awaria zasilania

Awaria zasilania podczas pracy całkowicie zatrzymuje jednostkę.

- W celu wznowienia pracy urządzenia należy nacisnąć przycisk ON / OFF na zdalnym sterowniku.
- Używanie w pobliżu zapalniczki lub telefonu bezprzewodowego może spowodować nieprawidłowe działanie jednostki. Wyłączyć główny wyłącznik zasilania lub wyłącznik automatyczny, po czym ponownie go włączyć. W celu wznowienia pracy urządzenia nacisnąć przycisk ON / OFF na zdalnym sterowniku.

## ▼ Rozmrażanie

Jeśli jednostka zewnętrzna będzie oblodzona w trybie ogrzewania, zostanie automatycznie włączona rozmrażanie (przez około 2 do 10 minut) w celu utrzymania wydajnego ogrzewania.

- Podczas rozmrażania wentylatory w jednostce wewnętrznej i jednostce zewnętrznej będą wyłączone.
- Podczas procesu rozmrażania zamrożona woda jest odprowadzana z płyty głównej jednostki zewnętrznej.

## ▼ Wydajność grzewcza

Podczas ogrzewania ciepło jest pochłaniane z zewnątrz i doprowadzane do pomieszczenia. Taki sposób ogrzewania to system pompy ciepła. Kiedy temperatura na zewnątrz jest niska, zaleca się użycie dodatkowego urządzenia grzewczego razem z klimatyzatorem.

## ▼ Warunki pracy klimatyzatora

Aby zapewnić odpowiednią wydajność, klimatyzator powinien pracować w podanym poniżej zakresie temperatur:

Chłodzenie	Temperatura na zewnątrz : -15 °C do 46 °C (temp. termometru suchego)
	Temperatura w pomieszczeniu : 21 °C do 32 °C (temp. termometru suchego), 15 °C do 24 °C (temp. termometru wilgotnego)
	<b>[PRECAUÇÃO]</b> Wilgotność względna w pomieszczeniu – poniżej 80%. W razie eksploatacji klimatyzatora przy wyższej wilgotności na jego powierzchni może utworzyć się rosa.
Ogrzewanie	Temperatura na zewnątrz : -15 °C do 15 °C (temp. termometru wilgotnego)
	Temperatura w pomieszczeniu : 15 °C do 28 °C (temp. termometru suchego)

Jeżeli klimatyzator będzie eksploatowany w innych warunkach niż podane powyżej, mogą zostać uruchomione funkcje zabezpieczające.

# 13 Instalacja

## Nie instalować klimatyzatora w następujących miejscach

- Nie instalować klimatyzatora w miejscu oddalonym o mniej niż 1 m od telewizora, wiesz lub radia. Jeśli jednostka zostanie zainstalowana w takim miejscu, emitowany przez klimatyzator szum spowoduje zakłócenia w pracy tych urządzeń.
- Nie instalować klimatyzatora w pobliżu urządzeń wykorzystujących wysokie częstotliwości (takich jak maszyna do szycia czy profesjonalne urządzenia do masażu itd.) - może to doprowadzić do awarii klimatyzatora.
- Nie instalować klimatyzatora w miejscu, gdzie obecne są pyłki żelaza lub innych metali. Jeśli pyły z żelaza lub innych metali przylgną lub nagromadzą się we wnętrzu klimatyzatora, może dojść do ich nagłego samozapłonu i pożaru.
- Nie instalować klimatyzatora w miejscu wilgotnym lub oleistym oraz w miejscach, gdzie wytwarzana jest para, sadza lub gaz korozyjny.
- Nie instalować klimatyzatora w miejscu o dużym zasoleniu, na przykład blisko morza.
- Nie instalować klimatyzatora w miejscu, gdzie używana jest duża ilość oleju maszynowego.
- Nie instalować klimatyzatora w miejscu, które często jest narażone na silny nadmuch, na przykład blisko morza.
- Nie instalować klimatyzatora w miejscu, gdzie wytwarzana jest duża ilość zasiarczonego gazu, na przykład w spa.
- Nie instalować klimatyzatora na jednostkach pływających lub żurawich przejezdnych.
- Nie instalować klimatyzatora w miejscu o dużym stopniu związków kwasowych lub alkalicznych w powietrzu (np. gorące źródła, okolice zakładów chemicznych lub spalarni). Może to doprowadzić do powstania korozji na aluminiowych żeberkach i miedzianej rurze wymiennika ciepła.
- Nie instalować klimatyzatora w pobliżu przedmiotów, które mogłyby blokować wydmuchiwanie powietrza (odpowietrzniki, lampy itd.). (Utrudniony przepływ powietrza może obniżyć wydajność lub spowodować uszkodzenie urządzeń.)
- Nie należy używać tego klimatyzatora do celów specjalnych takich jak konserwacja żywności, narzędzi precyzyjnych, dzieł sztuki, a także w miejscach, gdzie przechowywane są zwierzęta hodowlane lub rośliny doniczkowe. (Może to spowodować spadek jakości przechowywanych materiałów.)
- Nie instalować klimatyzatora nad przedmiotem, który nie może być narażony na zamoczenie. (Z jednostki wewnętrznej mogą spadać skropliny przy wilgotności przekraczającej 80 % lub w razie zatkania przyłącza spustowego.)
- Nie instalować klimatyzatora w miejscu, gdzie używane są rozpuszczalniki organiczne.
- Nie instalować klimatyzatora w pobliżu drzwi lub okna, przez które może wpływać wilgotne powietrze z zewnątrz. Na klimatyzatorze mogą powstać skropliny.
- Nie instalować klimatyzatora w miejscu, gdzie często są rozpylane specjalne środki.

## Uwaga na hałas i wibracje

- Nie instalować klimatyzatora w miejscach, gdzie hałas z jednostki zewnętrznej lub gorące powietrze z jego nawiewu denerwuje sąsiadów.
- Klimatyzator należy zainstalować na mocnej, stabilnej podstawie, aby zapobiec przenoszeniu rezonansu, hałasu i wibracji podczas pracy.
- W przypadku włączenia jednej jednostki wewnętrznej, z nieużywanych jednostek wewnętrznych również mogą wydobywać się dźwięki.

# 14 Dane techniczne

Model	Poziom natężenia dźwięku (dBA)		Masa (kg) Jednostka główna (panel sufitowy)
	Chłodzenie	Ogrzewanie	
RAV-GM901UTP-E	*	*	24 (4,2)

\* Poniżej 70 dBA

**Informacje dotyczące wpływu produktu na środowisko. (Regulation (EU) 2016/2281)**  
<http://ecodesign.toshiba-airconditioning.eu/en>

## Deklaracja zgodności

Producent: **TOSHIBA CARRIER (THAILAND) CO., LTD.**  
 144 / 9 Moo 5, Bangkadi Industrial Park, Tivanon Road, Tambol Bangkadi,  
 Amphur Muang, Pathumthani 12000, Thailand

Posiadacz dokumentacji TOSHIBA CARRIER EUROPE S.A.S  
 TCF: Route de Thil 01120 Montluel FRANCE

Niniejszym oświadczam, że opisane poniżej urządzenie:

Ogólne oznaczenie: Klimatyzator

Model / typ: RAV-GM901UTP-E

Nazwa handlowa: Klimatyzator z serii inwerterów cyfrowych / super inwerterów cyfrowych

Jest zgodne z zapisami Dyrektywy Maszynowej (Directive 2006/42/EC ) oraz z przepisami dokonującymi jej transpozycji do ustawodawstwa krajowego.

### UWAGA

Niniejsze oświadczenie przestaje obowiązywać w przypadku wprowadzenia zmian technicznych lub funkcjonalnych bez zgody producenta.

# **Toshiba Carrier (Thailand) Co., Ltd.**

144 / 9 Moo 5, Bangkadi Industrial Park, Tivanon Road, Tambol Bangkadi, Amphur Muang, Pathumthani 12000, Thailand

**1115350296**