

# Bierna Ochrona Przeciwpożarowa

## CENNIK

(6.2) Ważny od 01.01.2018r.



### SYSTEMY OGNIOPROTECT



### MATERIAŁY OGNIOPROTECT

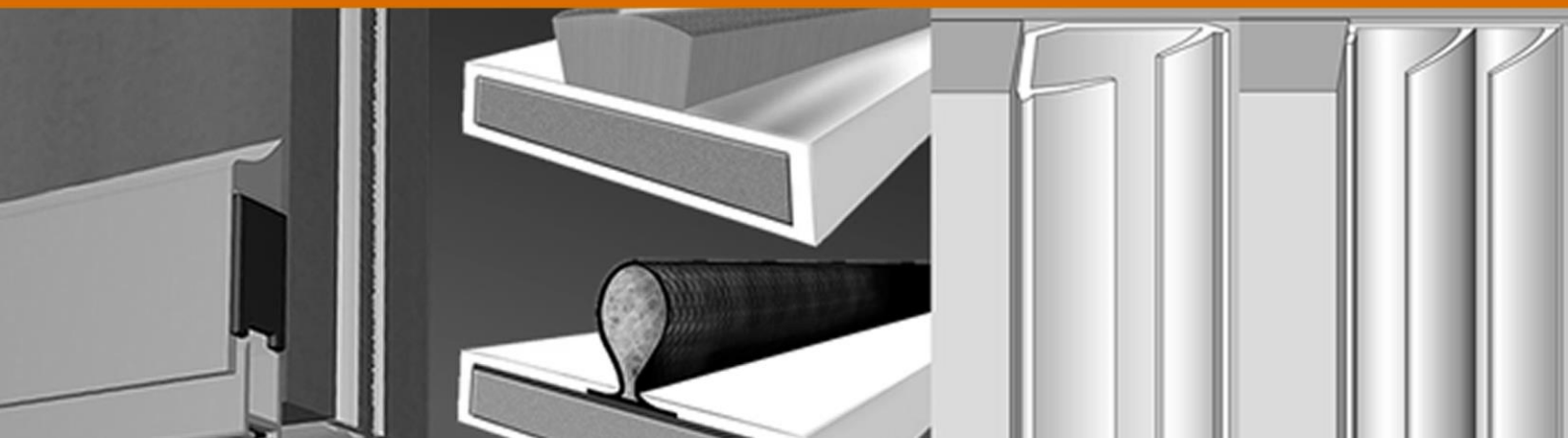

## SPIS TREŚCI:

<b>1. RURY PALNE /NIEPALNE/ RURY W IZOLACJI PALNEJ .....</b>	<b>4</b>
1.1. ALFA COLLAR Kołnierz ogniochronny 32mm-250mm.....	4
1.2. ALFA UNIWRAP S Opaska ogniochronna 32mm-200mm.....	5
1.3. ALFA UNIWRAP L Taśma ogniochronna 10/25mb (60mm/100mm).....	5
1.4. ALFA MASTIC Uszczelniająca masa ogniochronna .....	5
1.5. ALFA COAT Farba ogniochronna .....	6
1.6. ALFA FR BOARD Płyta ogniochronna.....	6
1.7. ALFA FIREFOAM PREMIUM Pianka ogniochronna .....	6
<b>2. POJEDYNCZE KABLE I WIĄZKI /KORYTA I TRASY KABLOWE/OŚWIETLENIE .....</b>	<b>7</b>
2.1. ALFA MASTIC Uszczelniająca masa ogniochronna .....	7
2.2. ALFA COAT Farba ogniochronna .....	7
2.3. ALFA FR BOARD Płyta ogniochronna.....	7
2.4. ALFA FIREFOAM PREMIUM Pianka ogniochronna .....	8
2.5. ASTRO PILLOW X SERIES* Poduszka ogniochronna.....	8
2.6. ASTRO DL COVER* Przeciwogniowa osłona oprawy oświetleniowej .....	8
2.7. ASTRO LC LOFT CONE* Przeciwogniowa osłona oprawy oświetleniowej .....	9
2.8. ASTRO LUMI COVER* Przeciwogniowa osłona oprawy oświetleniowej.....	9
2.9. ASTRO LUMI CANOPY* Mata ochronna oprawy oświetleniowej.....	9
<b>3. PRZEWODY I KANAŁY WENTYLACYJNE.....</b>	<b>10</b>
3.1. ALFA MASTIC Uszczelniająca masa ogniochronna .....	10
3.2. ALFA COAT Farba ogniochronna .....	10
3.3. ALFA FR BOARD Płyta ogniochronna.....	10
3.4. ALFA FR GRILLE Pęczniejąca kratka wentylacyjna .....	11
3.5. ALFA ATG Żaluzjowa kratka maskująca .....	13
3.6. KLAPA P.POŻ. ODCINAJĄCA mechaniczna wewnętrzna okrągła EI 120 S, topik.....	13
3.7. KLAPA P.POŻ. ODCINAJĄCA mechaniczna okrągła EI 120 S, siłownik.....	14
3.8. KLAPA P.POŻ. ODCINAJĄCA motylkowa, topik .....	14
3.9. MODUŁ ŁĄCZĄCY KLAPĘ MOTYLKOWĄ z zaworem wentylacyjnym, topik.....	14
<b>4. DYLATACJE I SZCZELINY.....</b>	<b>15</b>
4.1. ALFA MASTIC Uszczelniająca masa ogniochronna .....	15

4.2.	ALFAFOAM FR Pianka ogniochronna.....	15
4.3.	INSU-ROPE Sznur dylatacyjny .....	15
4.4.	FR COATING Farba ogniochronna .....	16
4.5.	FLEXI COAT Farba ogniochronna.....	16
<b>5.</b>	<b>KONSTRUKCJE STALOWE, DREWNIANE, ŻELBETOWE, TKANINY .....</b>	<b>16</b>
5.1.	EXPANDER FR Lakier ogniochronny do drewna .....	16
5.2.	CHARFLAME Farba ogniochronna do stali .....	17
5.3.	PROMILL Zaprawa ogniochronna do natrysku konstrukcji .....	17
<b>6.</b>	<b>AKCESORIA, IZOLACJE, MATERIAŁY UZUPEŁNIAJĄCE.....</b>	<b>17</b>
6.1.	WYCISKACZ DO MAS USZCZELNIAJĄCYCH .....	17
6.2.	PISTOLET DO PIANEK .....	18
6.3.	CZYŚCIK DO PISTOLETÓW.....	18
6.4.	TAŚMA SAMOPRZYLEPNA IZOLACYJNA ALUMINIOWA .....	18
6.5.	Rockwool ROCKLIT 150 [170 kg/m <sup>3</sup> ] płyta z wełny mineralnej.....	18
6.6.	PAROC FPS 170 kg/m <sup>3</sup> płyta z wełny mineralnej.....	19
6.7.	PAROC LAMELLA MAT 50 kg/m <sup>3</sup> otulina .....	19
6.8.	PAROC Wired MAT 80 kg/m <sup>3</sup> otulina .....	19
6.9.	PROROX LUŻNA WEŁNA MINERALNA do uzupełnienia szczelin 70/12 .....	20
6.10.	PAROC Section AluCoat T 80kg/m <sup>3</sup> otulina.....	20
<b>7.</b>	<b>USZCZELNIENIA SKRZYDEŁ DRZWI I OŚCIEŻNICY.....</b>	<b>21</b>
7.1.	ALFA STRIP F Uszczelka pęczniąca .....	21
7.2.	ALFA STRIP FS Uszczelka pęczniąca + taśma samoprzylepna .....	22
7.3.	ASTRO STRIP FO Uszczelka ognioszczelna .....	23
7.4.	ASTRO STRIP FS Uszczelka ognioszczelna/dymoszczelna .....	23
7.5.	ASTRO STRIP SB Uszczelka ognioszczelna/dymoszczelna .....	23
7.6.	ASTRO STRIP TB Uszczelka ognioszczelna/dymoszczelna .....	23
7.7.	ASTRO QUAD SEAL Uszczelka ognioszczelna/dymoszczelna/dźwiękoszczelna .....	24
7.8.	ASTRO ASP SEAL Uszczelka dymoszczelna/dźwiękoszczelna .....	24
7.9.	ASTRO ASP/TF SEAL Uszczelka dymoszczelna/dźwiękoszczelna .....	24
7.10.	ALFA FR GRILLE Pęczniąca kratka wentylacyjna .....	25
7.11.	ALFA ATG Żaluzjowa kratka maskująca.....	27

7.12. ALFAFOAM FR Pianka ogniochronna.....	27
<b>8. OSŁONY KRAWĘDZI DRZWI.....</b>	<b>27</b>
8.1. ASTRO DOOR EDGE GUARD* Przeciwpożarowa osłona krawędzi drzwi .....	27
<b>9. USZCZELKI OPADAJĄCE .....</b>	<b>28</b>
9.1. ASTRO ASDB Automatyczna uszczelka dolna drzwi montowana wewnątrz .....	28
9.2. ASTRO DB PLUS SEAL Automatyczna uszczelka dolna drzwi montowana wewnątrz .....	28
9.3. ASTRO ASDB/SM Automatyczna uszczelka dolna drzwi montowana na zewnątrz .....	29
<b>10. USZCZELNIENIA SZYB .....</b>	<b>29</b>
10.1. ASTRO TAPE* Taśma ochrony szkła .....	29
10.2. ASTRO U-CHANNEL* Nakładka ochronna szyb .....	29

## 1. RURY PALNE /NIEPALNE/ RURY W IZOLACJI PALNEJ

### 1.1. ALFA COLLAR Kołnierz ogniochronny 32mm-250mm



Typ	Artykuł nr	Grupa dostaw	Cena zł/szt.
32mm	SOF014	A	84,00 zł
40mm	SOF015	A	85,00 zł
55mm	SOF016	A	86,50 zł
63mm	SOF017	A	98,00 zł
82mm	SOF019	A	115,00 zł
90mm	SOF020	A	124,00 zł
110mm	SOF021	A	139,00 zł
125mm	SOF022	A	192,00 zł
160mm	SOF024	A	295,00 zł
200mm	SOF025	B	590,00 zł
250mm*	SOF026	B	890,00 zł

## 1.2. ALFA UNIWRAP S Opaska ogniochronna 32mm-200mm

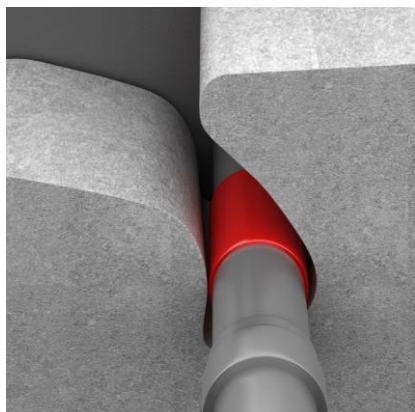

Typ	Artykuł nr	Grupa dostaw	Cena zł/szt.
32mm	SOINT0189	A	41,50 zł
40mm	SOINT0190	A	41,50 zł
55mm	SOINT0192	A	43,50 zł
63mm	SOINT0193	A	59,00 zł
82mm	SOINT0195	A	72,00 zł
110mm	SOINT0197	A	94,00 zł
125mm	SOINT0198	A	120,00 zł
160mm	SOINT0199	A	168,00 zł
200mm	SOINT0200	A	327,00 zł

## 1.3. ALFA UNIWRAP L Taśma ogniochronna 10/25mb (60mm/100mm)



Typ	Artykuł nr	Grupa dostaw	Cena zł/szt.
10mb x 60mm	SOINT0183	C	640,00 zł
10mb x 60mm (TS)	SOINT0351	C	720,00 zł
25mb x 60mm	SOINT0184	C	1600,00 zł
25mb x 60mm (TS)	SOINT0352	C	1800,00 zł
10mb x 100mm	SOINT0186	C	750,00 zł
10mb x 100mm (TS)	SOINT0353	C	850,00 zł
25mb x 100mm	SOINT0187	C	1875,00 zł
25mb x 100mm (TS)	SOINT0354	C	2125,00 zł

(TS) – wersja z taśmą samoprzylepną

## 1.4. ALFA MASTIC Uszczelniająca masa ogniochronna



Typ	Artykuł nr	Grupa dostaw	Cena zł/szt.
310ml biały	SOP001	A	31,90 zł
600ml biały	SOP002	A	59,00 zł

## 1.5. ALFA COAT Farba ogniochronna

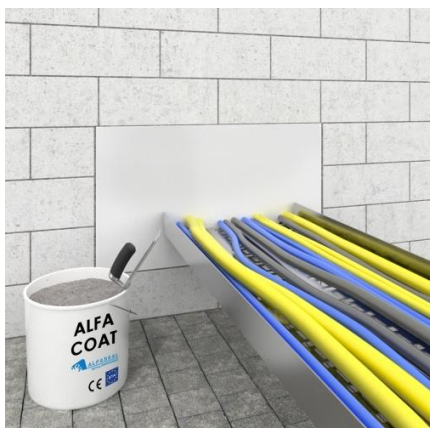

Typ	Artykuł nr	Grupa dostaw	Cena zł/szt.
8L (11kg)	SOP004	B	<b>510,00 zł</b>

## 1.6. ALFA FR BOARD Płyta ogniochronna

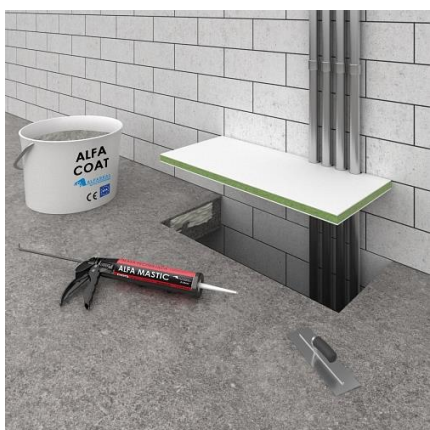

Typ	Artykuł nr	Grupa dostaw	Cena zł/szt.
1200x600x50 mm 1-S	SOP022	D	<b>204,00 zł</b>
1200x600x60 mm 1-S	SOP023	D	<b>229,00 zł</b>
1200x600x60 mm 2-S	SOP024	D	<b>269,00 zł</b>

## 1.7. ALFA FIREFOAM PREMIUM Pianka ogniochronna



Typ	Artykuł nr	Grupa dostaw	Cena zł/szt.
750 ml pistoletowa	SOPG01	A	<b>89,00 zł</b>
750 ml wężykowa	SOPG03	A	<b>85,00 zł</b>

## 2. POJEDYNCZE KABLE I WIĄZKI /KORYTA I TRASY KABLOWE/OŚWIETLENIE

## 2.1. ALFA MASTIC Uszczelniająca masa ogniochronna



Typ	Artykuł nr	Grupa dostaw	Cena zł/szt.
310ml biały	SOP001	A	<b>31,90 zł</b>
600ml biały	SOP002	A	<b>59,00 zł</b>

## 2.2. ALFA COAT Farba ogniochronna

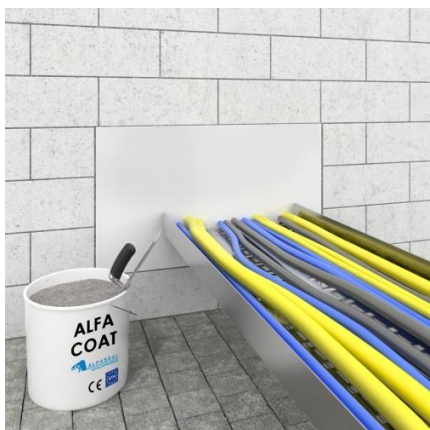

Typ	Artykuł nr	Grupa dostaw	Cena zł/szt.
8L (11kg)	SOP004	B	<b>510,00 zł</b>

## 2.3. ALFA FR BOARD Płyta ogniochronna



Typ	Artykuł nr	Grupa dostaw	Cena zł/szt.
1200x600x50 mm 1-S	SOP022	D	<b>204,00 zł</b>
1200x600x60 mm 1-S	SOP023	D	<b>229,00 zł</b>
1200x600x60 mm 2-S	SOP024	D	<b>269,00 zł</b>

## 2.4. ALFA FIREFOAM PREMIUM Pianka ogniochronna



Typ	Artykuł nr	Grupa dostaw	Cena zł/szt.
750 ml pistoletowa	SOPG01	A	<b>89,00 zł</b>
750 ml wężykowa	SOPG03	A	<b>85,00 zł</b>

## 2.5. ASTRO PILLOW X SERIES\* Poduszka ogniochronna

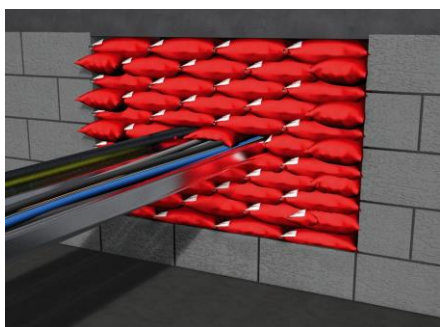

Typ	Artykuł nr	Grupa dostaw	Cena zł/szt.
XS 330x50x20	AFFPSASX	A	<b>53,90 zł</b>
S 330x200x25	AFFPSX	A	<b>58,00 zł</b>
L 330x200x45	AFFPLX	A	<b>65,50 zł</b>

## 2.6. ASTRO DL COVER\* Przeciwożniowa osłona oprawy oświetleniowej



Typ wymiary [mm]	Typ wycięcie [mm]	Artykuł nr	Grupa dostaw	Cena zł/szt.
150x150	50-75	AFDLCOV5	C	<b>87,00 zł</b>
200x200	75-100	AFDLCOV6	C	<b>109,50 zł</b>
250x250	100-140	AFDLCOV7	C	<b>129,50 zł</b>
300x170	145-270	AFDLCOV8	C	<b>211,00 zł</b>
350x230	145-270	AFDLCOV9	C	<b>239,00 zł</b>



## 2.7. ASTRO LC LOFT CONE\* Przeciwoogniowa osłona oprawy oświetleniowej



Typ wymiary [mm]	Artykuł nr	Grupa dostaw	Cena zł/szt.
240x180	AFLOFTCON	C	<b>109,50 zł</b>

## 2.8. ASTRO LUMI COVER\* Przeciwoogniowa osłona oprawy oświetleniowej



Typ wymiary [mm]	Artykuł nr	Grupa dostaw	Cena zł/szt.
600x600	AFLUMICOVS	C	<b>248,00 zł</b>
1200x600	AFLUMICOVL	C	<b>322,00 zł</b>

## 2.9. ASTRO LUMI CANOPY\* Mata ochronna oprawy oświetleniowej

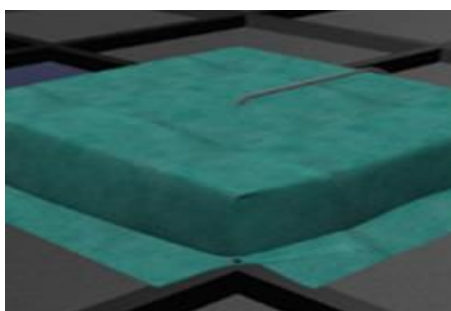

Typ wymiary [mm]	Typ	Artykuł nr	Grupa dostaw	Cena zł/szt.
300x300x150	S	AFLUMICANS	D	<b>147,00 zł</b>
600x300x150	M	AFLUMICANM	D	<b>157,00 zł</b>
600x600x150	L	AFLUMICANL	D	<b>169,00 zł</b>
1200x300x150	XL	AFLUMICANXL	D	<b>265,00 zł</b>
1200x600x150	XXL	AFLUMICANXXL	D	<b>296,00 zł</b>

## 3. PRZEWODY I KANAŁY WENTYLACYJNE

## 3.1. ALFA MASTIC Uszczelniająca masa ogniochronna



Typ	Artykuł nr	Grupa dostaw	Cena zł/szt.
310ml biały	SOP001	A	<b>31,90 zł</b>
600ml biały	SOP002	A	<b>59,00 zł</b>

## 3.2. ALFA COAT Farba ogniochronna

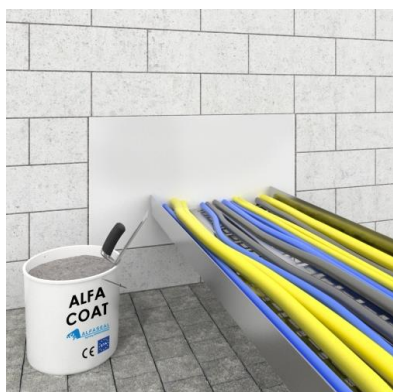

Typ	Artykuł nr	Grupa dostaw	Cena zł/szt.
8L (11kg)	SOP004	B	<b>510,00 zł</b>

## 3.3. ALFA FR BOARD Płyta ogniochronna



Typ	Artykuł nr	Grupa dostaw	Cena zł/szt.
1200x600x50 mm 1-S	SOP022	D	<b>204,00 zł</b>
1200x600x60 mm 1-S	SOP023	D	<b>229,00 zł</b>
1200x600x60 mm 2-S	SOP024	D	<b>269,00 zł</b>

### 3.4. ALFA FR GRILLE Pęczniająca kratka wentylacyjna

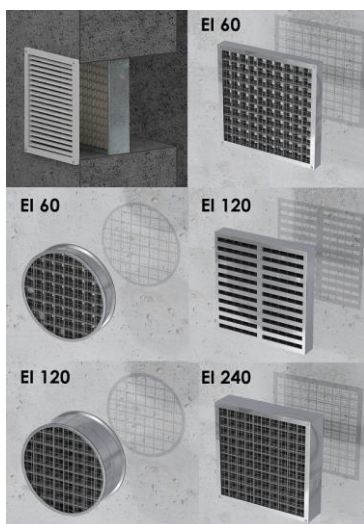

#### Kratka Prostokątna:

#### **Grubości:**

EI 60 = 40 mm ( $\pm$  5 mm)

EI 120 = 40 mm ( $\pm$  5 mm)

EI 240 = 80 mm ( $\pm$  5 mm)

#### **Grupa dostaw: A**

Standardowy wymiar kratki [SZEROKOŚĆ x WYSOKOŚĆ]  
oznacza [WYMIAR WIĘKSZY x WYMIAR MNIEJSZY]

Istnieje możliwość zamówienia **ALFA FR GRILLE** w dowolnym wymiarze – cena ustalana jest indywidualnie.

Wys. mm	EI 60 / Szer. mm / Ceny zł/szt.											
	100	150	200	225	250	300	350*	400*	450*	500*	550*	600*
100	138,00	140,00	160,00	166,00	175,00	206,80	220,00	236,50	258,50	269,50	354,20	392,70
150		140,00	182,60	184,80	193,60	217,80	225,50	237,60	275,55	289,30	368,50	420,20
200			195,80	214,50	216,70	242,00	258,50	275,00	299,20	343,86	381,70	456,50
225				226,60	236,50	265,10	288,20	324,50	354,20	382,80	434,50	492,80
250					238,70	266,20	291,50	346,50	380,05	391,60	482,90	552,75
300						308,00	335,50	368,50	409,20	466,07	525,80	603,90
350*							374,00	495,00	548,68	589,60	635,80	658,90
400*								533,50	619,30	657,80	697,40	733,70
450*									662,20	706,20	757,90	792,00
500*										774,40	845,46	905,30
550*											919,60	966,90
600*												1250,00

Wys. mm	EI 120 / Szer. mm / Ceny zł/szt.				
	100	150	200	250	300
100	229,00	235,00	268,00	318,00	345,00
150	245,00	289,00	318,00	358,00	395,00
200	298,00	349,00	368,00	384,00	445,00
250	334,00	379,00	405,00	435,00	490,00
300	355,00	405,00	460,00	494,00	510,00

**Kratka Prostokątna** cd:

Wys. mm	EI 240* / Szer. mm / Ceny zł/szt.											
	100*	150*	200*	225*	250*	300*	350*	400*	450*	500*	550*	600*
100*	303,60	308,00	352,00	365,20	385,00	413,60	440,00	473,00	517,00	539,00	708,40	785,40
150*		308,00	365,20	369,60	387,20	415,80	451,00	475,20	551,10	578,60	737,00	840,40
200*			391,60	429,00	433,40	484,00	517,00	550,00	598,40	687,72	763,40	913,00
225*				453,20	473,00	530,20	576,40	649,00	708,40	765,60	869,00	985,60
250*					477,40	532,40	583,00	693,00	760,10	783,20	965,80	1105,50
300*						616,00	671,00	737,00	818,40	932,14	1051,60	1207,80
350*							748,00	990,00	1097,36	1179,20	1271,60	1317,80
400*								1067,00	1238,60	1315,60	1394,80	1467,40
450*									1324,40	1412,40	1515,80	1584,00
500*										1548,80	1690,92	1810,60
550*											1839,20	2101,00
600*												2750,00

**ALFA FR GRILLE** Pęczniąca kratka wentylacyjna okrągła



**Grubości:**

EI 60 = 50 mm (± 5 mm)

EI 120 = 80 mm (± 5 mm)

**Grupa dostaw: A**

Cena zł	Średnica w mm										
	100	125	150	160	200	225	250	300	315	350	400
<b>EI 60</b>	<b>215,00</b>	<b>235,00</b>	<b>258,00</b>	<b>284,00</b>	<b>320,00</b>	<b>372,00</b>	<b>420,00</b>	<b>535,00</b>	<b>560,00</b>	<b>582,00</b>	<b>685,00</b>
<b>EI 120</b>	<b>258,00</b>	<b>285,00</b>	<b>316,00</b>	<b>335,00</b>	<b>395,00</b>	<b>475,00</b>	<b>529,00</b>	<b>659,00</b>	<b>681,00</b>	<b>685,00</b>	<b>845,00</b>

## 3.5. ALFA ATG żaluzjowa kratka maskująca

Grupa dostaw: A.

Standardowy wymiar [SZEROKOŚĆ x WYSOKOŚĆ] oznacza [WYMIAR WIĘKSZY x MNIEJSZY]



Standardowy kolor:

satynowy.

Kolor na zamówienie:

biały.

Inne kolory (RAL) dostępne w cenie +20%/szt. oraz z opłatą niezależną od ilości: +180zł netto/każdy kolor.

Wys. mm	Szer. mm / Ceny w zł									
	102	152	203	254	305	356*	406*	457*	508*	610*
102	30,00	34,00	35,00	37,50	41,00	53,30	88,90	109,40	113,30	146,00
152		36,00	39,00	41,00	46,00	58,80	90,70	110,80	117,40	166,80
203			42,00	46,00	56,20	64,60	99,90	117,40	149,00	208,30
254				64,00	77,00	97,30	106,20	121,50	239,20	250,00
305					92,00	104,00	124,50	134,60	245,80	277,80
356*						122,50	137,40	166,50	252,10	291,80
406*							168,50	177,50	369,00	402,80
457*								185,00	412,00	444,50
508*									451,15	486,15
610*										520,80

## 3.6. KLAPA P.POŻ. ODCINAJĄCA mechaniczna wewnętrzna okrągła EI 120 S, topik

Grupa dostaw: C.



Typ	Ilość op.	Artykuł nr	Cena zł/szt.
100	48	FDA-12-T-100	108,85 zł
125	72	FDA-12-T-125	112,43 zł
160	45	FDA-12-T-160	119,03 zł
200	36	FDA-12-T-200	122,63 zł
250	27	FDA-12-T-250	195,76 zł
315	18	FDA-12-T-315	255,37 zł
TOPIK, WYŁ. KRAŃCOWY (POZ. ZAMKNIĘTA)   100	48	FDA-12-T-100-Z	129,61 zł
TOPIK, WYŁ. KRAŃCOWY (POZ. ZAMKNIĘTA)   125	72	FDA-12-T-125-Z	134,18 zł
TOPIK, WYŁ. KRAŃCOWY (POZ. ZAMKNIĘTA)   160	45	FDA-12-T-160-Z	139,30 zł
TOPIK, WYŁ. KRAŃCOWY (POZ. ZAMKNIĘTA)   200	36	FDA-12-T-200-Z	145,85 zł
TOPIK, WYŁ. KRAŃCOWY (POZ. ZAMKNIĘTA)   250	27	FDA-12-T-250-Z	225,56 zł
TOPIK, WYŁ. KRAŃCOWY (POZ. ZAMKNIĘTA)   315	18	FDA-12-T-315-Z	276,80 zł
TOPIK, WYŁ. KRAŃCOWY (POZ. OTWARTA)   100	48	FDA-12-T-100-O	129,61 zł
TOPIK, WYŁ. KRAŃCOWY (POZ. OTWARTA)   125	72	FDA-12-T-125-O	134,18 zł
TOPIK, WYŁ. KRAŃCOWY (POZ. OTWARTA)   160	45	FDA-12-T-160-O	139,30 zł
TOPIK, WYŁ. KRAŃCOWY (POZ. OTWARTA)   200	36	FDA-12-T-200-O	145,85 zł
TOPIK, WYŁ. KRAŃCOWY (POZ. OTWARTA)   250	27	FDA-12-T-250-O	225,56 zł
TOPIK, WYŁ. KRAŃCOWY (POZ. OTWARTA)   315	18	FDA-12-T-315-O	276,80 zł
TOPIK, WYŁ. KRAŃCOWY (POZ. ZAMKNIĘTA, OTWARTA)   100	48	FDA-12-T-100-ZO	151,92 zł
TOPIK, WYŁ. KRAŃCOWY (POZ. ZAMKNIĘTA, OTWARTA)   125	72	FDA-12-T-125-ZO	156,68 zł
TOPIK, WYŁ. KRAŃCOWY (POZ. ZAMKNIĘTA, OTWARTA)   160	45	FDA-12-T-160-ZO	161,99 zł
TOPIK, WYŁ. KRAŃCOWY (POZ. ZAMKNIĘTA, OTWARTA)   200	36	FDA-12-T-200-ZO	168,80 zł
TOPIK, WYŁ. KRAŃCOWY (POZ. ZAMKNIĘTA, OTWARTA)   250	27	FDA-12-T-250-ZO	254,86 zł
TOPIK, WYŁ. KRAŃCOWY (POZ. ZAMKNIĘTA, OTWARTA)   315	18	FDA-12-T-315-ZO	309,10 zł

### 3.7. KLAPA P.POŻ. ODCINAJĄCA mechaniczna okrągła EI 120 S, siłownik

Grupa dostaw: C.



Typ	Ilość op.	Artykuł nr	Cena zł/szt.
BELIMO BFL230-T / BLF230-T   100	16	FDA-12-M-100-B230	768,50 zł
BELIMO BFL230-T / BLF230-T   125	14	FDA-12-M-125-B230	772,49 zł
BELIMO BFL230-T / BLF230-T   160	12	FDA-12-M-160-B230	778,61 zł
BELIMO BFL230-T / BLF230-T   200	24	FDA-12-M-200-B230	779,27 zł
BELIMO BFL230-T / BLF230-T   250	20	FDA-12-M-250-B230	868,28 zł
BELIMO BFL230-T / BLF230-T   315	16	FDA-12-M-315-B230	913,82 zł
BELIMO BFL24-T / BLF-24-T   100	16	FDA-12-M-100-B24	712,18 zł
BELIMO BFL24-T / BLF-24-T   125	14	FDA-12-M-125-B24	716,15 zł
BELIMO BFL24-T / BLF-24-T   160	12	FDA-12-M-160-B24	722,28 zł
BELIMO BFL24-T / BLF-24-T   200	24	FDA-12-M-200-B24	729,76 zł
BELIMO BFL24-T / BLF-24-T   250	20	FDA-12-M-250-B24	813,50 zł
BELIMO BFL24-T / BLF-24-T   315	16	FDA-12-M-315-B24	857,22 zł

### 3.8. KLAPA P.POŻ. ODCINAJĄCA motylkowa, topik

Grupa dostaw: C.



Typ	Ilość op.	Artykuł nr	Cena zł/szt.
EIS 60   100	50	CFDM-60-01-100	70,68 zł
EIS 60   125	80	CFDM-60-01-125	75,22 zł
EIS 60   160	50	CFDM-60-01-160	84,30 zł
EIS 60   200	40	CFDM-60-01-200	94,02 zł
EIS 90   100	50	CFDM-90-01-100	84,92 zł
EIS 90   125	80	CFDM-90-01-125	92,77 zł
EIS 90   160	50	CFDM-90-01-160	107,57 zł
EIS 90   200	40	CFDM-90-01-200	123,86 zł
EIS 120   100	50	CFDM-120-01-100	99,49 zł
EIS 120   125	80	CFDM-120-01-125	110,00 zł
EIS 120   160	50	CFDM-120-01-160	129,42 zł
EIS 120   200	40	CFDM-120-01-200	152,06 zł

### 3.9. MODUŁ ŁĄCZĄCY KLAPĘ MOTYLKOWĄ z zaworem wentylacyjnym, topik

Grupa dostaw: C.



Typ	Ilość op.	Artykuł nr	Cena zł/szt.
EIS 60   100	56	FDA-06-BU-RML-100	102,62 zł
EIS 60   125	72	FDA-06-BU-RML-125	110,22 zł
EIS 60   160	41	FDA-06-BU-RML-160	126,61 zł
EIS 60   200	22	FDA-06-BU-RML-200	145,64 zł
EIS 90   100	56	FDA-09-BU-RML-100	118,43 zł
EIS 90   125	72	FDA-09-BU-RML-125	129,66 zł
EIS 90   160	41	FDA-09-BU-RML-160	152,35 zł
EIS 90   200	22	FDA-09-BU-RML-200	178,74 zł
EIS 120   100	56	FDA-12-BU-RML-100	134,59 zł
EIS 120   125	72	FDA-12-BU-RML-125	148,75 zł
EIS 120   160	41	FDA-12-BU-RML-160	176,58 zł
EIS 120   200	22	FDA-12-BU-RML-200	209,95 zł

## 4. DYLATACJE I SZCZELINY

### 4.1. ALFA MASTIC Uszczelniająca masa ogniochronna



Typ	Artykuł nr	Grupa dostaw	Cena zł/szt.
310ml biały	SOP001	A	<b>31,90 zł</b>
600ml biały	SOP002	A	<b>59,00 zł</b>

### 4.2. ALFAFOAM FR Pianka ogniochronna



Typ	Artykuł nr	Grupa dostaw	Cena zł/szt.
750ml pistoletowa	SOPG02	A	<b>82,00 zł</b>
750ml wężykowa	SOPG04	A	<b>79,00 zł</b>

### 4.3. INSU-ROPE Sznur dylatacyjny

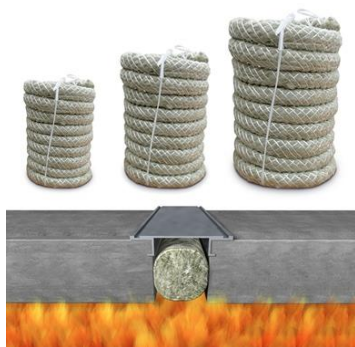

Typ - Średnica [mm]	Artykuł nr	Długość w rolce [m]	Grupa dostaw	Cena zł/mb
12	SOEZO001	20	A	<b>9,00 zł</b>
20	SOEZO002	20	A	<b>11,00 zł</b>
30	SOEZO003	20	A	<b>12,00 zł</b>
40	SOEZO004	20	A	<b>22,00 zł</b>
50	SOEZO005	20	A	<b>24,00 zł</b>
60	SOEZO006	20	A	<b>30,00 zł</b>
70	SOEZO007	20	A	<b>59,00 zł</b>
80	SOEZO008	20	A	<b>74,00 zł</b>
90	SOEZO009	18	A	<b>79,00 zł</b>
100	SOEZO010	10	A	<b>90,00 zł</b>
120	SOEZO011	2	A	<b>112,00 zł</b>
150	SOEZO012	2	A	<b>148,00 zł</b>
170	SOEZO013	2	A	<b>195,00 zł</b>
180	SOEZO014	2	A	<b>225,00 zł</b>

4.4. **FR COATING** Farba ogniochronna

Typ	Artykuł nr	Grupa dostaw	Cena zł/szt.
8 L	SOP056	B	<b>675,00 zł</b>

4.5. **FLEXI COAT** Farba ogniochronna

Typ	Artykuł nr	Grupa dostaw	Cena zł/szt.
7,4L (10kg)	AFBFLEXICOAT	C	<b>885,00 zł</b>

## 5. KONSTRUKCJE STALOWE, DREWNIANE, ŻELBETOWE, TKANINY

5.1. **EXPANDER FR** Lakier ogniochronny do drewna

Typ	Artykuł nr	Grupa dostaw	Cena zł/szt.
6kg	SODD01	C	<b>294,00 zł</b>



5.2. **CHARFLAME** Farba ogniochronna do stali

Produkt	Artykuł nr	Grupa dostaw	Cena zł/kg
CHARFLAME Farba ogniochronna 25kg biała	SOFL01	D	<b>38,00 zł</b>
CHARPOX FC SPEED PREMIER Podkład epoksydowy 32,5 kg (baza + utwardzacz)	SOFL02	D	<b>19,00 zł</b>
CHARPUR FC HC FINISH Nawierzchnia poliuretanowa 28,5 kg (szara lub biała)	SOFL03	D	<b>28,00 zł</b>

5.3. **PROMILL** Zaprawa ogniochronna do natrysku konstrukcji \*\*\*\*

Typ	Artykuł nr	Grupa dostaw	Cena EURO/szt.
20 kg	SOYM0001	C	<b>22,80 EURO</b>

Ilość na palecie: 54.

\*\*\*\* - Cena sprzedaży kalkulowana/liczona wg. Średniego kursu walut NBP w dniu wystawienia dokumentu sprzedaży.

## 6. AKCESORIA, IZOLACJE, MATERIAŁY UZUPEŁNIAJĄCE

6.1. **WYCISKACZ DO MAS USZCZELNIAJĄCYCH**

Typ	Artykuł nr	Grupa dostaw	Cena zł/szt.
310ml	ASOAWMU310	A	<b>23,70 zł</b>
600ml	ASOAWMU600	A	<b>35,00 zł</b>

## 6.2. PISTOLET DO PIANEK



Typ	Artykuł nr	Grupa dostaw	Cena zł/szt.
Nakręcany	ASOAPMM1	A	<b>34,00 zł</b>

## 6.3. CZYŚCIK DO PISTOLETÓW



Typ	Artykuł nr	Grupa dostaw	Cena zł/szt.
500ml	ASOACPEL1	A	<b>20,00 zł</b>

## 6.4. TAŚMA SAMOPRZYLEPNA IZOLACYJNA ALUMINIOWA



Typ	Artykuł nr	Grupa dostaw	Cena zł/szt.
45m x 100mm	ASOATS1	A	<b>32,00 zł</b>
45m x 50mm	ASOATS2	A	<b>20,00 zł</b>
45m x 75mm	ASOATS3	A	<b>26,00 zł</b>

6.5. Rockwool ROCKLIT 150 [170 kg/m<sup>3</sup>] płyta z wełny mineralnej

Typ	Artykuł nr	Grupa dostaw	Cena zł/m <sup>2</sup>
150; 1000x600x60; 2,4m <sup>2</sup>	SOROCK0001	C	<b>58,00 zł</b>

6.6. **PAROC FPS** 170 kg/m<sup>3</sup> płyta z wełny mineralnej

Typ	Artykuł nr	Grupa dostaw	Cena zł/m <sup>2</sup>
1200x600x50; 2,88m <sup>2</sup>	SOPAROC0002	C	<b>58,00 zł</b>
1200x600x60; 2,88m <sup>2</sup>	SOPAROC0003	C	<b>81,00 zł</b>

6.7. **PAROC LAMELLA MAT** 50 kg/m<sup>3</sup> otulina

Typ	Artykuł nr	Grupa dostaw	Cena zł/m <sup>2</sup>
50/30; 8000x1000x30; 8m <sup>2</sup>	SOPAROC0004	C	<b>24,00 zł</b>
50/50; 5000x1000x50; 5m <sup>2</sup>	SOPAROC0005	C	<b>36,00 zł</b>

6.8. **PAROC Wired MAT** 80 kg/m<sup>3</sup> otulina

Typ	Artykuł nr	Grupa dostaw	Cena zł/m <sup>2</sup>
30; 8000x1000x30; 8m <sup>2</sup>	SOPAROC0006	C	<b>27,30 zł</b>
40; 6500x1000x40; 6,5m <sup>2</sup>	SOPAROC0007	C	<b>28,64 zł</b>

## 6.9. PROROX LUŻNA WEŁNA MINERALNA do uzupełnienia szczelin 70/12



Typ	Artykuł nr	Grupa dostaw	Cena zł/kg
70/12kg	SOROCK0002	C	11,00 zł

## 6.10.

PAROC Section AluCoat T 80kg/m<sup>3</sup> otulina

Nr art.	Średnica wewn. otuliny [mm]	Śr. zewn. [mm]	Gr. [mm]	Dł. [m]	Ilość [mb] w op.	Grupa dostaw	Cena zł/mb
ASOALUCOATT1	15	52	20	1,2	42	C	7,78 zł
ASOALUCOATT2	18	62	20	1,2	33,6	C	7,91 zł
ASOALUCOATT3	22	62	20	1,2	33,6	C	8,49 zł
ASOALUCOATT4	28	72	20	1,2	24	C	8,95 zł
ASOALUCOATT5	35	72	20	1,2	24	C	9,33 zł
ASOALUCOATT6	42	82	20	1,2	18	C	10,02 zł
ASOALUCOATT7	48	92	20	1,2	14,4	C	10,31 zł
ASOALUCOATT8	54	92	20	1,2	14,4	C	11,01 zł
ASOALUCOATT9	60	102	20	1,2	10,8	C	11,44 zł
ASOALUCOATT10	64	102	20	1,2	10,8	C	13,84 zł
ASOALUCOATT11	70	115	20	1,2	8,4	C	15,14 zł
ASOALUCOATT12	76	115	20	1,2	8,4	C	16,64 zł
ASOALUCOATT13	89	128	20	1,2	8,4	C	18,46 zł
ASOALUCOATT14	15	72	30	1,2	24	C	11,66 zł
ASOALUCOATT15	18	82	30	1,2	18	C	12,14 zł
ASOALUCOATT16	22	82	30	1,2	18	C	12,25 zł
ASOALUCOATT17	28	92	30	1,2	14,4	C	12,54 zł
ASOALUCOATT18	35	92	30	1,2	14,4	C	13,94 zł
ASOALUCOATT19	42	102	30	1,2	10,8	C	14,45 zł
ASOALUCOATT20	48	115	30	1,2	8,4	C	14,78 zł
ASOALUCOATT21	54	115	30	1,2	8,4	C	16,54 zł
ASOALUCOATT22	60	115	30	1,2	8,4	C	17,14 zł
ASOALUCOATT23	64	128	30	1,2	8,4	C	18,48 zł
ASOALUCOATT24	70	128	30	1,2	8,4	C	19,18 zł
ASOALUCOATT25	76	141	30	1,2	6	C	19,52 zł
ASOALUCOATT26	89	154	30	1,2	6	C	22,14 zł
ASOALUCOATT27	102	167	30	1,2	3,6	C	30,98 zł
ASOALUCOATT28	108	167	30	1,2	3,6	C	32,18 zł
ASOALUCOATT29	114	180	30	1,2	3,6	C	33,31 zł
ASOALUCOATT30	133	193	30	1,2	3,6	C	40,62 zł
ASOALUCOATT31	140	206	30	1,2	3,6	C	43,02 zł
ASOALUCOATT32	159	219	30	1,2	3,6	C	49,54 zł
ASOALUCOATT33	168	232	30	1,2	3,6	C	56,20 zł
ASOALUCOATT34	208	271	30	1,2	2,4	C	61,06 zł
ASOALUCOATT35	219	284	30	1,2	2,4	C	64,91 zł
ASOALUCOATT36	259	323	30	1,2	1,2	C	73,64 zł
ASOALUCOATT37	273	336	30	1,2	1,2	C	86,51 zł

## 7. USZCZELNIENIA SKRZYDEŁ DRZWI I OŚCIEŻNICY

## 7.1. ALFA STRIP F Uszczelka pęczniąca



Art. nr	Gr./Szer./Dł.	Kolor	Grupa dostaw	Cena zł/mb
MOINT0601	2mm/10mm/10m	czarny	C	5,90 zł
MOINT0602	2,5mm/10mm/10m	czarny	C	6,60 zł
MOINT0603	2mm/15mm/10m	czarny	C	6,90 zł
MOINT0604	2,5mm/15mm/10m	czarny	C	7,00 zł
MOINT0605	2mm/20mm/10m	czarny	C	7,20 zł
MOINT0606	2,5mm/20mm/10m	czarny	C	7,40 zł
MOINT0607	2mm/22mm/10m	czarny	C	7,50 zł
MOINT0608	2mm/25mm/10m	czarny	C	7,60 zł
MOINT0609	2,5mm/25mm/10m	czarny	C	7,90 zł
MOINT0610	2mm/30mm/10m	czarny	C	8,00 zł
MOINT0611	2,5mm/30mm/10m	czarny	C	8,20 zł
MOINT0612	2mm/40mm/10m	czarny	C	8,50 zł
MOINT0613	2,5mm/40mm/10m	czarny	C	11,00 zł
MOINT0614	2,5mm/45mm/10m	czarny	C	12,00 zł
MOINT0615	2mm/58mm/10m	czarny	C	13,50 zł
MOINT0616	2mm/60mm/10m	czarny	C	14,00 zł
MOINT0617	2,5mm/60mm/10m	czarny	C	18,00 zł

Art. nr	Gr./Szer./Dł.	Kolor	Grupa dostaw	Cena zł/mb
MOINT0001	2mm/10mm/25m	czarny	C	5,90 zł
MOINT0002	2,5mm/10mm/25m	czarny	C	6,60 zł
MOINT0005	2mm/15mm/25m	czarny	C	6,90 zł
MOINT0006	2,5mm/15mm/25m	czarny	C	7,00 zł
MOINT0007	2mm/20mm/25m	czarny	C	7,20 zł
MOINT0008	2,5mm/20mm/25m	czarny	C	7,40 zł
MOINT0009	2mm/22mm/25m	czarny	C	7,50 zł
MOINT0010	2mm/25mm/25m	czarny	C	7,60 zł
MOINT0011	2,5mm/25mm/25m	czarny	C	7,90 zł
MOINT0012	2mm/30mm/25m	czarny	C	8,00 zł
MOINT0013	2,5mm/30mm/25m	czarny	C	8,20 zł
MOINT0015	2mm/40mm/25m	czarny	C	8,50 zł
MOINT0016	2,5mm/40mm/25m	czarny	C	11,00 zł
MOINT0017	2,5mm/45mm/25m	czarny	C	12,00 zł
MOINT0018	2mm/58mm/25m	czarny	C	13,50 zł
MOINT0019	2mm/60mm/25m	czarny	C	14,00 zł
MOINT0020	2,5mm/60mm/25m	czarny	C	18,00 zł
MOINT0021	2mm/10mm/50m	czarny	C	5,90 zł
MOINT0022	2,5mm/10mm/50m	czarny	C	6,60 zł
MOINT0025	2mm/15mm/50m	czarny	C	6,90 zł
MOINT0026	2,5mm/15mm/50m	czarny	C	7,00 zł
MOINT0027	2mm/20mm/50m	czarny	C	7,20 zł
MOINT0028	2,5mm/20mm/50m	czarny	C	7,40 zł
MOINT0029	2mm/22mm/50m	czarny	C	7,50 zł
MOINT0030	2mm/25mm/50m	czarny	C	7,60 zł
MOINT0031	2,5mm/25mm/50m	czarny	C	7,90 zł
MOINT0032	2mm/30mm/50m	czarny	C	8,00 zł
MOINT0033	2,5mm/30mm/50m	czarny	C	8,20 zł
MOINT0035	2mm/40mm/50m	czarny	C	8,50 zł
MOINT0036	2,5mm/40mm/50m	czarny	C	11,00 zł
MOINT0037	2,5mm/45mm/50m	czarny	C	12,00 zł
MOINT0038	2mm/58mm/50m	czarny	C	13,50 zł
MOINT0039	2mm/60mm/50m	czarny	C	14,00 zł
MOINT0040	2,5mm/60mm/50m	czarny	C	18,00 zł
MOINT0041	2mm/10mm/100m	czarny	C	5,90 zł
MOINT0042	2,5mm/10mm/100m	czarny	C	6,60 zł
MOINT0045	2mm/15mm/100m	czarny	C	6,90 zł
MOINT0046	2,5mm/15mm/100m	czarny	C	7,00 zł
MOINT0047	2mm/20mm/100m	czarny	C	7,20 zł
MOINT0048	2,5mm/20mm/100m	czarny	C	7,40 zł
MOINT0049	2mm/22mm/100m	czarny	C	7,50 zł
MOINT0050	2mm/25mm/100m	czarny	C	7,60 zł
MOINT0051	2,5mm/25mm/100m	czarny	C	7,90 zł
MOINT0052	2mm/30mm/100m	czarny	C	8,00 zł
MOINT0053	2,5mm/30mm/100m	czarny	C	8,20 zł
MOINT0055	2mm/40mm/100m	czarny	C	8,50 zł
MOINT0056	2,5mm/40mm/100m	czarny	C	11,00 zł
MOINT0057	2,5mm/45mm/100m	czarny	C	12,00 zł
MOINT0058	2mm/58mm/100m	czarny	C	13,50 zł
MOINT0059	2mm/60mm/100m	czarny	C	14,00 zł
MOINT0060	2,5mm/60mm/100m	czarny	C	18,00 zł

### 7.2. ALFA STRIP FS Uszczelka pęczniająca + taśma samoprzylepna



Art. nr	Gr./Szer./Dł.	Kolor	Grupa dostaw	Cena zł/mb
MOINT0618	2mm/10mm/10m	czarny	C	7,00 zł
MOINT0619	2,5mm/10mm/10m	czarny	C	8,00 zł
MOINT0620	2mm/15mm/10m	czarny	C	8,90 zł
MOINT0621	2,5mm/15mm/10m	czarny	C	9,20 zł
MOINT0622	2mm/20mm/10m	czarny	C	9,60 zł
MOINT0623	2,5mm/20mm/10m	czarny	C	10,40 zł
MOINT0624	2mm/22mm/10m	czarny	C	10,10 zł
MOINT0625	2mm/25mm/10m	czarny	C	10,80 zł
MOINT0626	2,5mm/25mm/10m	czarny	C	11,60 zł
MOINT0627	2mm/30mm/10m	czarny	C	12,00 zł
MOINT0628	2,5mm/30mm/10m	czarny	C	12,90 zł
MOINT0629	2mm/40mm/10m	czarny	C	14,00 zł
MOINT0630	2,5mm/40mm/10m	czarny	C	15,50 zł
MOINT0631	2,5mm/45mm/10m	czarny	C	16,80 zł
MOINT0632	2mm/58mm/10m	czarny	C	17,80 zł
MOINT0633	2mm/60mm/10m	czarny	C	18,50 zł
MOINT0634	2,5mm/60mm/10m	czarny	C	22,40 zł

Art. nr	Gr./Szer./Dł.	Kolor	Grupa dostaw	Cena zł/mb
MOINT0061	2mm/10mm/25m	czarny	C	7,00 zł
MOINT0062	2,5mm/10mm/25m	czarny	C	8,00 zł
MOINT0065	2mm/15mm/25m	czarny	C	8,90 zł
MOINT0066	2,5mm/15mm/25m	czarny	C	9,20 zł
MOINT0067	2mm/20mm/25m	czarny	C	9,60 zł
MOINT0068	2,5mm/20mm/25m	czarny	C	10,40 zł
MOINT0069	2mm/22mm/25m	czarny	C	10,10 zł
MOINT0070	2mm/25mm/25m	czarny	C	10,80 zł
MOINT0071	2,5mm/25mm/25m	czarny	C	11,60 zł
MOINT0072	2mm/30mm/25m	czarny	C	12,00 zł
MOINT0073	2,5mm/30mm/25m	czarny	C	12,90 zł
MOINT0075	2mm/40mm/25m	czarny	C	14,00 zł
MOINT0076	2,5mm/40mm/25m	czarny	C	15,50 zł
MOINT0077	2,5mm/45mm/25m	czarny	C	16,80 zł
MOINT0078	2mm/58mm/25m	czarny	C	17,80 zł
MOINT0079	2mm/60mm/25m	czarny	C	18,50 zł
MOINT0080	2,5mm/60mm/25m	czarny	C	22,40 zł
MOINT0081	2mm/10mm/50m	czarny	C	7,00 zł
MOINT0082	2,5mm/10mm/50m	czarny	C	8,00 zł
MOINT0085	2mm/15mm/50m	czarny	C	8,90 zł
MOINT0086	2,5mm/15mm/50m	czarny	C	9,20 zł
MOINT0087	2mm/20mm/50m	czarny	C	9,60 zł
MOINT0088	2,5mm/20mm/50m	czarny	C	10,40 zł
MOINT0089	2mm/22mm/50m	czarny	C	10,10 zł
MOINT0090	2mm/25mm/50m	czarny	C	10,80 zł
MOINT0091	2,5mm/25mm/50m	czarny	C	11,60 zł
MOINT0092	2mm/30mm/50m	czarny	C	12,00 zł
MOINT0093	2,5mm/30mm/50m	czarny	C	12,90 zł
MOINT0095	2mm/40mm/50m	czarny	C	14,00 zł
MOINT0096	2,5mm/40mm/50m	czarny	C	15,50 zł
MOINT0097	2,5mm/45mm/50m	czarny	C	16,80 zł
MOINT0098	2mm/58mm/50m	czarny	C	17,80 zł
MOINT0099	2mm/60mm/50m	czarny	C	18,50 zł
MOINT0100	2,5mm/60mm/50m	czarny	C	22,40 zł
MOINT0101	2mm/10mm/100m	czarny	C	7,00 zł
MOINT0102	2,5mm/10mm/100m	czarny	C	8,00 zł
MOINT0105	2mm/15mm/100m	czarny	C	8,90 zł
MOINT0106	2,5mm/15mm/100m	czarny	C	9,20 zł
MOINT0107	2mm/20mm/100m	czarny	C	9,60 zł
MOINT0108	2,5mm/20mm/100m	czarny	C	10,40 zł
MOINT0109	2mm/22mm/100m	czarny	C	10,10 zł
MOINT0110	2mm/25mm/100m	czarny	C	10,80 zł
MOINT0111	2,5mm/25mm/100m	czarny	C	11,60 zł
MOINT0112	2mm/30mm/100m	czarny	C	12,00 zł
MOINT0113	2,5mm/30mm/100m	czarny	C	12,90 zł
MOINT0115	2mm/40mm/100m	czarny	C	14,00 zł
MOINT0116	2,5mm/40mm/100m	czarny	C	15,50 zł
MOINT0117	2,5mm/45mm/100m	czarny	C	16,80 zł
MOINT0118	2mm/58mm/100m	czarny	C	17,80 zł
MOINT0119	2mm/60mm/100m	czarny	C	18,50 zł
MOINT0120	2,5mm/60mm/100m	czarny	C	22,40 zł

Dotyczy wszystkich uszczelek **ASTRO STRIP**: Uszczelki dostarczane w pociętych odcinkach po 2,1 m

**Standardowe kolory:** Biały (WHT), Brązowy (BRN)

**Pozostałe kolory na zamówienie:** Czarny (BLK), Niebieski (BLU), Żółty (YEL), Drewno (TK), Buk (BEE),

Beżowy (BEI), Jasno-Brązowy (LB), Kremowy (C), Czerwony (R), Szary (G)

Szczotka standardowo ma grubość 6mm na odcinku 2,1 m

Szczotka nylonowa 7 mm - 6,00 zł / 9 mm - 7,50 zł / 11 mm - 9,00 zł

Aby zamówić podaj: Ilość / Nazwa / Kolor / Długość / Artykuł nr

### 7.3. ASTRO STRIP FO Uszczelka ognioszczelna

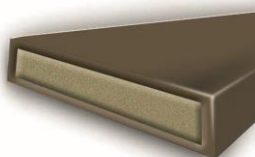

Artykuł nr	Odporność ogniowa	Wymiary	Cena zł/szt. Min. 25 szt.
AF1004FOXXX	30 min	10 mm x 4 mm x 2,1 m	24,20 zł
AF1504FOXXX	30 min	15 mm x 4 mm x 2,1 m	25,90 zł
AF2004FOXXX	60 min	20 mm x 4 mm x 2,1 m	26,70 zł
AF2504FOXXX	60 min	25 mm x 4 mm x 2,1 m	34,70 zł
AF3004FOXXX	60 min	30 mm x 4 mm x 2,1 m	35,80 zł
XXX – kolor; WHT – biały, BRN- brązowy			Grupa dostaw C

### 7.4. ASTRO STRIP FS Uszczelka ognioszczelna/dymoszczelna

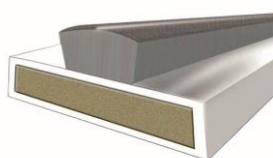

Artykuł nr	Odporność ogniowa	Wymiary	Cena zł/szt. Min. 25 szt.
AF1004FSXXX	30 min	10 mm x 4 mm x 2,1 m	24,98 zł
AF1504FSXXX	30 min	15 mm x 4 mm x 2,1 m	26,80 zł
AF2004FSXXX	60 min	20 mm x 4 mm x 2,1 m	28,20 zł
AF2504FSXXX	60 min	25 mm x 4 mm x 2,1 m	35,60 zł
AF3004FSXXX	60 min	30 mm x 4 mm x 2,1 m	36,38 zł
XXX – kolor; WHT – biały, BRN- brązowy			Grupa dostaw C

### 7.5. ASTRO STRIP SB Uszczelka ognioszczelna/dymoszczelna



Artykuł nr	Odporność ogniowa	Wymiary	Cena zł/szt. Min. 25 szt.
AF1004SBXXX	30 min	10 mm x 4 mm x 2,1 m	33,50 zł
AF1504SBXXX	30 min	15 mm x 4 mm x 2,1 m	36,70 zł
AF2004SBXXX	60 min	20 mm x 4 mm x 2,1 m	38,60 zł
AF2504SBXXX	60 min	25 mm x 4 mm x 2,1 m	47,90 zł
AF3004SBXXX	60 min	30 mm x 4 mm x 2,1 m	54,00 zł
XXX – kolor; WHT – biały, BRN- brązowy			Grupa dostaw C

### 7.6. ASTRO STRIP TB Uszczelka ognioszczelna/dymoszczelna



Artykuł nr	Odporność ogniowa	Wymiary	Cena zł/szt. Min. 25 szt.
AF1004TBXXX	30 min	10 mm x 4 mm x 2,1 m	33,50 zł
AF1504TBXXX	30 min	15 mm x 4 mm x 2,1 m	36,70 zł
AF2004TBXXX	60 min	20 mm x 4 mm x 2,1 m	38,60 zł
AF2504TBXXX	60 min	25 mm x 4 mm x 2,1 m	47,90 zł
AF3004TBXXX	60 min	30 mm x 4 mm x 2,1 m	54,00 zł
XXX – kolor; WHT – biały, BRN- brązowy			Grupa dostaw C

## 7.7. ASTRO QUAD SEAL Uszczelka ognioszczelna/dymoszczelna/dźwiękoszczelna

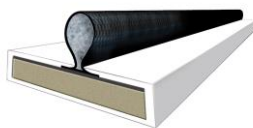

Artykuł nr	Odporność ogniowa	Wymiar	Długość	Kolor	Cena zł/szt. Min. 25 szt.
AF1004QBLK	30 min	10 mm	2100 mm	czarny	34,90 zł
AF1004QBRN	30 min	10 mm	2100 mm	brązowy	34,90 zł
AF1004QWHT	30 min	10 mm	2100 mm	biały	34,90 zł
AF1504QBLK	30 min	15 mm	2100 mm	czarny	37,50 zł
AF1504QBRN	30 min	15 mm	2100 mm	brązowy	37,50 zł
AF1504QWHT	30 min	15 mm	2100 mm	biały	37,50 zł
AF2004QBLK	60 min	20 mm	2100 mm	czarny	41,30 zł
AF2004QBRN	60 min	20 mm	2100 mm	brązowy	41,30 zł
AF2004QWHT	60 min	20 mm	2100 mm	biały	41,30 zł
AF2504QBLK	60 min	25 mm	2100 mm	czarny	49,60 zł
AF2504QBRN	60 min	25 mm	2100 mm	brązowy	49,60 zł
AF2504QWHT	60 min	25 mm	2100 mm	biały	49,60 zł
AF3004QBLK	60 min	30 mm	2100 mm	czarny	54,20 zł
AF3004QBRN	60 min	30 mm	2100 mm	brązowy	54,20 zł
AF3004QWHT	60 min	30 mm	2100 mm	biały	54,20 zł
Grupa dostaw C					

## 7.8. ASTRO ASP SEAL Uszczelka dymoszczelna/dźwiękoszczelna

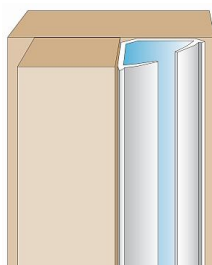

Artykuł nr	Długość	Kolor	Cena zł/szt. Min. 25 szt.
AFASP/WHT	2100 mm	biały	34,90 zł
AFASP/BRN	2100 mm	brązowy	34,90 zł
AFASP/BLK	2100 mm	czarny	34,90 zł
Grupa dostaw C			

## 7.9. ASTRO ASP/TF SEAL Uszczelka dymoszczelna/dźwiękoszczelna

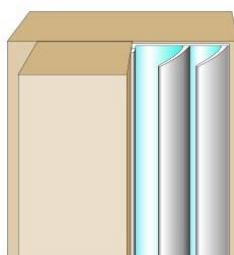

Artykuł nr	Długość	Kolor	Cena zł/szt. Min. 25 szt.
AFASPTF/WHT	2100 mm	biały	35,70 zł
AFASPTF/BRN	2100 mm	brązowy	35,70 zł
AFASPTF/BLK	2100 mm	czarny	35,70 zł
Grupa dostaw C			



### 7.10. ALFA FR GRILLE Pęczniąca kratka wentylacyjna

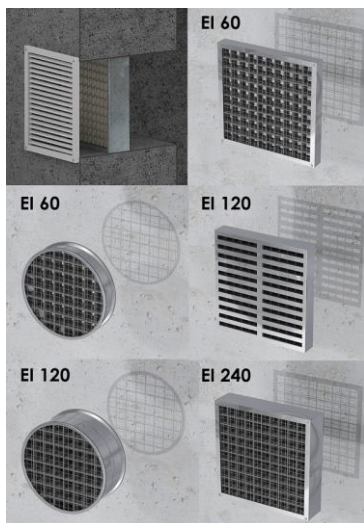

#### Kratka Prostokątna:

#### **Grubości:**

EI 60 = 40 mm (± 5 mm)

EI 120 = 40 mm (± 5 mm)

EI 240 = 80 mm (± 5 mm)

#### **Grupa dostaw: A**

Standardowy wymiar kratki [SZEROKOŚĆ x WYSOKOŚĆ]  
oznacza [WYMIAR WIĘKSZY x WYMIAR MNIEJSZY]

Istnieje możliwość zamówienia **ALFA FR GRILLE** w dowolnym wymiarze – cena ustalana jest indywidualnie.

Wys. mm	EI 60 / Szer. mm / Ceny zł/szt.											
	100	150	200	225	250	300	350*	400*	450*	500*	550*	600*
100	138,00	140,00	160,00	166,00	175,00	206,80	220,00	236,50	258,50	269,50	354,20	392,70
150		140,00	182,60	184,80	193,60	217,80	225,50	237,60	275,55	289,30	368,50	420,20
200			195,80	214,50	216,70	242,00	258,50	275,00	299,20	343,86	381,70	456,50
225				226,60	236,50	265,10	288,20	324,50	354,20	382,80	434,50	492,80
250					238,70	266,20	291,50	346,50	380,05	391,60	482,90	552,75
300						308,00	335,50	368,50	409,20	466,07	525,80	603,90
350*							374,00	495,00	548,68	589,60	635,80	658,90
400*								533,50	619,30	657,80	697,40	733,70
450*									662,20	706,20	757,90	792,00
500*										774,40	845,46	905,30
550*											919,60	966,90
600*												1250,00

Wys. mm	EI 120 / Szer. mm / Ceny zł/szt.				
	100	150	200	250	300
100	229,00	235,00	268,00	318,00	345,00
150	245,00	289,00	318,00	358,00	395,00
200	298,00	349,00	368,00	384,00	445,00
250	334,00	379,00	405,00	435,00	490,00
300	355,00	405,00	460,00	494,00	510,00

### Kratka Prostokątna cd:

Wys. mm	EI 240* / Szer. mm / Ceny zł/szt.											
	100*	150*	200*	225*	250*	300*	350*	400*	450*	500*	550*	600*
100*	303,60	308,00	352,00	365,20	385,00	413,60	440,00	473,00	517,00	539,00	708,40	785,40
150*		308,00	365,20	369,60	387,20	415,80	451,00	475,20	551,10	578,60	737,00	840,40
200*			391,60	429,00	433,40	484,00	517,00	550,00	598,40	687,72	763,40	913,00
225*				453,20	473,00	530,20	576,40	649,00	708,40	765,60	869,00	985,60
250*					477,40	532,40	583,00	693,00	760,10	783,20	965,80	1105,50
300*						616,00	671,00	737,00	818,40	932,14	1051,60	1207,80
350*							748,00	990,00	1097,36	1179,20	1271,60	1317,80
400*								1067,00	1238,60	1315,60	1394,80	1467,40
450*									1324,40	1412,40	1515,80	1584,00
500*										1548,80	1690,92	1810,60
550*											1839,20	2101,00
600*												2750,00

### ALFA FR GRILLE Pęczniejąca kratka wentylacyjna okrągła



#### Grubości:

EI 60 = 50 mm (± 5 mm)

EI 120 = 80 mm (± 5 mm)

#### Grupa dostaw: A

Cena zł	Średnica w mm										
	100	125	150	160	200	225	250	300	315	350	400
EI 60	215,00	235,00	258,00	284,00	320,00	372,00	420,00	535,00	560,00	582,00	685,00
EI 120	258,00	285,00	316,00	335,00	395,00	475,00	529,00	659,00	681,00	685,00	845,00

### 7.11. ALFA ATG żaluzjowa kratka maskująca

Grupa dostaw: A.

Standardowy wymiar [SZEROKOŚĆ x WYSOKOŚĆ] oznacza [WYMIAR WIĘKSZY x MNIEJSZY]



**Standardowy kolor:**  
satynowy. **Kolor na zamówienie:** biały.

Wys. mm	Szer. mm / Ceny w zł									
	102	152	203	254	305	356*	406*	457*	508*	610*
102	30,00	34,00	35,00	37,50	41,00	53,30	88,90	109,40	113,30	146,00
152		36,00	39,00	41,00	46,00	58,80	90,70	110,80	117,40	166,80
203			42,00	46,00	56,20	64,60	99,90	117,40	149,00	208,30
254				64,00	77,00	97,30	106,20	121,50	239,20	250,00
305					92,00	104,00	124,50	134,60	245,80	277,80
356*						122,50	137,40	166,50	252,10	291,80
406*							168,50	177,50	369,00	402,80
457*								185,00	412,00	444,50
508*									451,15	486,15
610*										520,80

Inne kolory (RAL) dostępne w cenie +20%/szt. oraz z opłatą niezależną od ilości: +180zł netto/każdy kolor.

### 7.12. ALFAFOAM FR Pianka ogniochronna



Typ	Artykuł nr	Grupa dostaw	Cena zł/szt.
750ml pistoletowa	SOPG02	A	<b>82,00 zł</b>
750ml wężkowa	SOPG04	A	<b>79,00 zł</b>

## 8. OSŁONY KRAWĘDZI DRZWI

### 8.1. ASTRO DOOR EDGE GUARD\* Przeciwpożarowa osłona krawędzi drzwi

**Dostępne długości:**

Standardowa długość 2100 mm

Na zamówienie dostępna długość do 3000 mm

**Dostępne kolory:**

**SAA** – Satynowe aluminium

**RAL** – PVC w kolorze z palety RAL

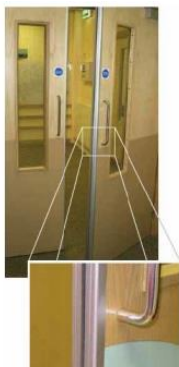

Artykuł nr	Wykończenie	Kolor	Typ	Odporność ogniowa	Cena zł/szt.
AFDEGR/44SAA	ZAOKRĄGLONE	SAA	44mm	30 min	<b>Na zapytanie</b>
AFDEGR/46SAA	ZAOKRĄGLONE	SAA	46mm	30 min	<b>Na zapytanie</b>
AFDEGR/55SAA	ZAOKRĄGLONE	SAA	55mm	60 min	<b>Na zapytanie</b>
AFDEGR/63SAA	ZAOKRĄGLONE	SAA	63mm	60 min	<b>Na zapytanie</b>
AFDEGF/44SAA	PŁASKIE	SAA	44mm	30 min	<b>Na zapytanie</b>
AFDEGF/46SAA	PŁASKIE	SAA	46mm	30 min	<b>Na zapytanie</b>
AFDEGF/55SAA	PŁASKIE	SAA	55mm	60 min	<b>Na zapytanie</b>

Grupa dostaw C

## 9. USZCZELKI OPADAJĄCE

### 9.1. ASTRO ASDB Automatyčna uszczelka dolna drzwi montowana wewnątrz

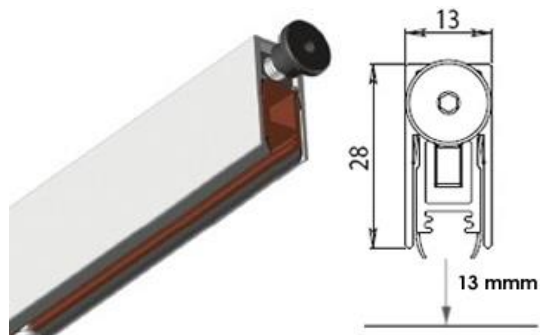

Artykuł nr	Długość	Cena zł/szt.
AFASDB/330	330mm	63,50 zł
AFASDB/430	430mm	65,30 zł
AFASDB/530	530 mm	66,20 zł
AFASDB/630	630 mm	67,40 zł
AFASDB/730	730 mm	70,20 zł
AFASDB/830	830 mm	70,60 zł
AFASDB/930	930 mm	74,50 zł
AFASDB/1030	1030 mm	77,40 zł
AFASDB/1130	1130 mm	81,00 zł
		Grupa dostaw B

### 9.2. ASTRO DB PLUS SEAL Automatyčna uszczelka dolna drzwi montowana wewnątrz



Artykuł nr	Długość	Cena zł/szt.
AFASDBX/330	330 mm	120,67 zł
AFASDBX/430	430 mm	124,19 zł
AFASDBX/530	530 mm	127,16 zł
AFASDBX/630	630 mm	130,68 zł
AFASDBX/730	730 mm	134,75 zł
AFASDBX/830	830 mm	140,20 zł
AFASDBX/930	930 mm	142,50 zł
AFASDBX/1030	1030 mm	146,70 zł
AFASDBX/1130	1130 mm	151,00 zł
AFASDBX/1230	1230 mm	159,00 zł
		Grupa dostaw B

### 9.3. ASTRO ASDB/SM Automatycka uszczelka dolna drzwi montowana na zewnątrz



Artykuł nr	Długość	Cena zł/szt.
AFASDBSM/330	330mm	102,00 zł
AFASDBSM/430	430 mm	103,50 zł
AFASDBSM/530	530 mm	104,90 zł
AFASDBSM/630	630 mm	105,20 zł
AFASDBSM/730	730 mm	106,80 zł
AFASDBSM/830	830 mm	108,80 zł
AFASDBSM/930	930 mm	110,90 zł
AFASDBSM/1030	1030 mm	118,00 zł
AFASDBSM/1130	1130 mm	124,00 zł
AFASDBSM/1230	1230 mm	134,80 zł

Grupa dostaw B

## 10. USZCZELNIENIA SZYB

### 10.1. ASTRO TAPE\* Taśma ochrony szkła

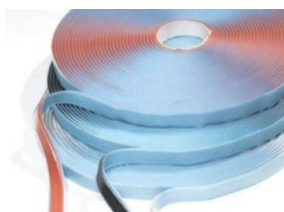

Artykuł nr	Kolor	Wymiary	Cena zł/szt.
AFIT12B	brązowy	12 mm x 3 mm x 15m	79,70 zł
AFIT12W	biały	12 mm x 3 mm x 15m	79,70 zł
AFIT12BLK	czarny	12 mm x 3 mm x 15m	79,70 zł

Grupa dostaw C

### 10.2. ASTRO U-CHANNEL\* Nakładka ochronna szyb

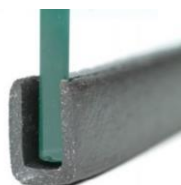

Artykuł nr	Kolor	Wymiary	Cena zł/szt.
AFUC	czarny	15 mm x10,5 mm x 100m	Na zapytanie

Grupa dostaw C

OPIS	Typ	Materiał	Artykuł nr	Cena zł/szt.
Etykieta ALFASEAL**	szt.	Papier	E1PAP	0,35 zł

\*\* - Etykieta informacyjna: gratis do dedykowanych produktów.

\* - Produkt dostępny na zamówienie; nie podlega zwrotowi.

Ogólne warunki sprzedaży do pobrania na [www.alfaseal.pl](http://www.alfaseal.pl)

Cena: podatek VAT nie jest ujęty w podanych cenach.

Stawka VAT: 23 %

Warunki płatności zgodnie z ofertą.

Czas dostawy: 24h – 21 dni.

Reklamacje – zwroty: przyjmowane do 30 dni od daty wystawienia dokumentu sprzedaży.

Informacje o uzyskanych aprobatkach, certyfikatach i badaniach ogniowych dostępne na stronie internetowej [www.alfaseal.pl](http://www.alfaseal.pl)

Warunki dostawy:

Grupa dostaw – A powyżej 1500,00 zł netto transport gratis\*\*\*

Grupa dostaw – B powyżej 2500,00 zł netto transport gratis\*\*\*

Grupa dostaw – C powyżej 5000,00 zł netto transport gratis\*\*\*

Grupa dostaw – D płatne wg indywidualnej kalkulacji kosztów transportu

\*\*\* - Transport samochodowy na koszt ALFASEAL we wskazane w zamówieniu miejsce.