

FUJITSU

INFORMACJE
MONTAŻOWO-
SERWISOWE
SPLIT, MULTI



**WE
CARE
ABOUT
AIR**

1. Nazewnictwo urządzeń	4
2. Momenty dokręcania nakrętek	5
3. Informacje montażowe (średnice rur, rodzaj przewodów elektrycznych, etc.)	6
4. Kody błędów odczytywane z jednostek wewnętrznych	11
5. Kody błędów odczytywane ze sterowników przewodowych	15
6. Kody błędów odczytywane z jednostek zewnętrznych	17
7. Funkcje i uruchamianie układów MULTI	22
8. Funkcje	28
9. Algorytm sprawdzania podzespołów	41
10. Średnice rurek skroplin	47

Parametry instalacji elektrycznej podane zgodnie z zaleceniami producenta, opracowane na podstawie:
JAPAN ELECTROTECHNICAL Standard and Codes Committee E0005. Przekrój przewodów elektrycznych oraz wartość zabezpieczeń nadprądowych należy dobrać zgodnie z obowiązującymi lokalnymi przepisami.

W związku z ciągłym rozwojem firmy oraz wdrażaniem nowych technologii podane parametry mogą ulec zmianie.
W przypadku wątpliwości skontaktuj się z autoryzowanym serwisem FUJITSU.

1. Nazewnictwo urządzeń

Przykład	AS	Y	G	12	L	M	C	A	
	①	②	③	④	⑤	⑥	⑦	⑧	jednostka wewnętrzna
	AO	Y	G	12	L	M	C	A	
	①	②	③	④	⑤	⑥	⑦	⑧	jednostka zewnętrzna

1. Jednostka wewnętrzna		1. Jednostka zewnętrzna
AS	typ ścienny	AO jednostka zewnętrzna
AB	typ uniwersalny przysufitowo-podłogowy/przysufitowy	
AG	typ przypodłogowy	
AU	typ kasetonowy	
AR	typ kanałowy	

2. Rejon sprzedaży - marka

G: General

Y: Fujitsu

H: General-Europe & Hong Kong

3. Funkcja (Znaczenie poszczególnych znaków zgodnie z typem urządzenia)

jednostka wewnętrzna

	Typ ścienny	Typ przypodłogowy	Typ przysufitowo-podłogowy	Typ kasetonowy	Typ kanałowy
G	Split/Multi	Split/Multi	Split/Multi	Split/Multi	Split/Multi
K	Split/Multi	-	-	-	-

jednostka zewnętrzna

G	urządzenia R410A
K	urządzenie R32

Uwaga: lista ta zawiera obecnie dostępne funkcje. W przyszłości dodane zostaną nowe oznaczenia.

4. Wydajność

BTU/1000
1kW = 3413 BTU/h

5. Chłodzenie / Grzanie

Chłodzenie / Grzanie - Inverter	
R410A	L
R32	K

6. Oznaczenie modernizacji

W tym przypadku, model ASYG12LMCA pojawił się na rynku po modelu ASYG12LECA, więc szósty symbol został zamieniony z „E” na „M”.

7. Lokalizacja fabryki

C: Chiny
T: Tajlandia

8. Symbol literowy

Jednostka wewnętrzna	Jednostka zewnętrzna
Symbol „A” na końcu oznaczenia modelu oznacza model wchodzący w skład zestawu (j. wewn. + j. zewn.). Jeżeli model uległ drobnej modyfikacji, wcześniejszy symbol „A” zostanie zamieniony na inny.	Symbol literowy na końcu oznaczenia modelu wskazuje model wchodzący w skład zestawu (j. wewn. + j. zewn.). Symbol cyfrowy na końcu oznaczenia modelu jest zarezerwowany dla układów typu MULTISPLIT i oznacza liczbę możliwych do podłączenia j. wewn.

2. Momenty dokręcania nakrętek

Zewnętrzna średnica rurki - d [mm]	Szerokość nakrętki L1 [mm] R410A i R32	Wymiar A [mm]	Wymiar D [mm] (tolerancja +0,0mm - 0,4mm)	Moment dokręcający [Nm]	
		Narzędzie do kielichowania do R410A i R32		R410A	R32
6,35	17	0 do 0,5	9,1	14,0 do 18,0	16,0 do 18,0
9,53	22	0 do 0,5	13,2	33,0 do 42,0	32,0 do 42,0
12,70	26	0 do 0,5	16,6	50,0 do 62,0	49,0 do 61,0
15,88	29	0 do 0,5	19,7	63,0 do 77,0	63,0 do 75,0
19,05	36	0 do 0,5	24,0	80,0 do 98,0	90,0 do 110,0

Tabela 1

Nominalne średnice zewnętrzne i grubości ścianek rur miedzianych wg PN EN 12735-1 do instalacji chłodniczych i klimatyzacji (wybrane przekroje)

Średnica zewnętrzna [cale]	Grubość ścianek rur [mm]
1/4	0,8; 1
5/16	0,8; 1
3/8	0,8; 1
1/2	0,8; 1
5/8	1,0
3/4	1,0; 1,25
7/8	1,0; 1,25
1 1/8	1,0; 1,25

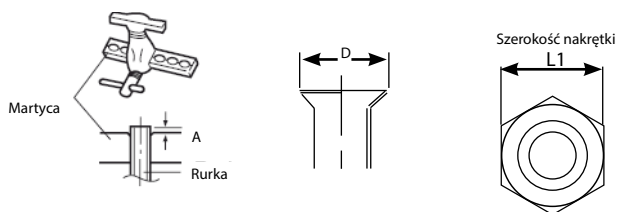

Rury miedziane instalowane w obiegach środka chłodniczego powinny odpowiadać polskiej normie PN-EN 12735-1 Norma PN-EN 12735-1 obowiązuje dla rur miedzianych o przekrojach okrągłych, bez szwu, o średnicach zewnętrznych. Od 6 mm ($\frac{1}{8}$ cala) do 108 mm ($4\frac{1}{8}$ cala) stosowanych do budowy przewodów w instalacjach chłodniczych i w klimatyzacji.

3. Informacje montażowe (średnice rur, rodzaj przewodów elektrycznych, etc.)

Typ urządzenia	Średnica przewodów		Zasilanie	Miejsce podłączenia zasilania, przekrój przewodów			Sterowanie	Zabezpieczenie nadprądowe	Rozstaw otworów pod ramę	Maksymalna długość instalacji / maksymalna różnica wysokości	Długość instalacji bez doładowania / ilość czynnika na m instalacji
	ciecz	gaz		Jedn. zewn.	Jedn. wewn.	Ilość żył x przekrój (mm ²)					
	(mm)	(mm)	(V)								
AS* (ŚCIENNY)											
AS*G 07 LLCE / A0*G 07 LLCE	6,35	9,52	220 - 240	x		3 x 1,5	4 x 1,5	1-biegunowy C 10	454x330	20 / 15	15m / 20g/m
AS*G 07 LUCA / A0*G 07 LUCA	6,35	9,52	220 - 240	x		3 x 1,5	4 x 1,5	1-biegunowy C 10	454x320	20 / 15	15m / 20g/m
AS*G 07 LMCE / A0*G 07 LMCE	6,35	9,52	220 - 240	x		3 x 1,5	4 x 1,5	1-biegunowy C 10	454x330	20 / 15	15m / 20g/m
AS*G07KMTB / A0*G07KMTA	6,35	9,52	220-240	x		3 x 1,5	4 x 1,5	1-biegunowy C16	450x330	20 / 15	15m / 20g/m
AS*G 07 KGTB / A0*G 07 KGCA	6,35	9,52	220 - 240	x		3 x 1,5	4 x 1,5	1-biegunowy C 10	580x330	20 / 15	15m / 20g/m
AS*G07KPCA / A0*G07KPCA	6,35	9,52	220-240	x		3 x 1,5	4 x 1,5	1-biegunowy C16	450x330	20 / 15	15m / 20g/m
AS*G 07 KMTA / A0*G 07 KMTA	6,35	9,52	220 - 240	x		3 x 1,5	4 x 1,5	1-biegunowy C 16	450x330	20 / 15	15m / 20g/m
AS*G 09 KMTA / A0*G 09 KMTA	6,35	9,52	220 - 240	x		3 x 1,5	4 x 1,5	1-biegunowy C 16	450x330	20 / 15	15m / 20g/m
AS*G 09 LLCE / A0*G 09 LLCE	6,35	9,52	220 - 240	x		3 x 1,5	4 x 1,5	1-biegunowy C 10	454x330	20 / 15	15m / 20g/m
AS*G 09 LTCA / A0*G 09 LTC	6,35	9,52	220 - 240	x		3 x 1,5	4 x 1,5	1-biegunowy C 10	540x320	20 / 15	15m / 20g/m
AS*G 09 LUCA / A0*G 09 LUCB	6,35	9,52	220 - 240	x		3 x 1,5	4 x 1,5	1-biegunowy C 10	454x320	20 / 15	15m / 20g/m
AS*G 09 LMCE / A0*G 09 LMCE	6,35	9,52	220 - 240	x		3 x 1,5	4 x 1,5	1-biegunowy C 10	454x330	20 / 15	15m / 20g/m
AS*G09KPCA / A0*G09KPCA	6,35	9,52	220-240	x		3 x 1,5	4 x 1,5	1-biegunowy C16	450x330	20 / 15	15m / 20g/m
AS*G12KPCA / A0*G12KPCA	6,35	9,52	220-240	x		3 x 1,5	4 x 1,5	1-biegunowy C16	450x330	20 / 15	15m / 20g/m
AS*G 09 KGTB / A0*G 09 KGCA	6,35	9,52	220 - 240	x		3 x 1,5	4 x 1,5	1-biegunowy C 10	580x330	20 / 15	15m / 20g/m
AS*G 12 KMTA / A0*G 12 KMTA	6,35	9,52	220 - 240	x		3 x 1,5	4 x 1,5	1-biegunowy C 16	450x330	20 / 15	15m / 20g/m
AS*G14KMTB / A0*G14KMTA	6,35	9,52	220-240	x		3 x 1,5	4 x 1,5	1-biegunowy C16	580x330	20 / 15	15m / 20g/m
AS*G12KMTB / A0*G12KMTA	6,35	9,52	220-240	x		3 x 1,5	4 x 1,5	1-biegunowy C16	450x330	20 / 15	15m / 20g/m
AS*G09KMTB / A0*G09KMTA	6,35	9,52	220-240	x		3 x 1,5	4 x 1,5	1-biegunowy C16	450x330	20 / 15	15m / 20g/m
AS*G 12 KGTB / A0*G 12 KGCA	6,35	9,52	220 - 240	x		3 x 1,5	4 x 1,5	1-biegunowy C 10	580x330	20 / 15	15m / 20g/m
AS*G 12 KXCA / A0*G 12 KXCA	6,35	9,52	220 - 240	x		3 x 1,5	4 x 1,5	1-biegunowy C 20	570x340	15 / 10	15m / 20g/m
AS*G 12 LLCE / A0*G 12 LLCE	6,35	9,52	220 - 240	x		3 x 1,5	4 x 1,5	1-biegunowy C 10	454x330	20 / 15	15m / 20g/m
AS*G 12 LTCA / A0*G 12 LTC	6,35	9,52	220 - 240	x		3 x 1,5	4 x 1,5	1-biegunowy C 16	540x320	20 / 15	15m / 20g/m
AS*G 12 LUCA / A0*G 12 LUC	6,35	9,52	220 - 240	x		3 x 1,5	4 x 1,5	1-biegunowy C 10	540x320	20 / 15	15m / 20g/m
AS*G 12 LMCE / A0*G 12 LMCE	6,35	9,52	220 - 240	x		3 x 1,5	4 x 1,5	1-biegunowy C 10	454x330	20 / 15	15m / 20g/m
AS*G 14 KMTA / A0*G 14 KMTA	6,35	9,52	220 - 240	x		3 x 1,5	4 x 1,5	1-biegunowy C 16	450x330	20 / 15	15m / 20g/m
AS*G18KMTA / A0*G18KMTA	6,35	12,70	220-240	x		3 x 2,5	4 x 1,5-2,5	1-biegunowy C16	580x330	25 / 20	15m / 20g/m
AS*G 14 KGTA / A0*G 14 KGCA	6,35	9,52	220 - 240	x		3 x 1,5	4 x 1,5	1-biegunowy C 16	580x330	20 / 15	15m / 20g/m
AS*G 14 LUCA / A0*G 14 LUC	6,35	12,7	220 - 240	x		3 x 1,5	4 x 1,5	1-biegunowy C 16	540x320	20 / 15	15m / 20g/m
AS*G 14 LMCE / A0*G 14 LMCE	6,35	12,7	220 - 240	x		3 x 1,5	4 x 1,5	1-biegunowy C 16	540x320	20 / 15	15m / 20g/m
AS*G 18 KLCA / A0*G 18 KLTA	6,35	9,52	220 - 240	x		3 x 1,5	4 x 1,5	1-biegunowy C 16	580x330	25 / 20	15m / 20g/m
AS*G 18 LFCA / A0*G 18 LFC	6,35	12,7	220 - 240	x		3 x 3,5 - 4,0	4 x 1,5 - 2,5	1-biegunowy C 16	540x320	25 / 20	15m / 20g/m
AS*G 24 KLCA / A0*G 24 KLTA	6,35	12,70	220 - 240	x		3 x 1,5	4 x 1,5	1-biegunowy C 20	580x330	30 / 25	15m / 20g/m
AS*G18KLCA / A0*G18KLTA	6,35	9,52	220-240	x		3 x 1,5	4 x 1,5	1-biegunowy C16	580x330	25 / 20	15m / 20g/m
AS*G24KLCA / A0*G24KLTA	6,35	12,70	220-240	x		3 x 1,5	4 x 1,5	1-biegunowy C16	580x330	30 / 25	15m / 20g/m
AS*G 24 LFCC / A0*G 24 LFCC	6,35	15,88	220 - 240	x		3 x 4,0	4 x 1,5	1-biegunowy C 20	540x320	30 / 20	15m / 20g/m
AS*G24KMTA / A0*G24KMTA	6,35	12,70	220-240	x		3 x 2,5	4 x 1,5-2,5	1-biegunowy C20	600x330	30 / 25	15m / 20g/m

Typ urządzenia	Średnica przewodów		Zasilanie	Miejsce podłączenia zasilania, przekrój przewodów			Sterowanie	Zabezpieczenie nadprądowe	Rozstaw otworów pod ramę	Maksymalna długość instalacji / maksymalna różnica wysokości	Długość instalacji bez doładowania / ilość czynnika na m instalacji
	ciecz	gaz		Jedn. zewn.	Jedn. wewn.	Ilość żył x przekrój (mm ²)					
	(mm)	(mm)	(V)								
AS* (ŚCIENNY)											
AS*G 30 LFCA / AO*G 30 LFT	9,52	15,88	220 - 240	x		3 x 3,5 - 4,5	4 x 1,5 - 2,5	1-biegunowy C 20	650x370w	50 / 30	20m / 40g/m
AS*G 30 LMTA / AO*G 30 LMTA	9,52	15,88	220 - 240	x		3 x 2,5	4 x 1,5 - 2,5	1-biegunowy C 25	650x370	50 / 30	20m / 40g/m
AS*G 36 LMTA / AO*G36LMTA	9,52	15,88	220 - 240	x		3 x 4,0	4 x 1,5 - 2,5	1-biegunowy C 25	650x370	50 / 30	20m / 40g/m
AB* (PRZYSUFITOWY)											
AB* G18 LVTB / AO*G 18 LBCB	6,35	12,7	220 - 240	x		3 x 2,5	4 x 1,5	1-biegunowy C 16	580x330	25 / 15	15m / 20g/m
AB*G 24 LVTA / AO*G 24 LBCB	6,35	15,88	220 - 240	x		3 x 2,5	4 x 1,5	1-biegunowy C 16	600x330	30 / 20	15m / 20g/m
AB* G30 LRTE / AO* G30 LETL	9,53	15,88	220 - 240	x		3x3,5	4 x 1,5 - 2,5	1-biegunowy C 20	650x370	50 / 30	20m / 40g/m
AB* G36 LRTE / AO* G36 LBTC	9,53	15,88	220 - 240	x		3 x 3,5	4 x 1,5 - 2,5	1-biegunowy C 25	650x370	50 / 30	20m / 40g/m
AB*G 36 LRTA / AO*G 36 LATT	9,53	15,88	3 x 400	x		5 x 2,5	4 x 1,5	3-biegunowy C 10	650x370	75 / 30	30m / 50g/m
AB*G 45 LRTA / AO*G 45 LBTC	9,53	15,88	220 - 240	x		3 x 4,0	4 x 1,5 - 2,5	1-biegunowy C 30	650x410	50 / 30	20m / 40g/m
AB*G 45 LRTA / AO*G 45 LATT	9,53	15,88	3 x 400	x		5 x 2,5	4 x 1,5	3-biegunowy C 10	650 x 370	75 / 30	30m / 50g/m
AB*G 54 LRTA / AO*G 54 LATT	9,53	15,88	3 x 400	x		5 x 2,5	4 x 1,5	3-biegunowy C 16	650x370	75 / 30	30m / 50g/m
AG (PRZYPODŁOGOWY)											
AG* G09 LVCA / AO* G09 LVCA	6,35	9,53	220 - 240	x		3 x 1,5 - 2,5	4 x 1,5	1-biegunowy C 16	540x320	20 / 15	15m / 20g/m
AG* G12 LVCA / AO* G 12 LVCA	6,35	9,53	220 - 240	x		3 x 1,5 - 2,5	4 x 1,5	1-biegunowy C 16	540x320	20 / 15	15m / 20g/m
AG* G14LVCA / AO* G14 LVLA	6,35	12,7	220 - 240	x		3 x 1,5 - 2,5	4 x 1,5	1-biegunowy C 16	540x320	20 / 15	15m / 20g/m
AU* (KASETONOWY)											
AUXG09KVLA / AO*G09KBTB	6,35	9,52	220-240	x		3 x 1,5	4 x 1,5	1-biegunowy C10	580x330	20 / 15	15m / 20g/m
AU*G12 LVLB / AO*G 12 LALL	6,35	9,52	220 - 240	x		3 x 4,0	4 x 1,5	1-biegunowy C 16	540x320	25 / 15	15m / 20g/m
AUXG12KVLA / AO*G12KBTB	6,35	9,52	220-240	x		3 x 1,5	4 x 1,5	1-biegunowy C16	580x330	25 / 20	15m / 20g/m
AU*G14 LVLB / AO*G 14 LALL	6,35	12,7	220 - 240	x		3 x 4,0	4 x 1,5	1-biegunowy C 16	540x320	25 / 15	15m / 20g/m
AUXG14KVLA / AO*G14KBTB	6,35	9,52	220-240	x		3 x 1,5	4 x 1,5	1-biegunowy C16	580x330	25 / 20	15m / 20g/m
AUXG18KRLB / AO*G18KBTB	6,35	12,70	220-240	x		3 x 1,5	4 x 1,5	1-biegunowy C16	580x330	30 / 20	20m / 20g/m
AU*G18 LVLB / AO*G 18 LBCB	6,35	12,7	220 - 240	x		3 x 2,5	4 x 1,5	1-biegunowy C 16	580x330	25 / 15	15m / 20g/m
AUXG18 LRLB / AO*G18 LBCA	6,35	12,7	220 - 240	x		3 x 4,0	4 x 1,5 - 2,5	1-biegunowy C 25	540x320	30 / 20	15m / 20g/m
AUXG18KVLA / AO*G18KBTB	6,35	12,70	220-240	x		3 x 1,5	4 x 1,5	1-biegunowy C16	580x330	30 / 20	20m / 20g/m
AUXG22KRLB / AO*G22KBTB	6,35	12,70	220-240	x		3 x 1,5	4 x 1,5	1-biegunowy C16	580x330	30 / 25	20m / 20g/m
AUXG22KVLA / AO*G22KBTB	6,35	12,70	220-240	x		3 x 1,5	4 x 1,5	1-biegunowy C16	580x330	30 / 25	20m / 20g/m
AUXG24KVLA / AO*G24KBTB	6,35	12,70	220-240	x		3 x 2,5	4 x 1,5	1-biegunowy C20	600x330	30 / 25	20m / 20g/m
AUXG24KRLB / AO*G24KBTB	6,35	12,70	220-240	x		3 x 2,5	4 x 1,5	1-biegunowy C20	600x330	30 / 25	20m / 20g/m
AU*G24 LVLA / AO*G 24 LBCB	6,35	15,88	220 - 240	x		3 x 2,5	4 x 1,5	1-biegunowy C 16	580x330	30 / 20	15m / 20g/m
AUXG24 LRLB / AO*G24 LBCA	6,35	15,88	220 - 240	x		3 x 4,0	4 x 1,5 - 2,5	1-biegunowy C 25	540x320	30 / 20	15m / 20g/m
AUXG30KRLB / AO*G30KBTB	9,52	15,88	220-240	x		3 x 4,0	4 x 1,5	1-biegunowy C25	650x355	50 / 30	30m / 40g/m
AU*G30 LRLE / AO*G 30 LETL	9,53	15,88	220 - 240	x		3 x 4,0	4 x 1,5	1-biegunowy C 20	650x370	50 / 30	20m / 40g/m
AUXG30 LRLB / AO*G30 LBTA	9,53	15,8	220 - 240	x		3 x 4,0	4 x 1,5 - 2,5	1-biegunowy C 32	650x370	50 / 30	20m / 40g/m
AUXG36KRLB / AO*G36KBTB	9,52	15,88	220-240	x		3 x 4,0	4 x 1,5	1-biegunowy C25	650x355	50 / 30	30m / 40g/m
AU*G36 LRLA / AO*G 36 LATT	9,53	15,88	3 x 400	x		5 x 2,5	4 x 1,5	3-biegunowy C 10	650x370	75 / 30	30m / 50g/m
AUXG36 LRLB / AO*G36 LBTA	9,53	15,8	220-240	x		3 x 4,0	4 x 1,5 - 2,5	1-biegunowy C 32	650x370	50 / 30	20m / 40g/m

Typ urządzenia	Średnica przewodów		Zasilanie	Miejsce podłączenia zasilania, przekrój przewodów				Sterowanie	Zabezpieczenie nadprądowe	Rozstaw otworów pod ramę (mm)	Maksymalna długość instalacji / maksymalna różnica wysokości (m)	Długość instalacji bez doładowania / ilość czynnika na m instalacji
	ciecz	gaz		Jedn. zewn.	Jedn. wewn.	Ilość żył x przekrój (mm ²)	Ilość żył x przekrój (mm ²)					
	(mm)	(mm)	(V)									
AS* (ŚCIENNY)												
AU*G36 LRLE / AO*G 36 LETL	9,53	15,88	220 - 240	x		3 x 4,0	4 x 1,5	1-biegunowy C 25	650x370	50 / 30	20m / 40g/m	
AB* G36 LRTE / AO* G36 LBTC	9,53	15,88	220 - 240	x		3 x 3,5	4 x 1,5 - 2,5	1-biegunowy C 25	650x370	50 / 30	20m / 40g/m	
AB*G 36 LRTA / AO*G 36 LATT	9,53	15,88	3 x 400	x		5 x 2,5	4 x 1,5	3-biegunowy C 10	650x370	75 / 30	30m / 50g/m	
AU*G45 LRLLA / AO*G45 LETL	9,53	15,88	220 - 240	x		3 x 6,0	4 x 1,5	1-biegunowy C 25	650x370	50 / 30	20m / 40g/m	
AU*G45 LRLLA / AO*G45 LBTC	9,52	15,88	220-240	x		3 x 4,0	4 x 1,5	1-biegunowy C 32	650x410	50 / 30	20m / 40g/m	
AUXG45 LRLB / AO*G45 LBTA	9,53	15,88	220 - 240	x		3 x 6,0	4 x 1,5 - 2,5	1-biegunowy C 32	650x370	50 / 30	20m / 40g/m	
AUXG45KRLB / AO*G45KBTB	9,52	15,88	220-240	x		3 x 4,0	4 x 1,5	1-biegunowy C 32	650x355	50 / 30	30m / 40g/m	
AB*G 45 LRTA / AO*G 45 LETL	9,53	15,88	220 - 240	x		3 x 4,0	4 x 1,5 - 2,5	1-biegunowy C 30	650x410	50 / 30	20m / 40g/m	
AB*G 45 LRTA / AO*G 45 LATT	9,53	15,88	3 x 400	x		5 x 2,5	4 x 1,5	3-biegunowy C 10	650 x 370	75 / 30	30m / 50g/m	
AB*G 54 LRTA / AO*G 54 LATT	9,53	15,88	3 x 400	x		5 x 2,5	4 x 1,5	3-biegunowy C 16	650x370	75 / 30	30m / 50g/m	
AR* (KANALOWY)												
ARXG09KLLAP / AO*G09KBTB	6,35	9,52	220-240	x		3 x 1,5	4 x 1,5	1-biegunowy C 10	580x330	20 / 15	15m / 20g/m	
AR*G 12 LSLAP / AO*G 12 LALL	6,35	9,53	220 - 240	x		3 x 4,0	4 x 1,5 - 2,5	1-biegunowy C 25	540x320	25 / 15	15m / 20g/m	
ARXG12KLLAP / AO*G12KBTB	6,35	9,52	220-240	x		3 x 1,5	4 x 1,5	1-biegunowy C 16	580x330	25 / 20	15m / 20g/m	
AR*G 12 LLTB / AO*G 12 LALL	6,35	9,52	220 - 240	x		3 x 4,0	4 x 1,5	1-biegunowy C 16	540x320	25 / 15	15m / 20g/m	
AR*G12 LHBTAP / AO*G12 LBLA	6,35	9,52	220 - 240	x		3 x 4,0	4 x 1,5	1-biegunowy C 16	540x320	25 / 15	15m / 20g/m	
ARXG12KHTAP / AO*G12KBTB	6,35	9,52	220-240	x		3 x 1,5	4 x 1,5	1-biegunowy C 16	580x330	25 / 20	15m / 20g/m	
ARXG14KLLAP / AO*G14KBTB	6,35	9,52	220-240	x		3 x 1,5	4 x 1,5	1-biegunowy C 16	580x330	25 / 20	15m / 20g/m	
AR*G 14 LSLAP / AO*G 14 LALL	6,35	12,70	220 - 240	x		3 x 4,0	4 x 1,5 - 2,5	1-biegunowy C 25	540x320	25 / 15	15m / 20g/m	
AR*G 14 LLTB / AO*G 14 LALL	6,35	12,7	220 - 240	x		3 x 4,0	4 x 1,5	1-biegunowy C 16	540x320	25 / 15	15m / 20g/m	
AR*G14 LHBTAP / AO*G14 LBLA	6,35	12,7	220 - 240	x		3 x 4,0	4 x 1,5	1-biegunowy C 16	540x320	25 / 15	15m / 20g/m	
ARXG14KHTAP / AO*G14KBTB	6,35	9,52	220-240	x		3 x 1,5	4 x 1,5	1-biegunowy C 16	580x330	25 / 20	15m / 20g/m	
ARXG18KLLAP / AO*G18KBTB	6,35	12,70	220-240	x		3 x 1,5	4 x 1,5	1-biegunowy C 16	580x330	30 / 20	20m / 20g/m	
AR*G 18 LSLAP / AO*G 18 LBCB	6,35	12,70	220 - 240	x		3 x 2,5	4 x 1,5	1-biegunowy C 20	580x330	25 / 15	15m / 20g/m	
AR*G 18 LLTB / AO*G 18 LBCB	6,35	12,7	220 - 240	x		3 x 2,5	4 x 1,5	1-biegunowy C 20	580x330	25 / 15	15m / 20g/m	
AR*G18 LHBTAP / AO*G18 LBCA	6,35	12,7	220 - 240	x		3 x 4,0	4 x 1,5 - 2,5	1-biegunowy C 20	540x320	30 / 20	15m / 20g/m	
ARXG22KMLA / AO*G22KBTB	6,35	12,70	220-240	x		3 x 1,5	4 x 1,5	1-biegunowy C 16	580x330	30 / 25	20m / 20g/m	
ARXG22KHTAP / AO*G22KBTB	6,35	12,70	220-240	x		3 x 1,5	4 x 1,5	1-biegunowy C 16	580x330	30 / 25	20m / 20g/m	
ARXG24KHTAP / AO*G24KBTB	6,35	12,70	220-240	x		3 x 2,5	4 x 1,5	1-biegunowy C 20	600x330	30 / 25	20m / 20g/m	
AR*G24 LMLA / AO*G24 LBCB	6,35	15,88	220 - 240	x		3 x 2,5	4 x 1,5	1-biegunowy C 20	600x330	30 / 20	15m / 20g/m	
ARXG24KMLA / AO*G24KBTB	6,35	12,70	220-240	x		3 x 2,5	4 x 1,5	1-biegunowy C 20	600x330	30 / 25	20m / 20g/m	
ARXG30KHTAP / AO*G30KBTB	9,52	15,88	220-240	x		3 x 4,0	4 x 1,5	1-biegunowy C 25	650x355	50 / 30	30m / 40g/m	
ARXG30KMLA / AO*G30KBTB	9,52	15,88	220-240	x		3 x 4,0	4 x 1,5	1-biegunowy C 25	650x355	50 / 30	30m / 40g/m	
ARXG36KHTAP / AO*G36KBTB	9,52	15,88	220-240	x		3 x 4,0	4 x 1,5	1-biegunowy C 25	650x355	50 / 30	30m / 40g/m	
ARXG36KMLA / AO*G36KBTB	9,52	15,88	220-240	x		3 x 4,0	4 x 1,5	1-biegunowy C 25	650x355	50 / 30	30m / 40g/m	
ARXG45KMLA / AO*G45KBTB	9,52	15,88	220-240	x		3 x 4,0	4 x 1,5	1-biegunowy C 32	650x355	50 / 30	30m / 40g/m	

Typ urządzenia	Średnica przewodów		Zasilanie	Miejsce podłączenia zasilania, przekrój przewodów				Sterowanie	Zabezpieczenie nadprądowe	Rozstaw otworów pod ramę (mm)	Maksymalna długość instalacji / maksymalna różnica wysokości (m)	Długość instalacji bez doładowania / ilość czynnika na m instalacji
	ciecz (mm)	gaz (mm)		Jedn. zewn.	Jedn. wewn.	Ilość żył x przekrój (mm ²)	Ilość żył x przekrój (mm ²)					
	(V)											
AR* (KANALOWY)												
AR*G24 LHTBP / AO*G24 LBCA	6,35	15,88	220 - 240	x		3 x 4,0	4 x 1,5 – 2,5	1-biegunowy C 25	540x320	30 / 20	15m / 20g/m	
AR*G45LMLA/ AO*G45LBTC	9,52	15,88	220-240	x		3 x 4,0	4 x 1,5	1-biegunowy C32	650x410	50 / 30	20m / 40g/m	
AR*G30 LMLE / AO*G 30 LETL	9,52	15,88	220 - 240	x		3 x 4,0	4 x 1,5	1-biegunowy C 20	650x370	50 / 30	20m / 40g/m	
AR*G24 LHTBP / AO*G24 LBCA	6,35	15,88	220 - 240	x		3 x 4,0	4 x 1,5 – 2,5	1-biegunowy C 25	540x320	30 / 20	15m / 20g/m	
AR*G45LMLA/ AO*G45LBTC	9,52	15,88	220-240	x		3 x 4,0	4 x 1,5	1-biegunowy C32	650x410	50 / 30	20m / 40g/m	
AR*G30 LMLE / AO*G 30 LETL	9,52	15,88	220 - 240	x		3 x 4,0	4 x 1,5	1-biegunowy C 20	650x370	50 / 30	20m / 40g/m	
AR*G30 LHTBP / AO*G30 LBTA	9,52	15,88	220 - 240	x		3 x 4,0	4 x 1,0 – 2,5	1-biegunowy C 25	650x370	50 / 30	20m / 40g/m	
AR*G36 LMLE / AO* G36 LETL	9,52	15,88	220 - 240	x		3 x 4,0	4 x 1,5	1-biegunowy C 25	650x370	50 / 30	20m / 40g/m	
ARXG45KHTA/ AO*G45KBTB	9,52	15,88	220-240	x		3 x 4,0	4 x 1,5	1-biegunowy C32	650x355	50 / 30	30m / 40g/m	
ARXG54KHTA/ AO*G54KBTB	9,52	15,88	220-240	x		3 x 4,0	4 x 1,5	1-biegunowy C32	650x355	50 / 30	30m / 40g/m	
AR*G36 LMLA / AO*G 36 LATT	9,53	15,88	3 x 400	x		5 x 2,5	4 x 1,5	3-biegunowy C 10	650x370	75 / 30	30m / 50g/m	
AR*G36 LHTBP / AO*G36 LBTA	9,53	15,88	220 - 240	x		3 x 4,0	4 x 1,5 – 2,5	1-biegunowy C 25	650x370	50 / 30	20m / 40g/m	
AR*G 45LMLA / AO*G 45 LETL	9,53	15,88	220 - 240	x		3x 6,0	4 x 1,5	1-biegunowy C 25	650x370	50 / 30	20m / 40g/m	
AR*G 45 LMLA / AO*G 45 LATT	9,53	15,88	3 x 400	x		5 x 2,5	4 x 1,5	3-biegunowy C 16	650x370	75 / 30	30m / 50g/m	
AR*G 45 LHTA / AO*G 45 LATT	9,53	15,88	3 x 400	x		5 x 2,5	4 x 1,5	3-biegunowy C 16	650x370	75 / 30	30m / 50g/m	
AR*G45 LHTA / AO*G 45 LETL	9,53	15,88	220 - 240	x		3x 6,0	4 x 1,5	1-biegunowy C 25	650x370	50 / 30	20m / 40g/m	
AR*G45 LHTBP / AO*G45 LBTA	9,53	15,88	220 - 240	x		3x 6,0	4 x 1,5 – 2,5	1-biegunowy C 32	650x370	50 / 30	20m / 40g/m	
AR*G54 LHTA / AO*A 54 LETL	9,53	15,88	220 - 240	x		3x 6,0	4 x 1,5	1-biegunowy C 25	650x370	50 / 30	20m / 40g/m	
AR*G54 LHTA / AO*G 54 LATT	9,53	15,88	3 x 400	x		5 x 2,5	4 x 1,5	3-biegunowy C 16	650x370	75 / 30	30m / 50g/m	
AR*G54 LHTBP / AO*G54 LBTA	9,53	15,88	220 - 240	x		3x 6,0	4 x 1,5 – 2,5	1-biegunowy C 32	650x370	50 / 30	20m / 40g/m	
AR*G60LHTA / AO*G 60LATT	9,53	15,88	3 x 400	x		5 x 2,5	4 x 1,5	3-biegunowy C 16	650x370	75 / 30	30m / 50g/m	
AR*G 72 LHTA / AO*G 72 LRLA	12,70	25,40	3 x 400	x	x	5 x 6,0	4 x 1,5	1-biegunowy C 32	688x515,5	100 / 30	30m / 110g/m	
AR*G 90 LHTA / AO*G 90 LRLA	12,70	25,40	3 x 400	x	x	5 x 6,0	4 x 1,5	1-biegunowy C 32	688x515,5	100 / 30	30m / 110g/m	
MULTI SPLIT												
AS*G 07/09/12 ----- AO*G14LAC2w	2 x 6,35	2x 9,53	220 - 240	x		3 x 2,5	2 x (4 x 1,5)	1-biegunowy C16	540x318	A+B: 30 / 15	20m / 10g/m	
AS*G07/09/12 AUXG07/09/12 ARXG07/ 09/12 ----- AO*G14KBTA2	2x6,35	2x9,52	220-240	x	3 x 1,5	4 x 1,5	1-biegunowy C16	580x330	A+B:30/15	20m / 20g/m	20m / 20g/m	
AS*G07/09/12/14 AUXG07/09/12/14 ARXG07/09/12/14 ----- AO*G18KBTA2	2x6,35	2x9,52	220-240	x	3 x 1,5	4 x 1,5	1-biegunowy C16	580x330	A+B:30/15	20m / 20g/m	30m / 20g/m	

Typ urządzenia	Średnica przewodów		Zasilanie	Miejsce podłączenia zasilania, przekrój przewodów			Sterowanie	Zabezpieczenie nadprądowe	Rozstaw otworów pod ramę (mm)	Maksymalna długość instalacji / maksymalna różnica wysokości (m)	Długość instalacji bez doładowania / ilość czynnika na m instalacji
	ciecz	gaz		Jedn. zewn.	Jedn. wewn.	Ilość żył x przekrój (mm ²)					
	(mm)	(mm)	(V)								
MULTI SPLIT											
AS*G07/09/12, AG*G09/12, AU*G07/09/12, AR*G07/09/12, ----- AO*G18LAC2	2 x 6,35	7/9/12: 9,53	220 - 240	x		3 x 2,5	2 x (4 x 1,5)	1-biegunowy C16	540x318	A+B: 30 / 15	20m / 20g/m
AS*G07/09/12, AG*G09/12/14, AU*G07/ 09/12/14AR*G07/09/12/ 14AB*G14, ----- AO*G 18 LAT3	3 x 6,35	7/9/12: 9,53 14: 12,70	220 - 240	x		3 x 4,0	3 x (4 x 1,5)	1-biegunowy C16	650x370	A+B+C: 50 / 15	30m / 20g/m
AS*G07/09/12/18 AG*G09/12/14, AU*G07/09/12/14/18, AR*G07/09/12/14/18, AB*G14/18 ----- AO*G 24 LAT3	3 x 6,35	7/9/12: 9,53 14/18: 12,70	220 - 240	x		3 x 4,0	3 x (4 x 1,5)	1-biegunowy C16	650x370	A+B+C: 50 / 15	30m / 20g/m
AS*G07/09/12/18/24, AG*G09/12/14, AU*G07/09/12/14/18, AR*G07/09/12/14/18, AB*G14/18 ----- AO*G 30 LAT4	7÷18: 6,35 24: 9,53	7÷12: 9,53 14÷18: 12,70 24: 15,88	220 - 240	x		3 x 4,0	4 x (4 x 1,5 - 2,5)	1-biegunowy C20	650x370	A+B+C+D: 70, A,B,C,D: 25, H zewn/wewn: 15	50m / 25g/m
AS*G07/09/12/18/24, AG*G09/12/14, AU*G07/09/12/14/18, AR*G07/09/12/18/24 AB*G14/18 ----- AO*G 45 LBT8	j. zewn 9,52 j.wewn 6,35	j.zewn 15,88 07-12: 9,52, 18: 12,7, 24: 15,88	220 - 240	x		3 x 6,0	4 x 2,5	Jedn. zewn.: 1-biegunowy C32 Rozdzielacz: 1-biegunowy B16	650x410	Total: 115m, H zewn/wewn: 30m	dł.ø6,35mm x 0,021+ dł.ø9,52mm x 0,058* *długości dotyczą rur cieczowych
AS*G07/09/12/18/24, AG*G09/12/14, AU*G07/09/12/14/18, AR*G07/09/12/18 AB*G14/18 ----- AO*G 36 LBLA5	6,35	7÷12: 9,53 14÷18: 12,70 24: 15,88	220 - 240	x		3 x 6,0	4 x 1,5 - 2,5	1-biegunowy C25	650x410	80 / 15	50m / 20g/m
AS*G07/09/12/18/24, AG*G09/12/14, AU*G07/09/12/14/18, AR*G07/09/12/18 AB*G14/18 ----- AO*G 36 LBLA6	6,35	7÷12: 9,53 14÷18: 12,70 24: 15,88	220 - 240	x		3 x 6,0	4 x 1,5 - 2,5	1-biegunowy C32	650x410	80 / 15	50m / 20g/m
MULTI SYMULTANICZNY											
2x AU*G 22 2x AR*G 22 2x AB*G 22 ----- AO*G 45 LBTB	j. wewn 9,53 j. zewn 9,53	j. wewn 15,88 j. zewn 15,88	220 - 240	x		3 x 6,0	4 x 1,5 - 2,5	1-biegunowy C32	650x370	75 / 30	30m / (A x 100g) + (B x 50g) + (C x 30g) - 1,500 A = 12.70 B = 9.52 C = 6.35
2x AU*G 24 , 2x AR*G 24 2x AB*G 24 lub 3x AU*G 18, 3x AR*G 18 3x AB*G 18 ----- AO*G 54 LBTB	18: j. wewn 6,35 24: j. wewn 9,53 j. zewn 9,53	18: j. wewn 12,70 24: j. wewn 15,88 j. zewn 15,88	220 - 240	x		3 x 6,0	4 x 1,5 - 2,5	1-biegunowy C32	650x370	75 / 30	30m / (A x 100g) + (B x 50g) + (C x 30g) - 1,500 A = 12.70 B = 9.52 C = 6.35
2x AU*G 36 2x AR*G 36 2x AB*G 36 lub 3x AU*G 24, 3x AR*G 24 3x AB*G 24 lub 4x AU*G 18 4x AR*G 18 4x AB*G 18 ----- AO*G 72 LRLA	36;24: j. wewn 9,52 18: j. wewn 6,35 pomiedzy trójnikami 9,52 j. zewn 12,70	36;24: j. wewn 15,88 18: j. wewn 12,70 pomiedzy trójnikami 15,88 j. zewn 25,40	3 x 400	x		3 x 6,0	4 x 1,5 - 2,5	3-biegunowy C32	688x515,5	100 / 30	30m / 110g/m

Typ urządzenia	Średnica przewodów		Zasilanie	Miejsce podłączenia zasilania, przekrój przewodów			Sterowanie	Zabezpieczenie nadprądowe	Rozstaw otworów pod ramę	Maksymalna długość instalacji / maksymalna różnica wysokości	Długość instalacji bez doładowania / ilość czynnika na m instalacji
	ciecz	gaz		Jedn. zewn.	Jedn. wewn.	Ilość żył x przekrój (mm ²)					
	(mm)	(mm)	(V)								
MULTI SYMULTANICZNY											
2x AU*G 45 2x AR*G 45 2x AB*G 45 lub 3x AU*G 30 3x AR*G 30 3x AB*G 30 lub 4x AU*G 22 4x AR*G 22 4x AB*G 22 ----- A0*G 90 LRLA	45;30;22: j. wewn 9,52 pomiedzy trójnikami 9,52 j. zewn 12,70	45;30;22: j. wewn 15,88 pomiedzy trójnikami 15,88 j. zewn 25,40	3 x 400	x		3 x 6,0	4 x 1,5 - 2,5	3-biegunowy C32	688x515,5	100 / 30	30m / 110g/m
2x AU*G 18, 2x AR*G 18 2x AB*G 18 ----- A0*G 36 LATT	j. wewn 6,35 j. zewn 9,53	j. wewn 12,70 j. zewn 15,88	3 x 400	x		5 x 2,5	4 x 1,5 - 2,5	3-biegunowy C16	650x370	75 / 30	30m / (A x 100g) + (B x 50g) + (C x 30g) - 1,500 A = 12.70 B = 9.52 C = 6.35
2x AU*G 22, 2x AR*G 22 2x AB*G 22 ----- A0*G 45 LATT	j. wewn 9,53 j. zewn 9,53	j. wewn 15,88 j. zewn 15,88	3 x 400	x		5 x 2,5	4 x 1,5 - 2,5	3-biegunowy C16	650x370	75 / 30	30m / (A x 100g) + (B x 50g) + (C x 30g) - 1,500 A = 12.70 B = 9.52 C = 6.35
2x AU*G 24, 2x AR*G 24 2x AB*G 24 lub 3x AU*G 18, 3x AR*G 18 3x AB*G 18 ----- A0*G 54 LATT	18: j. wewn 6,35 24: j. wewn 9,53 j. zewn 9,53	18: j. wewn 12,70 24: j. wewn 15,88 j. zewn 15,88	3 x 400	x		5 x 2,5	4 x 1,5 - 2,5	3-biegunowy C16	650x370	75 / 30	30m / (A x 100g) + (B x 50g) + (C x 30g) - 1,500 A = 12.70 B = 9.52 C = 6.35
2x AU*G 18 2x AR*G 18 2x AB*G 18 ----- A0*G 36 LBTB	j. wewn 6,35 j. zewn 9,53	j. wewn 12,70 j. zewn 15,88	220 - 240	x		3 x 4,0	4 x 1,5 - 2,5	1-biegunowy C32	50 / 30	20m / 40g/m	30m / (A x 100g) + (B x 50g) + (C x 30g) - 1,500 A = 12.70 B = 9.52 C = 6.35

4. Kody błędów odczytywane z jednostek wewnętrznych

Kody błędów dla jednostek ujętych w poniższym zestawieniu zawarte są w dokumentacji technicznej urządzeń. W celu uzyskania dokumentacji technicznej skontaktuj się z regionalnym przedstawicielem handlowym.

MODELE: AS*7UB, AS*9UC, AS*12UC, AS*14UB

Znaczenie błędu można odczytać na podstawie stanu diod OPERATION, TIMER oraz SWING.

○ - szybkie pulsowanie

● - wolne pulsowanie

— - wygaszona

Ogólna sygnalizacja błędu			Szczegółowa sygnalizacja błędu		
Opis błędu	Sygnalizacja diodowa		Opis błędu	Sygnalizacja diodowa	
Błąd czujnika temperatury (jednostka wew.)	Dioda czerwona	2 x ●	Błąd czujnika temperatury wewnętrznej	Dioda czerwona	○
	Dioda zielona	○	Błąd czujnika temperatury na wymienniku ciepła	Dioda zielona	2 x ●
Błąd modułu sterującego (jednostka wew.)	Dioda czerwona	4 x ●	Błąd przycisku MANUAL AUTO	Dioda czerwona	○
	Dioda zielona	○	Błędna częstotliwość napięcia	Dioda zielona	2 x ●
Błąd silnika wentylatora (jednostka wew.)	Dioda czerwona	6 x ●	Blokada wentylatora	Dioda czerwona	○
	Dioda zielona	○	Nieprawidłowa wartość obrotów na minutę	Dioda zielona	2 x ●
				Dioda czerwona	○
				Dioda zielona	3 x ●

MODELE: AU*12UB, AU*14UB, AU*18UB

Prezentacja błędu			Opis błędu
Dioda OPERATION (czerwona)	Dioda TIMER (zielona)	Dioda SWING (pomarańczowa)	
błyska	błyska	wygaszona	Nieprawidłowa informacja o modelu
4błyśnięcia	błyska	wygaszona	Błąd odpływu skroplin
6 błyśnięć	błyska	wygaszona	Błąd wentylatora jednostki wewnętrznej
2 błyśnięcia	błyska	wygaszona	Przerwa czujnika temperatury wewnętrznej
		błyska	Zwarcie czujnika temperatury wewnętrznej
3 błyśnięcia	błyska	wygaszona	Przerwa czujnika temperatury instalacji chłodniczej
		błyska	Zwarcie czujnika temperatury instalacji chłodniczej

MODELE: AS*18UB, AS*24UB, AS*30UB, AB*14UB, AB*18UB, AB*24UB

Opis błędu	Prezentacja błędu		
	Dioda OPERATION (czerwona)	Dioda TIMER (zielona)	Dioda SWING (pomarańczowa)
Błąd płytki PCB jednostki wewnętrznej	○	○	–
Przerwa czujnika temperatury wewnętrznej	2 razy ●	○	–
Zwarcie czujnika temperatury wewnętrznej	2 razy ●	○	○
Przerwa czujnika temperatury instalacji chłodniczej	3 razy ●	○	–
Zwarcie czujnika temperatury instalacji chłodniczej	3 razy ●	○	○
Błąd wentylatora jednostki wewnętrznej	6 razy ●	○	–

MODELE: AB*30UB, AB*36UB, AB*45UB, AB*54UB

Znaczenie błędu można odczytać na podstawie stanu diod OPERATION, TIMER oraz SWING:

○ - szybkie pulsowanie ● - wolne pulsowanie X - wygaszona

Sygnalizacja błędu			Opis błędu
OPERATION (dioda czerwona)	TIMER (dioda zielona)	SWING (dioda pomarańczowa)	
○	○	X	Błąd pamięci EEPROM jednostki wewnętrznej
○	○	○	Błąd pamięci EEPROM jednostki zewnętrznej
2x ●	○	X	Przerwa pomieszczeniowego czujnika temperatury
2x ●	○	○	Zwarcie pomieszczeniowego czujnika temperatury
3x ●	○	X	Przerwa czujnika temperatury wymiennika ciepła jedn. wew.
3x ●	○	○	Zwarcie czujnika temperatury wymiennika ciepła jedn. wew.
4x ●	○	X	Błąd przełącznika pływakowego (odpływ skroplin)
5x ●	○	X	Nieprawidłowy sygnał jednostki wewnętrznej
5x ●	○	○	Nieprawidłowy sygnał jednostki zewnętrznej
6x ●	○	X	Błąd wentylatora jednostki wewnętrznej
○	2x ●	X	Błąd podłączenia zasilania jednostki zewnętrznej
○	3x ●	X	Przerwa czujnika temperatury wymiennika ciepła jedn. zewn.
○	3x ●	○	Zwarcie czujnika temperatury wymiennika ciepła jedn. zewn.
○	4x ●	X	Przerwa czujnika temperatury zewnętrznej
○	4x ●	○	Zwarcie czujnika temperatury zewnętrznej
○	5x ●	X	Przerwa czujnika temperatury tłoczenia jednostki zewn. lub czujnika temperatury sprężarki
○	5x ●	○	Zwarcie czujnika temperatury tłoczenia jednostki zewn. lub czujnika temperatury sprężarki
○	6x ●	X	Nieprawidłowe ciśnienie tłoczenia
○	7x ●	X	Nieprawidłowa temperatura tłoczenia lub nieprawidłowa temperatura sprężarki

MODELE: AW*Z14LB, AW*Z18LB, AW*Z24LB, AS*A07LG, AS*A09LG, AS*A12LG, AS*A14LG

Sygnalizacja błędu		Błąd (zabezpieczenie)
Operation	Timer	
WYŁ.	0,5 sek. 2 razy	Błąd transmisji szeregowej (sygnał od urządzenia) przy uruchamianiu pracy
	0,5 sek. 3 razy	Błąd transmisji szeregowej (sygnał od urządzenia) w czasie trwania pracy
	0,5 sek. 4 razy	Błąd transmisji szeregowej (sygnał do urządzenia) przy uruchamianiu pracy
	0,5 sek. 5 razy	Błąd transmisji szeregowej (sygnał do urządzenia) w czasie trwania pracy
0,5 sek. 2 razy	0,5 sek. 2 razy	Wadliwy termistor temp. w pomieszczeniu
	0,5 sek. 3 razy	Błąd termistora na wymienniku ciepła jednostki wewnętrznej
0,5 sek. 3 razy	0,5 sek. 2 razy	Błąd termistora temp. tłoczenia
	0,5 sek. 3 razy	Błąd termistora na wymienniku ciepła jednostki zewnętrznej
	0,5 sek. 4 razy	Błąd termistora temp. zewnętrznej
	0,5 sek. 8 razy	Błąd termistora temp. sprężarki
0,5 sek. 4 razy	0,5 sek. 2 razy	Błąd przełącznika wymuszonego trybu pracy
	0,5 sek. 3 razy	Błąd głównego przełącznika
0,5 sek. 5 razy	0,5 sek. 4 razy	Błąd częstotliwości zasilania
	0,5 sek. 2 razy	Zabezpieczenie IPM (Zintegrowany Moduł Zasilania)
	0,5 sek. 3 razy	Błąd CT (Czujnik prądu wyjścia)
	0,5 sek. 5 razy	Błąd wykrycia położenia rotora sprężarki
0,5 sek. 6 razy	0,5 sek. 6 razy	Błąd wentylatora jednostki zewnętrznej (Silnik DC)
	0,5 sek. 2 razy	Błąd blokady wentylatora jednostki wewnętrznej
	0,5 sek. 3 razy	Błąd prędkości wentylatora jednostki wewnętrznej
0,5 sek. 7 razy	0,5 sek. 2 razy	Błąd temperatury tłoczenia
	0,5 sek. 3 razy	Zabezpieczenie przed zbyt wysokim ciśnieniem w trybie chłodzenia
	0,5 sek. 5 razy	Błąd presostatu ciśnienia
0,5 sek. 8 razy	0,5 sek. 2 razy	Błąd układu PFC (układ korekcji współczynnika mocy)
	0,5 sek. 3 razy	Błąd filtra aktywnego

MODELE: AS*B09LD, AS*B12LD, AS*B18LD, AS*B24LD, AS*A18LE, AS*A24LC, AS*A30LF

WYŁ.	0,5 sek. 2 razy	Błąd transmisji szeregowej (sygnał od urządzenia) przy uruchamianiu pracy
	0,5 sek. 3 razy	Błąd transmisji szeregowej (sygnał od urządzenia) w czasie trwania pracy
	0,5 sek. 4 razy	Błąd transmisji szeregowej (sygnał do urządzenia) przy uruchamianiu pracy
	0,5 sek. 5 razy	Błąd transmisji szeregowej (sygnał do urządzenia) w czasie trwania pracy
0,5 sek. 2 razy	0,5 sek. 2 razy	Wadliwy termistor temp. w pomieszczeniu
	0,5 sek. 3 razy	Błąd termistora na wymienniku ciepła jednostki wewnętrznej
0,5 sek. 3 razy	0,5 sek. 2 razy	Błąd termistora temp. tłoczenia
	0,5 sek. 3 razy	Błąd termistora na wymienniku ciepła jednostki zewnętrznej
	0,5 sek. 4 razy	Błąd termistora temp. zewnętrznej
	0,5 sek. 8 razy	Błąd termistora temp. sprężarki
0,5 sek. 4 razy	0,5 sek. 2 razy	Błąd przełącznika wymuszonego trybu pracy
	0,5 sek. 3 razy	Błąd głównego przełącznika
	0,5 sek. 4 razy	Błąd częstotliwości zasilania
	0,5 sek. 7 razy	Zabezpieczenie przed zbyt wysokim napięciem VOD
0,5 sek. 5 razy	0,5 sek. 8 razy	Zabezpieczenie przed zbyt wysokim napięciem wstępnym VOD
	0,5 sek. 2 razy	Zabezpieczenie IPM (Zintegrowany Moduł Zasilania)
	0,5 sek. 3 razy	Błąd CT (Czujnik prądu wyjścia)
	0,5 sek. 5 razy	Błąd wykrycia położenia rotora sprężarki
0,5 sek. 6 razy	0,5 sek. 6 razy	Błąd wentylatora jednostki zewnętrznej (Silnik DC)
	0,5 sek. 2 razy	Błąd blokady wentylatora jednostki wewnętrznej
	0,5 sek. 3 razy	Błąd prędkości wentylatora jednostki wewnętrznej
0,5 sek. 7 razy	0,5 sek. 2 razy	Błąd temperatury tłoczenia
	0,5 sek. 3 razy	Zabezpieczenie przed zbyt wysokim ciśnieniem w trybie chłodzenia
0,5 sek. 8 razy	0,5 sek. 5 razy	Błąd presostatu ciśnienia
	0,5 sek. 2 razy	Błąd filtra aktywnego (drugi raz)
	0,5 sek. 3 razy	Błąd filtra aktywnego (pierwszy raz)
0,5 sek. 4 razy	0,5 sek. 2 razy	Błąd układu PFC (układ korekcji współczynnika mocy)
	0,5 sek. 4 razy	Błąd układu PFC (układ korekcji współczynnika mocy)

MODELE: AB*F14LB, AB*F18LB, AB*F24LB, AB*A36LC, AB*A45LC, AB*A54LC, AU*F18LB, AU*F24LB, AU*A36LC, AU*A45LC, AU*A54LC

Sygnalizacja błędu			Treść błędu
OPERATION	TIMER	FILTER	
-	2 razy	-	Błąd transmisji szeregowej - sygnał od urządzenia
	3 razy	-	Błąd transmisji szeregowej - sygnał do urządzenia
-	4 razy	-	Błąd transmisji szeregowej - sygnał do urządzenia
	5 razy	-	Błąd transmisji (Płyta sterująca > Odbiornik podczerwieni)
-	8 razy	-	Błąd pilota przewodowego
	2 razy	-	Błąd czujnika temperatury w pomieszczeniu
2 razy	3 razy	-	Błąd czujnika temperatury na środku wymiennika j. wewn.
	6 razy	-	Błąd odprowadzenia skroplin
3 razy	2 razy	-	Błąd czujnika temperatury na przewodzie tłocznym j. zewn.
	3 razy	-	Błąd czujnika temperatury na wylocie wymiennika j. zewn.
	4 razy	-	Błąd czujnika temperatury zewn.
	7 razy	-	Błąd czujnika temperatury radiatora (inwerter)
	8 razy	-	Błąd czujnika temperatury sprężarki
	-	4 razy	Błąd czujnika temperatury na środku wymiennika j. zewn.
	-	5 razy	Błąd czujnika temperatury radiatora (PFC)
4 razy	2 razy	-	Błąd sterownika MANUAL AUTO (sterowanie ręczne)
	4 razy	-	Błąd wykrycia częstotliwości zasilania
5 razy	2 razy	-	Zabezpieczenie nadprądowe
	3 razy	-	Przekroczenie dopuszczalnego prądu
	5 razy	-	Błąd wykrycia położenia rotora sprężarki
	6 razy	-	Błąd wentylatora jednostki zewn.
	7 razy	-	Błąd podłączenia jednostki wewn.
	-	2 razy	Błąd inwertera
6 razy	2 razy	-	Błąd blokady wentylatora j. wewn.
	3 razy	-	Błąd obrotów silnika wentylatora j. wewn.
7 razy	2 razy	-	Błąd temperatury tłoczenia
	3 razy	-	Zabezpieczenie przed zbyt wysokim ciśn. Tłoczenia
	5 razy	-	Błąd presostatu (czujnika ciśnienia)
	6 razy	-	Błąd temperatury sprężarki
8 razy	2 razy	-	Błąd niskiego ciśnienia
	2 razy	-	Błąd aktywnego filtra
	3 razy	-	Błąd płytki PFC
9 razy	6 razy	-	Błąd aktywacji PFC
	2 razy	-	Błąd adresowania układu chłodniczego
	3 razy	-	Błąd konfiguracji jednostki podrzędnej, nadrzędnej
-	4 razy	-	Błąd ilości podłączonych jednostek wewn.

MODELE: AB*A30LB, AB*A36LB, AU*A30LB, AU*A36LB

-	2 razy	-	Błąd transmisji szeregowej - sygnał od urządzenia
	3 razy	-	Błąd transmisji szeregowej - sygnał do urządzenia
	4 razy	-	Błąd transmisji szeregowej - sygnał do urządzenia
	5 razy	-	Błąd transmisji (Płyta sterująca > Odbiornik podczerwieni)
	7 razy	-	Błąd transmisji (Płyta sterująca < Odbiornik podczerwieni)
2 razy	8 razy	-	Błąd pilota przewodowego
	2 razy	-	Błąd czujnika temperatury w pomieszczeniu
	3 razy	-	Błąd czujnika temperatury na środku wymiennika j. wewn.
	6 razy	-	Błąd odprowadzenia skroplin
3 razy	2 razy	-	Błąd czujnika temperatury na przewodzie tłocznym j. zewn.
	3 razy	-	Błąd czujnika temperatury na wylocie wymiennika j. zewn.
	4 razy	-	Błąd czujnika temperatury zewn.
	8 razy	-	Błąd czujnika temperatury sprężarki
4 razy	2 razy	-	Błąd sterownika MANUAL AUTO (sterowanie ręczne)
5 razy	2 razy	-	Błąd zintegrowanego modułu zasilania IPM
	5 razy	-	Przekroczenie dopuszczalnego prądu
	6 razy	-	Błąd wykrycia położenia rotora sprężarki
6 razy	6 razy	-	Błąd wentylatora jednostki zewn.
	2 razy	-	Błąd blokady wentylatora j. wewn.
3 razy	3 razy	-	Błąd obrotów silnika wentylatora j. wewn.
	2 razy	-	Błąd temperatury tłoczenia
7 razy	3 razy	-	Zabezpieczenie przed zbyt wysokim ciśn. Tłoczenia
	4 razy	-	Błąd zaworu 4-drogowego
	5 razy	-	Błąd presostatu (czujnika ciśnienia)
	6 razy	-	Błąd temperatury sprężarki
8 razy	2 razy	-	Błąd aktywnego filtra
	3 razy	-	Błąd aktywacji PFC

MODELE: AU*F09LA, AU*F12LA, AU*F14LA, AS*A07LB, AS*A09LB, AS*A12LB, AS*A14LB

Sygnalizacja błędu			Treść błędu
OPERATION	TIMER	FILTER	
-	2 razy	-	Błąd transmisji szeregowej - sygnał od urządzenia
	3 razy	-	Błąd transmisji szeregowej - sygnał do urządzenia
	4 razy	-	Błąd transmisji szeregowej - sygnał do urządzenia
	5 razy	-	Błąd transmisji (Płyta sterująca > Odbiornik podczerwieni)
	7 razy	-	Błąd transmisji (Płyta sterująca < Odbiornik podczerwieni)
2 razy	8 razy	-	Błąd pilota przewodowego
	2 razy	-	Błąd czujnika temperatury w pomieszczeniu
	3 razy	-	Błąd czujnika temperatury na środku wymiennika j. wewn.
	4 razy	-	Błąd czujnika temperatury na wejściu wymiennika j. wewn.
3 razy	6 razy	-	Błąd odprowadzenia skroplin
	2 razy	-	Błąd czujnika temperatury na przewodzie tłocznym j. zewn.
	3 razy	-	Błąd czujnika temperatury na wylocie wymiennika j. zewn.
	4 razy	-	Błąd czujnika temperatury zewn.
	7 razy	-	Błąd czujnika temperatury radiatora (inwerter)
	8 razy	-	Błąd czujnika temperatury sprężarki
	-	2 razy	Błąd czujnika temperatury na zaworze 2-drogowym
	-	3 razy	Błąd czujnika temperatury na zaworze 3-drogowym
4 razy	2 razy	-	Błąd sterownika MANUAL AUTO (sterowanie ręczne)
5 razy	2 razy	-	Błąd zintegrowanego modułu zasilania IPM
	3 razy	-	Przekroczenie dopuszczalnego prądu
	5 razy	-	Błąd wykrycia położenia rotora sprężarki
	6 razy	-	Błąd wentylatora jednostki zewn.
	7 razy	-	Błąd podłączenia jednostki wewn.
6 razy	2 razy	-	Błąd blokady wentylatora j. wewn.
	3 razy	-	Błąd obrotów silnika wentylatora j. wewn.
7 razy	2 razy	-	Błąd temperatury tłoczenia
	3 razy	-	Zabezpieczenie przed zbyt wysokim ciśn. Tłoczenia
	4 razy	-	Błąd zaworu 4-drogowego
	5 razy	-	Błąd presostatu (czujnika ciśnienia)
-	6 razy	-	Błąd temperatury sprężarki

MODELE: AS*A07LA, AS*A09LA, AS*A12LA, AS*A14LA, AS*A18LA

-	2 razy	-	Błąd transmisji szeregowej - sygnał od urządzenia
	3 razy	-	Błąd transmisji szeregowej - sygnał do urządzenia
	4 razy	-	Błąd transmisji szeregowej - sygnał do urządzenia
	5 razy	-	Błąd transmisji (Płyta sterująca > Odbiornik podczerwieni)
2 razy	8 razy	-	Błąd pilota przewodowego
	2 razy	-	Błąd czujnika temperatury w pomieszczeniu
	3 razy	-	Błąd czujnika temperatury na środku wymiennika j. wewn.
3 razy	2 razy	-	Błąd czujnika temperatury na przewodzie tłocznym j. zewn.
	3 razy	-	Błąd czujnika temperatury na wylocie wymiennika j. zewn.
	4 razy	-	Błąd czujnika temperatury zewn.
	7 razy	-	Błąd czujnika temperatury radiatora (inwerter)
	8 razy	-	Błąd czujnika temperatury sprężarki
	-	2 razy	Błąd czujnika temperatury na zaworze 2-drogowym
	-	3 razy	Błąd czujnika temperatury na zaworze 3-drogowym
4 razy	2 razy	-	Błąd sterownika MANUAL AUTO (sterowanie ręczne)
	4 razy	-	Błąd wykrycia częstotliwości zasilania
5 razy	2 razy	-	Błąd zintegrowanego modułu zasilania IPM
	3 razy	-	Przekroczenie dopuszczalnego prądu
	5 razy	-	Błąd wykrycia położenia rotora sprężarki
	6 razy	-	Błąd wentylatora jednostki zewn.
6 razy	7 razy	-	Błąd podłączenia jednostki wewn.
	2 razy	-	Błąd blokady wentylatora j. wewn.
	3 razy	-	Błąd obrotów silnika wentylatora j. wewn.
7 razy	2 razy	-	Błąd temperatury tłoczenia
	3 razy	-	Zabezpieczenie przed zbyt wysokim ciśn. Tłoczenia
8 razy	2 razy	-	Błąd aktywnego filtra
	3 razy	-	Błąd aktywacji PFC

Treść błędu	OPERATION (ZIELONA)	TIMER (POMARAŃCZOWA)	ECONOMY (ZIELONA)	Kod błędu (pilot przewodowy)
Błąd komunikacji szeregowej	● (1)	● (1)	○	11
Błąd komunikacji z pilotem przewodowym	● (1)	● (2)	○	12
Nieukończony sprawdzanie systemu	● (1)	● (5)	○	15
Błąd komunikacji z urządzeniem peryferyjnym	● (1)	● (6)	○	16
Błąd komunikacji zewnętrznej (WI-FI)	● (1)	● (8)	○	18
Błąd ustawień początkowych	● (2)	● (1)	○	21
Błąd wydajności jednostek wewnętrznych	● (2)	● (2)	○	22
Niekompatybilne jednostki	● (2)	● (3)	○	23
Nieprawidłowa ilość jednostek wewnętrznych	● (2)	● (4)	○	24
Nieprawidłowa ilość rozdzielaczy (Multi 8)	● (2)	● (4)	○	24
Błąd ustawienia adresu jednostki wewnętrznej	● (2)	● (6)	○	26
Jedn. MASTER, błąd konfiguracji jedn. SLAVE (Multi Symultaniczny)	● (2)	● (7)	○	27
Błąd nieprawidłowej częstotliwości zasilania	● (3)	● (1)	○	31
Błąd informacji o modelu jednostki wewnętrznej	● (3)	● (2)	○	32
Błąd dostępu do pamięci EEPROM	● (3)	● (2)	○	32
Błąd zużycia energii elektrycznej silnika wentylatora jednostki wewnętrznej	● (3)	● (3)	○	33
Błąd przycisku Manual Auto	● (3)	● (5)	○	35
Błąd układu sterowania silnikiem wentylatora	● (3)	● (9)	○	39
Błąd czujki temperatury pomieszczeniowej	● (4)	● (1)	○	41
Błąd czujki temperatury wymiennika jednostki wewnętrznej	● (4)	● (2)	○	42
Błąd silnika wentylatora jednostki wewnętrznej	● (5)	● (1) lub (9)	○	51 lub 59
Błąd odprowadzenia skroplin	● (5)	● (3)	○	53
Błąd modułu filtra plazmowego	● (5)	● (4)	○	-
Błąd położenia filtra	● (5)	● (5)	○	-
Błąd zaaluzji	● (5)	● (7)	○	57
Błąd maskownicy	● (5)	● (8)	○	58
Błąd lewego silnika wentylatora	● (5)	● (9)	○	-
Błąd prawego silnika wentylatora	● (5)	● (10)	○	-
Błąd jednostki wewnętrznej	● (5)	● (15)	○	5U
Błąd kontroli lub zaniku faz	● (6)	● (1)	○	61
Błąd informacji o modelu jednostki zewnętrznej	● (6)	● (2)	○	62
Błąd modułu inwertera	● (6)	● (3)	○	63
Błąd modułu filtra aktywnego	● (6)	● (4)	○	64
Błąd modułu IPM	● (6)	● (5)	○	65
Błąd temperatury rezystora rozruchowego	● (6)	● (8)	○	68
Błąd panelu wyświetlacza jednostki zewnętrznej	● (6)	● (10)	○	6A
Błąd czujki temperatury tłoczenia	● (7)	● (1)	○	71
Błąd czujki temperatury sprężarki	● (7)	● (2)	○	72
Błąd czujki temperatury wymiennika jednostki zewnętrznej	● (7)	● (3)	○	73
Błąd czujki temperatury zewnętrznej	● (7)	● (4)	○	74
Błąd czujki temperatury na przewodzie ssącym	● (7)	● (5)	○	75
Błąd czujki temperatury zaworu	● (7)	● (6)	○	76
Błąd czujki temperatury radiatora	● (7)	● (7)	○	77
Błąd czujki temperatury dochładzacza	● (8)	● (2)	○	82
Błąd czujki temperatury rurki cieczowej	● (8)	● (3)	○	83
Błąd przetwornika prądowego	● (8)	● (4)	○	84
Błąd czujki ciśnienia	● (8)	● (6)	○	86
Przekroczona dopuszczalna wartość prądu	● (9)	● (4)	○	94
Błąd silnika sprężarki	● (9)	● (5)	○	95
Błąd silnika wentylatora jednostki zewnętrznej	● (9)	● (7) lub (8)	○	97 lub 98
Błąd zaworu 4-drogowego	● (9)	● (9)	○	99
Nieprawidłowa temperatura tłoczenia	● (10)	● (1)	○	A1
Nieprawidłowa temperatura sprężarki	● (10)	● (3)	○	A3
Błąd wysokiego ciśnienia	● (10)	● (4)	○	A4
Błąd niskiego ciśnienia	● (10)	● (5)	○	A5
Błąd rozdzielacza (Multi 8)	● (13)	● (2)	○	J2

Kody błędów odczytywane z aplikacji WI-FI - UTY-TFNXZ1; UTY-TFSXZ1

Treść błędu	Kod błędu (aplikacja FGAir)
Błąd komunikacji szeregowej	11.1; 11.2; 11.3; 11.4
Błąd komunikacji z modułem zewnętrznym	18,1
Niekompatybilne jednostki	23,1
Błąd zasilania jednostki wewnętrznej	31,3
Błąd płyty sterującej jednostki wewnętrznej	32,1
Błąd przycisku Manual Auto	35,1
Błąd czujki temperatury pomieszczeniowej	41,1
Błąd czujki temperatury wymiennika jednostki wewnętrznej	42,1
Błąd silnika wentylatora jednostki wewnętrznej	51.1; 51.2
Błąd funkcji oczyszczania powietrza	54.1; 54.2
Błąd położenia filtra	58,1
Błąd lewego silnika wentylatora	59,1
Błąd prawego silnika wentylatora	5A.1

Treść błędu	Kod błędu (aplikacja FGAir)
Błąd płyty sterującej jednostki zewnętrznej	62.1; 62.2
Błąd modułu IPM	65,3
Błąd czujki temperatury tłoczenia	71,1
Błąd czujki temperatury wymiennika jednostki zewnętrznej	73,3
Błąd czujki temperatury zewnętrznej	74,1
Błąd przetwornika prądowego	84,1
Błąd czujki ciśnienia	86,4
Przekroczona dopuszczalna wartość prądu	94,1
Błąd silnika sprężarki	95,1
Błąd silnika wentylatora jednostki zewnętrznej	97,3
Błąd zaworu 4-drogowego	99,1
Nieprawidłowa temperatura tłoczenia	A1.1

5. Kody błędów odczytywane ze sterowników przewodowych

MODELE: AB*A36LC, AB*A45LC, AB*A54LC, AB*F18LB, AB*F24LB, AU*F18LB, AU*F24LB, AU*A36LC, AU*A45LC, AU*A54LC, AR*F18LB, AR*F24LB, AR*A36LC, AR*A45LC, AR*C45LC, AR*C54LC, AR*C72LH; AR*C90LH

Kod błędu	Treść błędu
00	Błąd komunikacji - j. wewn. < pilot
01	Błąd transmisji szeregowej - sygnał od urządzenia
02	Błąd czujnika temperatury w pomieszczeniu
04	Błąd czujnika temperatury wymiennika j. wewn.
06	Błąd czujnika temperatury na wylocie wymiennika j. zewn.
09	Błąd odprowadzenia skroplin
0A	Błąd czujnika temperatury zewn.
0C	Błąd czujnika temperatury na przewodzie tłocznym j. zewn.
0E	Błąd czujnika temperatury radiatora (inwerter)
0F	Błąd temperatury tłoczenia
11	Błąd EEPROM j. wewn.
12	Błąd wentylatora j. wewn.
13	Błąd transmisji szeregowej - sygnał do urządzenia
15	Błąd czujnika temperatury sprężarki
16	Błąd presostatu (czujnika ciśnienia)
17	Błąd zintegrowanego modułu zasilania IPM
18	Przekroczenie dopuszczalnego prądu
19	Błąd aktywnego filtra
1A	Błąd wykrycia położenia rotora sprężarki
1b	Błąd wentylatora jednostki zewn.
1F	Błąd podłączonej jednostki wewn.
20	Błąd sterownika MANUAL AUTO (sterowanie ręczne)
24	Zabezpieczenie przed zbyt wysokim ciśn. tłoczenia
29	Błąd czujnika temperatury wymiennika j. zewn.
2A	błąd wykrycia częstotliwości zasilania
2b	Błąd temperatury sprężarki
2D	Błąd czujnika temperatury radiatora (PFC)
2E	Błąd inwertera
2F	Błąd niskiego ciśnienia
30	Błąd adresowania układu chłodniczego
31	Błąd konfiguracji jednostki podrzędnej, nadrzędnej
32	Błąd ilości podłączonych jednostek wewn.
33	Błąd płytki PFC
2c	Błąd zaworu 4-drogowego
2F	Błąd niskiego ciśnienia
34	Błąd blokady (obrotów) silnika wentylatora
37 lub 38	Błąd układu sterowania silnikiem wentylatora

MODELE: AU*G, AUXG, AR*G, ARXG

Kod błędu (pilot przewodowy)	Treść błędu
11	Błąd komunikacji szeregowej
12	Błąd komunikacji z pilotem przewodowym
15	Nieukończony sprawdzanie systemu
16	Błąd komunikacji z urządzeniem peryferyjnym

18	Błąd komunikacji zewnętrznej (WI-FI)
21	Błąd ustawień początkowych
22	Błąd wydajności jednostek wewnętrznych
23	Niekompatybilne jednostki
24	Nieprawidłowa ilość jednostek wewnętrznych
24	Nieprawidłowa ilość rozdzielaczy (Multi 8)
26	Błąd ustawienia adresu jednostki wewnętrznej
27	Jedn. MASTER, błąd konfiguracji jedn. SLAVE (Multi Symultaniczny)
31	Błąd nieprawidłowej częstotliwości zasilania
32	Błąd informacji o modelu jednostki wewnętrznej
32	Błąd dostępu do pamięci EEPROM
33	Błąd zużycia energii elektrycznej silnika wentylatora jednostki wewnętrznej
35	Błąd przycisku Manual Auto
39	Błąd układu sterowania silnikiem wentylatora
41	Błąd czujki temperatury pomieszczeniowej
42	Błąd czujki temperatury wymiennika jednostki wewnętrznej
51 lub 59	Błąd silnika wentylatora jednostki wewnętrznej
53	Błąd odprowadzenia skroplin
57	Błąd żaluzji
58	Błąd maskownicy
5U	Błąd jednostki wewnętrznej
61	Błąd kontroli lub zaniku faz
62	Błąd informacji o modelu jednostki zewnętrznej
63	Błąd modułu inwertera
64	Błąd modułu filtra aktywnego
65	Błąd modułu IPM
68	Błąd temperatury rezystora rozruchowego
6A	Błąd panelu wyświetlacza jednostki zewnętrznej
71	Błąd czujki temperatury tłoczenia
72	Błąd czujki temperatury sprężarki
73	Błąd czujki temperatury wymiennika jednostki zewnętrznej
74	Błąd czujki temperatury zewnętrznej
75	Błąd czujki temperatury na przewodzie ssącym
76	Błąd czujki temperatury zaworu
77	Błąd czujki temperatury radiatora
82	Błąd czujki temperatury dochładzacza
83	Błąd czujki temperatury rurki cieczowej
84	Błąd przetwornika prądowego
86	Błąd czujki ciśnienia
94	Przekroczona dopuszczalna wartość prądu
95	Błąd silnika sprężarki
97 lub 98	Błąd silnika wentylatora jednostki zewnętrznej
99	Błąd zaworu 4-drogowego
A1	Nieprawidłowa temperatura tłoczenia
A3	Nieprawidłowa temperatura sprężarki
A4	Błąd wysokiego ciśnienia
A5	Błąd niskiego ciśnienia
J2	Błąd rozdzielacza (Multi 8)

MODELE: AB*A30LB, AB*A36LB, AU*F12LA, AU*F14LA, AU*A30LB, AU*A36LB, AU*A45LA, AR*F12LA, AR*F14LA, AR*A30LB, AR*A36LB

Kod błędu	Treść błędu
00	Błąd komunikacji - j. wewn. < pilot
01	Błąd transmisji szeregowej - sygnał od urządzenia
02	Błąd czujnika temperatury w pomieszczeniu
04	Błąd czujnika temperatury wymiennika j. wewn.
06	Błąd czujnika temperatury na wylocie wymiennika j. zewn.
09	Błąd odprowadzenia skroplin
0A	Błąd czujnika temperatury zewn.
0C	Błąd czujnika temperatury na przewodzie tłocznym j. zewn.
0E	Błąd czujnika temperatury radiatora (inwerter)
0F	Błąd temperatury tłoczenia
11	Błąd EEPROM j. wewn.
12	Błąd wentylatora j. wewn.
13	Błąd transmisji szeregowej - sygnał do urządzenia
15	Błąd czujnika temperatury sprężarki
16	Błąd presostatu (czujnika ciśnienia)
17	Błąd zintegrowanego modułu zasilania IPM
18	Przekroczenie dopuszczalnego prądu
19	Błąd aktywnego filtra
1A	Błąd wykrycia położenia rotora sprężarki
1b	Błąd wentylatora jednostki zewn.
1d	Błąd czujnika temperatury na zaworze 2-drogowym
1E	Błąd czujnika temperatury na zaworze 3-drogowym
20	Błąd sterownika MANUAL AUTO (sterowanie ręczne)
24	Zabezpieczenie przed zbyt wysokim ciśn. tłoczenia
25	Błąd płytki PFC
26	Błąd transmisji (Płyta sterująca > Odbiornik podczerwieni)
27	Błąd transmisji (Płyta sterująca < Odbiornik podczerwieni)
2b	Błąd temperatury sprężarki
2c	Błąd zaworu 4-drogowego

MODELE: AO*A30LF, AO*A36LF, AO*A18LA, AO*A24LA, AO*A12LA, AO*A14LA, AO*A30LB, AO*A36LB

Kod błędu	Treść błędu
BŁYSK 0,1 sek WŁ/0,1 sek WYŁ	Błąd czujnika temperatury
BŁYSK 0,5 sek WŁ/0,5 sek WYŁ	Błąd zintegrowanego modułu zasilania IPM
BŁYSK 2 sek WŁ/2 sek WYŁ	Przekroczenie dopuszczalnego prądu
BŁYSK 5 sek WŁ/5 sek WYŁ	Błąd wentylatora jednostki zewn.
BŁYSK 0,1 sek WŁ/2 sek WYŁ	Błąd wykrycia położenia rotora sprężarki
BŁYSK 5 sek WŁ/0,1 sek WYŁ	Błąd aktywnego filtra
ŚWIECENIE CIĄGŁE	Błąd temperatury tłoczenia
BŁYSK 2 sek WŁ/5 sek WYŁ	Błąd temperatury sprężarki
BŁYSK 5 sek WŁ/2 sek WYŁ	Błąd płytki PFC

MODELE: AU*25UU, AU*30UU, AU*36UU, AU*45UU, AU*54UU, AR*7UU, AR*9UU, AR*12UU, AR*14UU, AR*18UU, AR*25UU, AR*30UU, AR*36UU, AR*45UU, AR*60UU, AR*90TL

Kod błędu	Opis błędu	Kod błędu	Opis błędu
00	Błąd komunikacji (jednostka wewnętrzna <> pilot)	0A	Przerwa w czujniku temperatury zewnętrznej
01	Błąd komunikacji (jedn. wewnętrzna <> jedn. zewnętrzna)	0b	Zwarcie czujnika temperatury zewnętrznej
02	Przerwa w pomieszczeniowym czujniku temperatury	0c	Przerwa czujnika temperatury tłoczenia jednostki zewn. lub czujnika temp. sprężarki
03	Zwarcie w pomieszczeniowym czujniku temperatury	0d	Zwarcie czujnika temperatury tłoczenia jednostki zewn. lub czujnika temp. sprężarki
04	Przerwa w czujniku temperatury wewnętrznego wymiennika ciepła	0E	Błąd wysokiego ciśnienia jednostki zewnętrznej
05	Zwarcie czujnika temperatury wewnętrznego wymiennika ciepła	0F	Nieprawidłowa temperatura tłoczenia lub nieprawidłowa temperatura sprężarki
06	Przerwa w czujniku temperatury zewnętrznego wymiennika ciepła	11	Błędna informacja o modelu
07	Zwarcie czujnika temperatury wewnętrznego wymiennika ciepła	12	Błąd wentylatora jednostki wewnętrznej
08	Błąd podłączenia zasilania	13	Błąd sygnału jednostki zewnętrznej
09	Błąd przełącznika pływakowego (odpływu skroplin)	14	Błąd pamięci EEPROM jednostki zewnętrznej

6. Kody błędów odczytywane z jednostek zewnętrznych

MODELE: AO*D36LA, AO*D45LA, AO*54LA, AO*A45LB, AO*A45LA, AO*54LU

Dioda ERROR	Treść Błędu
1 błyśnięcie	Błąd transmisji szeregowej - sygnał do urządzenia
2 błyśnięcia	Błąd czujnika temperatury tłoczenia
3 błyśnięcia	Błąd czujnika temperatury na wylocie wymiennika j. zewn.
4 błyśnięcia	Błąd czujnika temperatury j. zewn.
5 błyśnięć	Błąd czujnika temperatury na środku wymiennika j. zewn.
6 błyśnięć	Błąd temperatury tłoczenia
7 błyśnięć	Błąd czujnika temperatury sprężarki
8 błyśnięć	Błąd czujnika temperatury radiatora (inwerter)
9 błyśnięć	Błąd presostatu (czujnika ciśnienia)
10 błyśnięć	Błąd temperatury sprężarki
11 błyśnięć	Błąd komunikacji z jednostką wewn.
12 błyśnięć	Przekroczenie dopuszczalnego prądu
13 błyśnięć	Błąd wykrycia położenia rotora sprężarki
14 błyśnięć	Błąd rozruchu sprężarki
15 błyśnięć	Błąd wentylatora jednostki zewn.
16 błyśnięć	Błąd czujnika temperatury radiatora (P.F.C)
17 błyśnięć	Błąd inwertera
18 błyśnięć	Błąd układu P.F.C.
19 błyśnięć	Błąd niskiego ciśnienia
20 błyśnięć	Błąd niskiego ciśnienia
21 błyśnięć	Błąd jednostki wewn

MODELE: AU*54LU, AR*45LU

Kod błędu	Opis błędu
00	Błąd komunikacji (jednostka wewnętrzna <> pilot)
01	Błąd komunikacji (jedn. wewnętrzna <> jedn. zewnętrzna)
02	Przerwa w pomieszczeniowym czujniku temperatury
03	Zwarcie w pomieszczeniowym czujniku temperatury
04	Przerwa w czujniku temperatury wewnętrznego wymiennika ciepła
05	Zwarcie czujnika temperatury wewnętrznego wymiennika ciepła
06	Przerwa w czujniku temperatury zewnętrznego wymiennika ciepła
08	Błąd podłączenia zasilania
09	Błąd przełącznika pływakowego (odpływu skroplin)
0A	Błąd czujnika temperatury zewnętrznej
0c	Błąd czujnika temperatury tłoczenia
11	Błędna informacja o modelu
12	Błąd wentylatora jednostki wewnętrznej
13	Błąd sygnału jednostki zewnętrznej
14	Błąd pamięci EEPROM jednostki zewnętrznej
15	Błąd czujnika temperatury sprężarki
16	Błąd przełącznika ciśnienia
17	Błąd zintegrowanego modułu zasilania (IPM)
18	Błąd przekaźnika prądowego (CT)
19	Błąd modułu filtra aktywnego
1A	Błąd wykrycia położenia rotora sprężarki
1b	Błąd wentylatora jednostki zewnętrznej

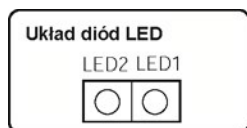

○ : 0.5 s ON/0.5 s OFF x : OFF
● : 0.1 s ON/0.1 s OFF - : niezdefiniowane

MODELE: AO*24LMAM2, AO*A18LAT3, AO*A24LAT3, AO*30LMAW4

Opis błędów	LED A	LED B	LED C	LED D
Błąd komunikacji (jednostka wew. A – jednostka zewn.)	● 1	-	-	-
Błąd komunikacji (jednostka wew. B – jednostka zewn.)	-	● 1	-	-
Błąd komunikacji (jednostka wew. C – jednostka zewn.)	-	-	● 1	-
Błąd komunikacji (jednostka wew. D – jednostka zewn.)	-	-	-	● 1
Błąd czujnika temperatury tłoczenia	● 2	-	-	-
Błąd czujnika temperatury zewnętrznego wymiennika ciepła	● 3	-	-	-
Błąd czujnika temperatury zewnętrznej	● 4	-	-	-
Błąd czujnika temperatury zewnętrznego zaworu 2-drogowego A	● 5	-	-	-
Błąd czujnika temperatury zewnętrznego zaworu 2-drogowego B	-	● 5	-	-
Błąd czujnika temperatury zewnętrznego zaworu 2-drogowego C	-	-	● 5	-
Błąd czujnika temperatury zewnętrznego zaworu 2-drogowego D	-	-	-	● 5
Błąd czujnika temperatury zewnętrznego zaworu 3-drogowego A	● 6	-	-	-
Błąd czujnika temperatury zewnętrznego zaworu 3-drogowego B	-	● 6	-	-
Błąd czujnika temperatury zewnętrznego zaworu 3-drogowego C	-	-	● 6	-
Błąd czujnika temperatury zewnętrznego zaworu 3-drogowego D	-	-	-	● 6
Błąd czujnika temperatury sprężarki	● 7	-	-	-
Błąd czujnika temperatury na radiatorze	● 8	-	-	-
Błąd presostatu ciśnienia A	● 9	-	-	-
Błąd presostatu ciśnienia B	● 10	-	-	-
Błędna łączna wydajność podłączonych jednostek wewnętrznych	● 11	-	-	-
Błąd zintegrowanego modułu zasilania	● 12	-	-	-
Błąd detekcji położenia sprężarki	● 13	-	-	-
Sprężarka nie może się uruchomić	● 14	-	-	-
Błąd silnika (górnego) wentylatora	● 15	-	-	-
Błąd silnika (dolnego) wentylatora	● 16	-	-	-
Błąd mikrokomputera	● 17	-	-	-
Błąd zaworu 4-drogowego (cewka)	● 18	-	-	-

MODELE AO*90TL

Treść błędu	LED 1	LED 2	LED 3	LED 4	LED 5	LED 6
Błąd komunikacji	-	-	x	○	x	x
Błąd jednostki wewnętrznej	-	-	x	x	○	x
Błąd temperatury tłoczenia	-	-	x	x	x	○
Błąd temperatury zewn. wymiennika ciepła	-	-	x	x	○	○
Błąd temperatury zewn.	-	-	x	○	x	○
Błąd podłączenia zasilania	-	-	○	x	x	x
Błąd EEPROM	●	●	●	●	●	●
Błąd wysokiego ciśnienia	○	-	-	-	-	-
Błąd temperatury zewn. wymiennika ciepła	-	○	-	-	-	-

MODELE: AO*36UNAXT, AO*45UMAXT, AO*54UMAYT, AO*60UMAYT

LED1	LED2	Opis błędu
błyska	błyska	Błędny model lub błąd pamięci EEPROM
1 błyśnięcie	świeci	Błąd podłączenia zasilania
2 błyśnięcia	świeci	Błąd czujnika temperatury tłoczenia
3 błyśnięcia	świeci	Błąd czujnika temperatury wymiennika ciepła
4 błyśnięcia	świeci	Błąd czujnika temperatury zewnętrznej
5 błyśnięć	świeci	Błąd komunikacji
6 błyśnięć	świeci	Błąd jednostki wewnętrznej
7 błyśnięć	świeci	Nieprawidłowa temperatura tłoczenia
8 błyśnięć	świeci	Nieprawidłowe ciśnienie tłoczenia
9 błyśnięć	świeci	Nieprawidłowa temperatura sprężarki
10 błyśnięć	świeci	Błąd czujnika temperatury sprężarki
nie świeci		Brak błędu. Poprawna praca

MODELE: AO*G36LBLA5; AO*G45LBLA6

● - ciągłe świecenie | ■ - błysnięcia | ○ - wygaszona

Treść błędu	C	D	E	F	B	A	Error	Power mode
Błąd komunikacji szeregowej (po uruchomieniu)	○	○	●	●	■ 1	■ 1	■	●
Błąd komunikacji szeregowej (w czasie pracy)	○	●	○	○	■ 1	■ 1		
Błąd komunikacji pomiędzy sterownikiem a jednostką zewnętrzną	○	●	○	○	■ 6	■ 2		
Błąd wydajności jednostek wewnętrznych	○	○	○	○	■ 2	■ 2		
Błąd jednostki wewnętrznej	○	○	○	○	■ 15	■ 5		
Błąd informacji o modelu jednostki zewnętrznej	○	○	○	○	■ 2	■ 6		
Błąd dostępu do pamięci EEPROM	○	○	●	●	■ 2			
Błąd uszkodzenia danych EEPROM	●	○	○	○	■ 2			
Błąd inwertera	○	○	○	○	■ 3			
Błąd modułu IPM	○	○	●	●	■ 5			
Błąd czujki temp. tłoczenia	○	○	○	○	■ 1	■ 7		
Błąd czujki temp. sprężarki	○	○	○	○	■ 2			
Błąd czujki temp. na środku wymiennika jednostki zewnętrznej	○	○	●	●	■ 3			
Błąd czujki temp. zewnętrznej	○	○	○	○	■ 4			
Błąd czujki temp. zaworu 2-drogowego	○	○	○	○	■ 6			
Błąd czujki temp. zaworu 3-drogowego	○	○	●	●	■ 6			
Błąd czujnika prądowego 1	○	○	○	○	■ 4	■ 8		
Błąd czujnika wysokiego ciśnienia	○	○	○	○	■ 6			
Przekroczenie dopuszczalnego prądu	○	○	○	○	■ 4	■ 9		
Błąd sterowania silnikiem sprężarki	○	○	○	○	■ 5			
Błąd silnika wentylatora 1	○	○	●	●	■ 7			
Błąd zaworu 4-drogowego	○	○	○	○	■ 9			
Błąd zaworu rozprężnego	○	○	○	○	■ 10			
Błąd temp. tłoczenia	○	○	○	○	■ 1	■ 10		
Błąd temp. sprężarki	○	○	○	○	■ 3			

MODELE: AO*G36-54LA; AO*G36-54LB

Treść błędu	LOW NOISE		PEAK CUT			PUMP DOWN	TEST RUN	Error	Power mode
	(L3)	(L4)	(L5)	(L6)	(L7)	(L2)	(L1)		
Błąd komunikacji szeregowej (po uruchomieniu)	○	○	○	●	●	■ 1	■ 1	●	■ 2
Błąd komunikacji szeregowej (w czasie pracy)	○	○	●	○	○	■ 2	■ 2		
Błąd wydajności jednostki wewnętrznej	○	○	○	○	●	■ 2	■ 2		
Błąd jednostki wewnętrznej	○	○	○	○	●	■ 15	■ 5		
Nieprawidłowa wartość napięcia	○	○	○	○	●	■ 1	■ 6		
Nieprawidłowa częstotliwość zasilania	○	○	○	●	●	■ 1			
Błąd informacji o modelu jednostki zewnętrznej	○	○	○	○	●	■ 2			
Błąd komunikacji z płytką PFC	○	○	●	●	●	■ 3			
Błąd inwertera	○	○	○	○	●	■ 3			
Błąd detekcji płytki PFC	○	○	●	●	●	■ 4	■ 4		
Błąd oprogramowania PFC	○	●	○	○	○	■ 4			
Błąd modułu IPM	○	○	○	●	●	■ 5	■ 8		
Zabezpieczenie przed wzrostem temperatury pracy rezystora rozruchowego	○	○	○	●	○	■ 8			
Błąd czujki temp. tłoczenia	○	○	○	○	●	■ 1			
Błąd czujki temp. sprężarki	○	○	○	○	●	■ 2			
Błąd czujki temp. na środku wymiennika jednostki zewnętrznej	○	○	○	●	○	■ 3			
Błąd czujki temp. na wylocie wymiennika jednostki zewnętrznej	○	○	○	●	○				
Błąd czujki temp. zewnętrznej	○	○	○	○	●	■ 4	■ 7		
Błąd czujki temp. radiatora	○	○	○	○	●	■ 7			
Błąd czujki temp. radiatora (PFC)	○	○	○	●	○	■ 7			
Błąd czujnika prądowego 1	○	○	○	○	●	■ 4	■ 8		
Błąd presostatu wysokiego ciśnienia	○	○	●	○	○	■ 6			
Błąd czujnika ciśnienia	○	○	●	●	○	■ 6	■ 9		
Przekroczenie dopuszczalnego prądu	○	○	○	○	●	■ 4			
Błąd sterowania silnikiem sprężarki	○	○	○	○	●	■ 5			
Utrata synchronizacji silnika sprężarki	○	○	●	●	●	■ 5			
Błąd silnika wentylatora 1	○	○	○	○	●	■ 7			
Błąd silnika wentylatora 2	○	○	○	○	●	■ 8	■ 9		
Błąd zaworu 4-drogowego	○	○	○	○	●	■ 9			
Błąd temp. tłoczenia	○	○	○	○	●	■ 1	■ 10		
Błąd temp. sprężarki	○	○	○	○	●	■ 3			
Błąd niskiego ciśnienia	○	○	○	○	●	■ 5			

 ● - ciągłe świecenie
 ■ - błysnięcia
 ○ - wygaszona

MODELE: AO*G72-90LR

Treść błędu	Power mode	Error	TEST RUN	PUMP DOWN	LOW NOISE		PEAK CUT				
			(L1)	(L2)	(L3)	(L4)	(L5)	(L6)			
Błąd komunikacji szeregowej (po uruchomieniu)	■ 2	●	■ 1	■ 1	○	○	●	●			
Błąd komunikacji szeregowej (w czasie pracy)					○	●	○	○			
Błąd podłączenia jednostki wewnętrznej			■ 2	■ 3	○	○	○	●			
Błąd jednostki wewnętrznej			■ 5	■ 15	○	○	○	●			
Błąd informacji o modelu jednostki zewnętrznej			■ 6	■ 2	○	○	○	●			
Błąd inwertera				■ 3	○	○	○	●			
Błąd modułu IPM				■ 5	○	○	●	●			
Błąd czujki temp. tłoczenia			■ 7	■ 3	■ 1	○	○	○	●		
Błąd czujki temp. sprężarki					■ 2	○	○	○	●		
Błąd czujki temp. na środku wymiennika jednostki zewnętrznej					○	○	●	○			
Błąd czujki temp. na wylocie wymiennika jednostki zewnętrznej									○	○	●
Błąd czujki temp. zewnętrznej					■ 4	○	○	○			
Błąd czujki temp. radiatora					■ 7	○	○	○	●		
Błąd czujnika prądowego 1					■ 8	■ 6	■ 4	○	○	○	●
Błąd presostatu wysokiego ciśnienia							○	●	○	○	
Błąd czujnika ciśnienia tłoczenia							○	○	○	●	
Błąd czujnika ciśnienia ssania					○	○	●	●			
Przekroczenie dopuszczalnego prądu			■ 9	■ 4	■ 5	○	○	○	●		
Błąd sterowania silnikiem sprężarki					■ 7	○	○	●	●		
Błąd silnika wentylatora 1					■ 8	○	○	●	●		
Błąd silnika wentylatora 2					■ 9	○	○	○	●		
Błąd zaworu 4-drogowego			■ 10	■ 1	■ 3	○	○	○	●		
Błąd temp. tłoczenia					■ 5	○	○	○	●		
Błąd temp. sprężarki					■ 3	○	○	○	●		
Błąd niskiego ciśnienia			■ 5	○	○	○	●				

- - ciągłe świecenie
- - błysnięcia
- - wygaszona

MODELE: AO*30UNBWL

Sygnalizacja błędu		Opis błędu
LED1	LED2	
		Błędny model lub błąd pamięci EEPROM
		Błąd podłączenia zasilania
		Błąd temperatury tłoczenia
		Błąd czujnika temperatury wymiennika ciepła
		Błąd czujnika temperatury zewnętrznej
		Błąd komunikacji
		Błąd jednostki wewnętrznej
		Nieprawidłowa temperatura tłoczenia
		Błąd wysokiego ciśnienia
		Nieprawidłowa temperatura tłoczenia (24 godz.)
		Nieprawidłowe ciśnienie (24 godz.)

MODELE: AO*G18LAT3; AO*G24LAT3; AO*G30LAT4

Treść błędu	LED 1	LED 2	LED 3	LED 4
Błąd komunikacji (jednostka wew. A – jednostka zewn.)	● 1			
Błąd komunikacji (jednostka wew. B – jednostka zewn.)		● 1		
Błąd komunikacji (jednostka wew. C – jednostka zewn.)			● 1	
Błąd komunikacji (jednostka wew. D – jednostka zewn.)				● 1
Błąd czujnika temperatury tłoczenia	● 2			
Błąd czujnika temperatury zewnętrznego wymiennika ciepła	● 3			
Błąd czujnika temperatury zewnętrznej	● 4			
Błąd czujnika temperatury zewnętrznego zaworu 2-drogowego A	● 5			
Błąd czujnika temperatury zewnętrznego zaworu 2-drogowego B		● 5		
Błąd czujnika temperatury zewnętrznego zaworu 2-drogowego C			● 5	
Błąd czujnika temperatury zewnętrznego zaworu 2-drogowego D				● 5
Błąd czujnika temperatury zewnętrznego zaworu 3-drogowego A	● 6			
Błąd czujnika temperatury zewnętrznego zaworu 3-drogowego B		● 6		
Błąd czujnika temperatury zewnętrznego zaworu 3-drogowego C			● 6	
Błąd czujnika temperatury zewnętrznego zaworu 3-drogowego D				● 6
Błąd czujnika temperatury sprężarki	● 7			
Błąd czujnika temperatury na radiatorze	● 8			
Błąd presostatu ciśnienia A	● 9			
Błąd presostatu ciśnienia B	● 10			
Błędna łączna wydajność podłączonych jednostek wewnętrznych	● 11			
Wykrycie zadziałania zabezpieczenia	● 12			
Błąd detekcji położenia rotora sprężarki	● 13			
Wykrycie zadziałania zabezpieczenia na terminalu L	● 14			
Błąd silnika wentylatora	● 15			
Błąd mikrokomputera	● 17			
Nieprawidłowa temperatura tłoczenia	● 18			
Nieprawidłowa temperatura sprężarki	● 19			
Błąd zaworu 4-drogowego	● 20			
Błędna informacja o modelu jednostki zewnętrznej	● 21			
Błąd modułu filtra aktywnego	● 22			

MODELE: AO*A72 - 90LA

Sposób odczytania błędów: Jeżeli wystąpił błąd, ERROR LED (LED102) zacznie szybko migać, jak pokazano na rysunku poniżej, Na wyświetlaczu (LED104, LED105) będą wyświetlane naprzemiennie „Err”, a liczba błędów.

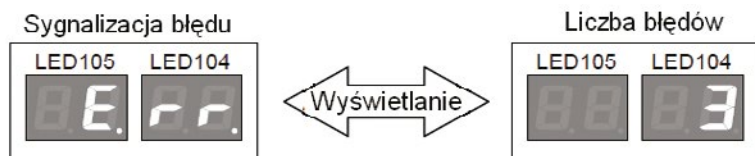

Treść błędu wyświetli się po naciśnięciu Enter (SW109). Lista kodów błędów przedstawiona jest poniżej. Po naciśnięciu przycisku SELECT (SW108) wyświetlane będą wartości wszystkich błędów.

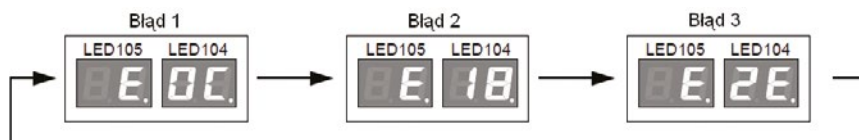

Kod błędu Treść błędu

E.06	Błąd czujki temperatury wymiennika jedn. zewn.
E.0A	Błąd czujki temperatury zewnętrznej
E.0C	Błąd czujki temperatury tłoczenia
E.0E	Błąd czujki temperatury radiatora
E.0F	Nieprawidłowa temperatura tłoczenia
E.13	Błąd komunikacji z jedn. wew.
E.15	Błąd czujki temperatury sprężarki
E.16	Błąd czujki ciśnienia, presostatu
E.17	Błąd modułu IPM
E.1A	Błąd położenia rotora sprężarki

Kod błędu Treść błędu

E.1b	Błąd wentylatora jednostki zewnętrznej
E.24	Zabezpieczenie przed nadmiernym ciśnieniem tłoczenia
E.2b	Nieprawidłowa temperatura sprężarki
E.2E	Błąd inwertera
E.2F	Nieprawidłowe niskie ciśnienie
E.98	Błąd odzysku czynnika do agregatu
E.99	Błąd wydajności jedn. wew.

MULTI 8

SYGNALIZACJA LED

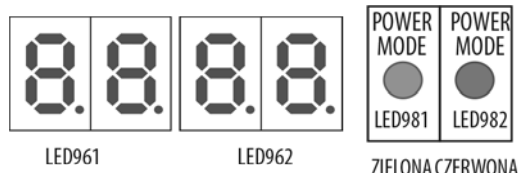

POWER MODE : świeci
ERROR: pulsuje

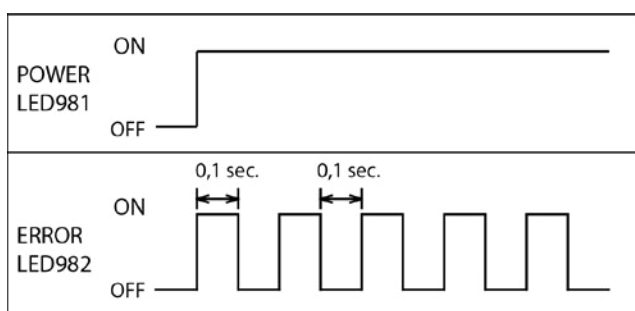

Wyświetlanie szczegółów błędów

Jeżeli podczas wyświetlania szczegółów błędów, wystąpi nowy błąd lub zostanie naprawiony jeden z dotychczasowych, zostanie to uwzględnione po powrocie do stanu wyświetlania komunikatu.

Przełączniki przyciskowe

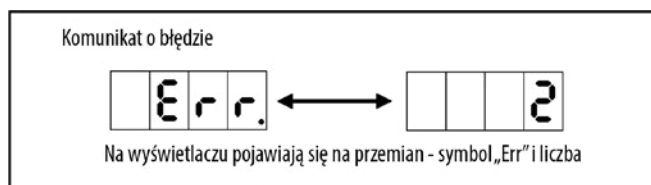

Krótkie wciśnięcie przycisku „ENTER”

Krótkie wciśnięcie przycisku „ENTER”

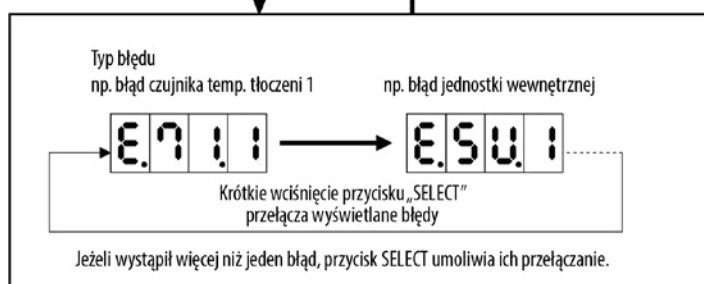

LISTA BŁĘDÓW

Kod błędu	Treść błędu	Kod błędu	Treść błędu
E. 1.1.3	Błąd komunikacji szeregowej	E. 7.7.1	Błąd czujki temperatury radiatora
E. 1.1.4	Błąd komunikacji szeregowej	E. 8.2.1	Błąd czujki temperatury dochładzacza - wejście
E. 1.5.6	Nieukończony sprawdzanie systemu	E. 8.2.2	Błąd czujki temperatury dochładzacza - wyjście
E. 2.1.2	Błąd ustawień początkowych	E. 8.3.1	Błąd czujki temperatury rurki ciecowej
E. 2.2.1	Błąd wydajności jednostek wewnętrznych	E. 8.4.1	Błąd przetwornika prądowego
E. 2.4.2	Nieprawidłowa ilość jednostek wewnętrznych	E. 8.6.1	Błąd czujki wysokiego ciśnienia - tłoczenie
E. 2.4.3	Nieprawidłowa ilość rozdzielaczy (Multi 8)	E. 8.6.3	Błąd czujki niskiego ciśnienia - ssanie
E. 5.U.1	Błąd jednostki wewnętrznej	E. 8.6.4	Błąd przetwornika wysokiego ciśnienia
E. 6.2.1	Błąd informacji o modelu jednostki zewnętrznej	E. 9.4.1	Przekroczona dopuszczalna wartość prądu
E. 6.3.1	Błąd modułu inwertera	E. 9.5.1	Błąd silnika sprężarki
E. 6.4.1	Błąd modułu filtra aktywnego	E. 8.7.1	Błąd silnika wentylatora jednostki zewnętrznej
E. 7.1.1	Błąd czujki temperatury tłoczenia	E. 9.9.1	Błąd zaworu 4-drogowego
E. 7.2.1	Błąd czujki temperatury sprężarki	E. A.1.1	Nieprawidłowa temperatura tłoczenia
E. 7.3.3	Błąd czujki temperatury wymiennika jednostki zewnętrznej	E. A.3.1	Nieprawidłowa temperatura sprężarki
E. 7.4.1	Błąd czujki temperatury zewnętrznej	E. A.5.1	Błąd niskiego ciśnienia
E. 7.5.1	Błąd czujki temperatury na przewodzie ssącym	E. J.2.U	Błąd rozdzielacza (Multi 8)

ROZDZIELACZE

ZIELONA	CZERWONA				Treść Błędu	
	LED401	LED402	LED403	LED404		LED405
●	●	●	●	●	Błędna kombinacja podłączenia	
●	●	●	●	○	Błąd częstotliwości zasilania	
●	●	●	○	●		
Wyświetlacz Rozdzielacz Rozdzielacz 1 ◇ (1) Rozdzielacz 2 ◇ (2) Rozdzielacz 3 ◇ (3)	◇ (1)	○	○	○	Błąd dostępu do pamięci EEPROM	
	◇ (2)	○	○	○	Błąd informacji o modelu	
	◇ (3)	○	○	○	Błąd komunikacji pomiędzy jednostką zewnętrzną a rozdzielaczem	
					Błąd komunikacji pomiędzy rozdzielaczami	
	◇ (5)	○	●	○	○	Błąd komunikacji pomiędzy jednostką wewnętrzną A a rozdzielaczem
			○	●	○	Błąd komunikacji pomiędzy jednostką wewnętrzną B a rozdzielaczem
			○	○	●	Błąd komunikacji pomiędzy jednostką wewnętrzną C a rozdzielaczem
	◇ (6)	○	●	○	○	Błąd czujki temperatury rurki ciecowej jednostki wewnętrznej A (CN309)
			○	●	○	Błąd czujki temperatury rurki ciecowej jednostki wewnętrznej B (CN309)
			○	○	●	Błąd czujki temperatury rurki ciecowej jednostki wewnętrznej C (CN310)
	◇ (7)	○	●	○	○	Błąd czujki temperatury rurki gazowej jednostki wewnętrznej A (CN309)
			○	●	○	Błąd czujki temperatury rurki gazowej jednostki wewnętrznej B (CN309)
			○	○	●	Błąd czujki temperatury rurki gazowej jednostki wewnętrznej C (CN310)
◇ (8)	○	●	○	○	Jednostka wewnętrzna A. Błąd zaworu EEV	
		○	□	○	Jednostka wewnętrzna B. Błąd zaworu EEV	
		○	○	●	Jednostka wewnętrzna C. Błąd zaworu EEV	
◇ (9)	●	●	●	Błąd komunikacji ze sterownikiem przewodowym		

7. Funkcje i uruchomienie układów MULTI

Lista funkcji dostępnych z poziomu agregatu MULTI 8 (AOYG45LBT8)

Sposób konfiguracji

Użyj przycisków MODE/EXIT, SELECT oraz ENTER aby zmienić ustawienia zgodnie z poniższą procedurą.

1. Konfiguracja funkcji
2. Ustawienie dwóch pierwszych cyfr
3. Ustawienie dwóch ostatnich cyfr

Jeżeli ustawienia nie zostaną zmienione, wyświetlane będą ustawienia fabryczne.

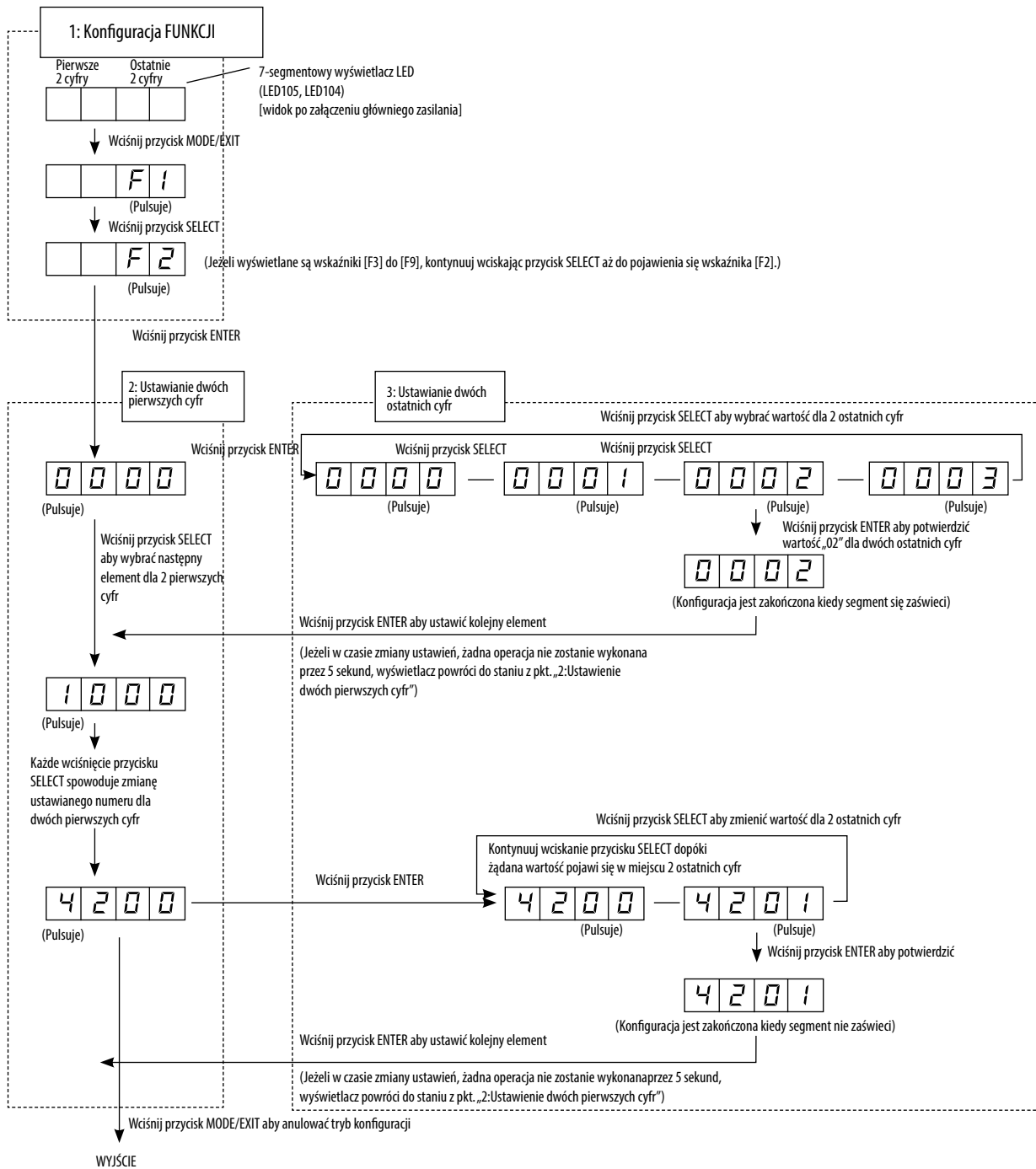

Lista funkcji

F2 FUNKCJE NASTAW			
NR. FUNKCJI	NAZWA	NASTAWA	OPIS
11	Współczynnik korekcyjny wydajności chłodzenia	0	NORMAL
		1	WYSOKA MOC 1
		2	WYSOKA MOC 2
20	Wyłączanie systemu / Zatrzymanie awaryjne	0	Wyłączanie układu
		1	Zatrzymanie awaryjne
21	Priorytet pracy	0	Załączona jednostka wewnętrzna
		1	Jednostka zewnętrzna (wejście sterujące)
28	Wybór jednostek temperatury	0	°C
		1	°F
29	Wybór jednostek ciśnienia	0	MPa
		1	Psi
30	Poziom trybu oszczędności energii	0	STOP
		1	50%
		2	75%
		3	100%
41	Tryb ograniczenia głośności	0	wyłączony
		1	załączony
42	Wartość ograniczenia głośności	0	Poziom1(-3dB)
		1	Poziom2(-6dB)
		2	Poziom3(-9dB)

Lista dodatkowych funkcji F3

PAMIĘTAJ! Przy zatwierdzaniu dodatkowych funkcji w grupie F3 należy przytrzymać przycisk ENTER przez 3 sekundy aby zatwierdzić tę funkcję

F3 FUNKCJE SPECJALNE TRYBY PRACY	
NR. FUNKCJI	NAZWA
0	Test chłodzenie
1	Test grzanie
2	Zatrzymanie testu
21	Próznowanie instalacji
30	Kasowanie historii błędów
33	Kasowanie pamięci czasów pracy
35	Powrót do ustawień fabrycznych
36	Kasowanie pamięci trybu CHECK RUN
F9 FUNKCJE PAMIĘĆ BŁĘDÓW	

NR. FUNKCJI	F1 MONITOROWANA WIELKOŚĆ	Jednostka
10	Obroty wentylatora jednostki zewnętrznej	Obr/min
11	Obroty sprężarki	Obr/s
12	Pobór prądu sprężarki	A
14	Stopień otwarcia zaworu EEV1	pls
15	Stopień otwarcia zaworu EEV2	pls
21	Czas pracy sprężarki w trybie chłodzenia	Wyświetlana wartość ×10 hrs
22	Czas pracy sprężarki w trybie grzania	Wyświetlana wartość ×10 hrs
30	Temperatura tłoczenia TH1	°C/°F
31	Temperatura ssania TH2	°C/°F
32	Temperatura zewnętrzna TH3	°C/°F
33	Temperatura wymiennika TH4	°C/°F
34	Temperatura wlotu gazu na dochładzacz TH5	°C/°F
35	Temperatura wylotu gazu z dochładzacza TH6	°C/°F
36	Temperatura wlotu cieczy na dochładzacz TH7	°C/°F
37	Temperatura radiatora TH8	°C/°F
38	Temperatura sprężarki TH9	°C/°F
50	Wartość wysokiego ciśnienia HPS	[MPa] : 0.00~9.99
		[psi] : 0.0~999.9
51	Wartość niskiego ciśnienia LPS	[MPa] : 0.00~9.99
		[psi] : 0.0~999.9

Uruchomienie układu MULTI 8

CZYNNOŚCI PRZED URUCHOMIENIEM

1. Sprawdź połączenia chłodnicze pomiędzy jednostką zewnętrzną, jednostkami wewnętrznymi a rozdzielaczami.
2. Sprawdź połączenia elektryczne pomiędzy jednostką zewnętrzną, jednostkami wewnętrznymi a rozdzielaczami.
3. Sprawdź czy nie ma wycieku czynnika.
4. Czy układ został doładowany odpowiednią ilością czynnika
5. Czy zamontowano wyłącznik nadprądowy do jednostki zewnętrznej i do rozdzielaczy.
6. Czy przewody podłączone są do zacisków bez luzów i zgodnie ze specyfikacją.
7. Czy zawory 3-drogowe na jednostce zewnętrznej są otwarte
8. Czy napięcie na grzałkę karteru sprężarki jest podane minimum 12 h

OGRANICZENIA PODCZAS TRYBU URUCHOMIENIA



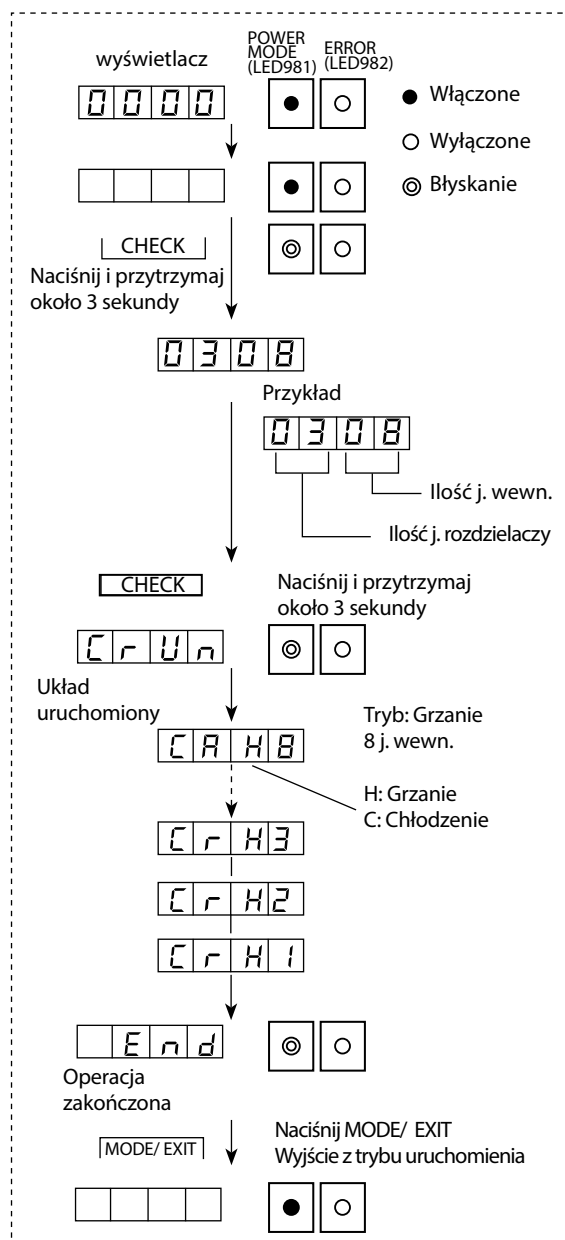





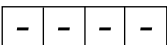

1. W czasie trwania trybu URUCHOMIENIA sprawdź czy wszystkie jednostki wewnętrzne zostały uruchomione. Po zakończeniu trybu URUCHOMIENIA sprawdź pracę jednostek wewnętrznych oddzielnie.
2. Obsługiwane zakresy temperatur dla trybu URUCHOMIENIA to: temp. zewn. -15-37°C; temp. wewn. 18-46°C(chłodzenie) -15-37°C(grzanie). Urządzenie przełączy się automatycznie w tryb chłodzenia lub grzania w zależności od temp. zewn. i wewn. . Poza zakresem temperatur dla trybu URUCHOMIENIA urządzenie nie przeprowadzi zadanej operacji.
3. Zakończenie trybu URUCHOMIENIA może trwać od kilkunastu minut do kilku godzin w zależności od temp. zewn. i wewn.

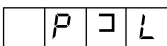

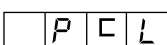
URUCHOMIENIE

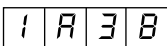
1. Uruchomienie odbywa się z poziomu jednostki zewnętrznej.
2. Podłącz zasilanie do jednostki zewnętrznej, jednostek wewnętrznych oraz do rozdzielaczy. Po zakończeniu wyświetlania się na wyświetlaczu cyfr „8888” naciśnij przycisk CHECK (po około 2 minutach).
3. Naciśnij i przytrzymaj przez około 3 sekundy przycisk CHECK.
4. Liczba podłączonych rozdzielaczy i jednostek wewnętrznych wyświetli się Automatycznie na wyświetlaczu. Sprawdź czy wyświetlana liczba zgadza się z rzeczywistością podłączonymi jednostkami. Nie wykonuj dalszych czynności jeżeli liczba wyświetlanych jednostek nie zgadza się z rzeczywistością. Jeżeli liczba jednostek nie zgadza się sprawdź połączenia i ponownie wykonaj procedurę sprawdzania. (patrz punkt 1)
5. Naciśnij i przytrzymaj przycisk CHECK przez około 3 sekundy aż na wyświetlaczu pojawi się symbol „Crun”
 - a. Tryb URUCHOMIENIA zostanie włączony
W trybie URUCHOMIENIA następujące elementy zostaną sprawdzone:
 - o Połączenia elektryczne i chłodnicze pomiędzy jednostkami Wewnętrznymi a rozdzielaczami
 - o Otwarcie zaworów
 - b. Tryb URUCHOMIENIA zostanie zakończony automatycznie.
W przypadku wystąpienia błędów sprawdź je (patrz Lista Błędów odczytywana z jednostki zewnętrznej) a następnie wyeliminuj je i przeprowadź tryb URUCHOMIENIA ponownie.
6. Po zakończeniu trybu URUCHOMIENIA na wyświetlaczu pojawi się napis „End”. Aby wyjść z trybu URUCHOMIENIA naciśnij przycisk MODE/EXIT oraz wyłącz zasilanie na około 10 minut. Po ponownym załączeniu zasilania urządzenie jest gotowe do pracy.

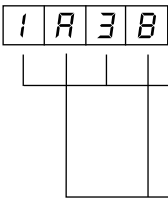
BŁĘDY WYSTĘPUJĄCE PODCZAS TRYBU URUCHOMIENIA

Wyświetlany błąd		Treść	Opis
Wyświetlacz	Diody LED		
 błyśkanie		Nieokreślony	Temperatura zewn. lub wewn. jest poza zakresem dla trybu URUCHOMIENIA. Tryb URUCHOMIENIA powinien być przeprowadzony gdy temperatury znajdują się w obsługiwanym zakresie
		Błędna liczba podpięć elektrycznych	Liczba podpięć między jednostkami wewnętrznymi a rozdzielaczami nie jest prawidłowa. Wyłącz urządzenia z pod napięcia i sprawdź liczbę podpięć. Po wyeliminowaniu błędu przeprowadź tryb URUCHOMIENIA ponownie.
		Błędna liczba podpięć chłodniczych	Liczba podpięć między jednostkami wewnętrznymi a rozdzielaczami nie jest prawidłowa. Wyłącz urządzenia z pod napięcia i sprawdź liczbę podpięć. Po wyeliminowaniu błędu przeprowadź tryb URUCHOMIENIA ponownie.
przykład 		Błąd okablowania	<p>Wystąpił błąd okablowania. Miejsce w którym wystąpił błąd zostanie pokazane na wyświetlaczu. Jeżeli istnieje więcej błędnych podłączeń to pokazywać się one będą na wyświetlaczu w cyklach 2 sekundowych. Po wykonaniu poniższych czynności wyłącz urządzenie z pod zasilania i popraw połączenia. Zanotuj treść błędu okablowania. Zanotuj liczbę mrugnięć zielonej diody LED na rozdzielaczu (liczba mrugnięć na wyświetlaczu jedn. zewn. wskazuje na numer rozdzielacza). Po usunięciu błędu okablowania załącz zasilanie i przeprowadź tryb URUCHOMIENIA ponownie. PRZYKŁAD (poniżej): Podłącz kabel, który jest podłączony do terminalu A w pierwszym rozdzielaczu do terminalu B w trzecim rozdzielaczu.</p>  <p>1: Rozdzielacz nr 1 2: Rozdzielacz nr 2 3: Rozdzielacz nr 3</p> <p>a: Rozdzielacz - terminal A b: Rozdzielacz - terminal B c: Rozdzielacz - terminal C</p>
		Błąd jednostki	Aby odczytać błąd jednostki patrz: Kody błędów oraz sposób ich odczytywania dla układów MULTI 8

Uruchomienie układu MULTI 5 i 6

CZYNNOŚCI PRZED URUCHOMIENIEM

1. Sprawdź czy ukończono wszystkie prace związane z instalacją chłodniczą jednostki zewnętrznej i jednostek wewnętrznych.
2. Sprawdź czy ukończono wszystkie prace związane z instalacją elektryczną jednostki zewnętrznej i jednostek wewnętrznych.
3. Sprawdź czy nie ma wycieku czynnika.
4. Czy układ został doładowany odpowiednią ilością czynnika?
5. Czy instalacja zasilania jednostki zewnętrznej została wyposażona w zabezpieczenie elektryczne?
6. Czy przewody podłączone są do zacisków bez luzów i zgodnie ze specyfikacją?
7. Czy zawory 3-drogowe na jednostce zewnętrznej są otwarte?
8. Czy zasilanie załączono z co najmniej 12 godz. wyprzedzeniem?

OGRANICZENIA PODCZAS TRYBU URUCHOMIENIA

- Wraz z aktywowaniem kontrolnego uruchomienia, wszystkie jednostki wewnętrzne podłączone do jednostki zewnętrznej uruchomią się automatycznie. Podczas kontrolnego uruchomienia, nie ma możliwości sprawdzenia stanu pracy indywidualnych jednostek wewnętrznych. Po zakończeniu kontrolnego uruchomienia, sprawdź działanie poszczególnych jednostek wewnętrznych w trybie normalnej pracy.
- Urządzenie można kontrolnie uruchomić jeżeli temperatura mieści się w dopuszczalnym zakresie pracy klimatyzatora.
- Podczas kontrolnego uruchomienia, klimatyzator będzie automatycznie przełączać tryby pracy między chłodzeniem i grzaniem, w zależności od temperatury zewnętrznej i wewnętrznej.
- Kontrolne uruchomienie można zakończyć w ciągu około 30 minut (chłodzenie) lub 1 godziny (grzanie), ale może ono również trwać dłużej, w zależności od warunków temperatury wewnętrznej i zewnętrznej itp.
- Kontrolne uruchomienie jest specjalnym trybem pracy, dlatego dźwięk przepływającego czynnika może być wyższy lub mogą dobiegać odgłosy trzeszczenia.

URUCHOMIENIE

UWAGA:

Przed kontrolnym uruchomieniem urządzenia należy upewnić się, że jednostka zewnętrzna i jednostki wewnętrzne nie pracują.

1. Wciśnij i przytrzymaj przycisk „CHECK” przez co najmniej 3 sekundy.



2. Wyświetlona zostanie ilość jednostek wewnętrznych podłączonych do linii transmisji.
 - Jeżeli ilość wyświetlanych urządzeń (lokalizacji) oraz ilość rzeczywiście zainstalowanych urządzeń (lokalizacji) jest taka sama, przejdź do punktu (3).
 - Jeżeli ilość wyświetlanych urządzeń (lokalizacji) oraz ilość rzeczywiście zainstalowanych urządzeń (lokalizacji) różni się, wyłącz zasilanie i sprawdź czy przewody sterujące jednostek wewnętrznych i jednostki zewnętrznej są poprawnie podłączone.
 - Jeżeli przez 1 minutę nie zostanie wykonana żadna operacja, diody LED przywrócą oryginalną sygnalizację (diody POWER/MODE: świeci).

Przykład! Jeżeli podłączone są 4 jednostki wewnętrzne (A do D)

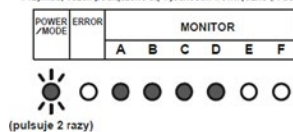

3. Ponownie naciśnij przycisk „CHECK” na co najmniej 3 sekundy. Kontrolne uruchomienie zostanie zainicjowane.
 - Po zainicjowaniu kontrolnego uruchomienia, wszystkie diody LED od A do F zaczną pulsować (praca wstępna).
 - Diody LED poszczególnych jednostek wewnętrznych będą kolejną wygasać po zakończonej kontroli każdej z nich.

- Po zakończeniu kontrolnego uruchomienia wyświetlone zostaną wyniki.

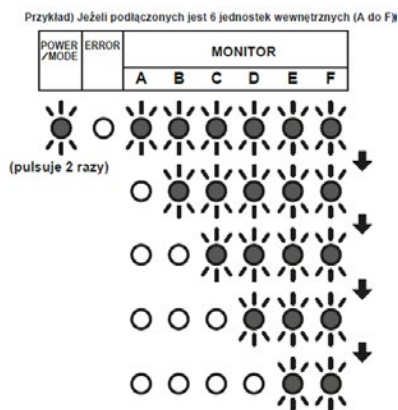

Jeżeli połączenia są poprawne [(Przykład) Jeżeli podłączone są 4 jednostki wewnętrzne]

- Po wyświetleniu ilości podłączonych jednostek wewnętrznych, kontrolka LED każdej z nich zaświeci się w kolejności od A do D.

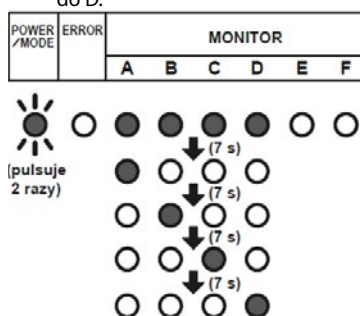

W przypadku błędnego połączenia [(Przykład) Odwrotne połączenie B i C 4 jednostek wewnętrznych]

- Po wyświetleniu ilości podłączonych jednostek wewnętrznych, kontrolki B i C będą zapalać się na zmianę.

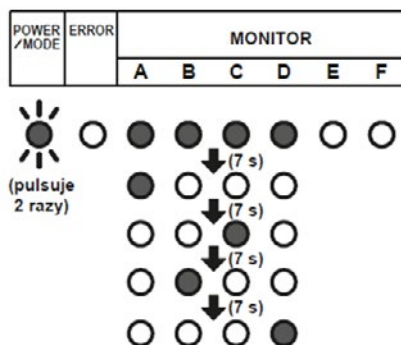

- Podczas wyświetlania wyników, naciśnij przycisk „CHECK” na co najmniej 3 sekundy.
 - Po zaświeceniu się kolejno diod od A do F, wszystkie diody zaświecą się jednocześnie aby zakomunikować zakończenie funkcji automatycznej korekty okablowania.
- Odłącz zasilanie lub rozłącz zabezpieczenie elektryczne i odczekaj 10 minut, następnie ponownie załącz zasilanie i zrealizuj próbne uruchomienie.

8. FUNKCJE

Przełączniki pilota UTY-RNRY; UTY-RLRY

- Ustawienie sterowania dwoma pilotami

Przed przystąpieniem do użytkowania pilota należy zawsze Ustawić przełącznik DIP na „ON”. Bez tego ustawienia, po Ponownym załączeniu głównego zasilania, dane skonfigurowane w menu zostaną skasowane i praca nie będzie przebiegać prawidłowo.

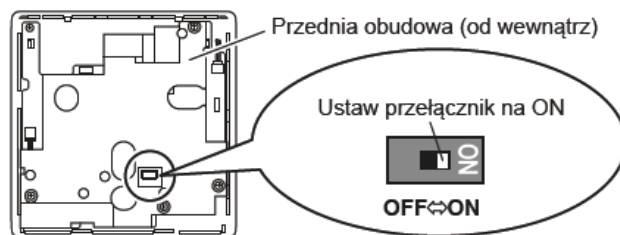

- Ustawienie jednostki wewnętrznej

Ustaw przełącznik DIP (SW1) na płytce sterującej jednostki wewnętrznej na „2 wire”

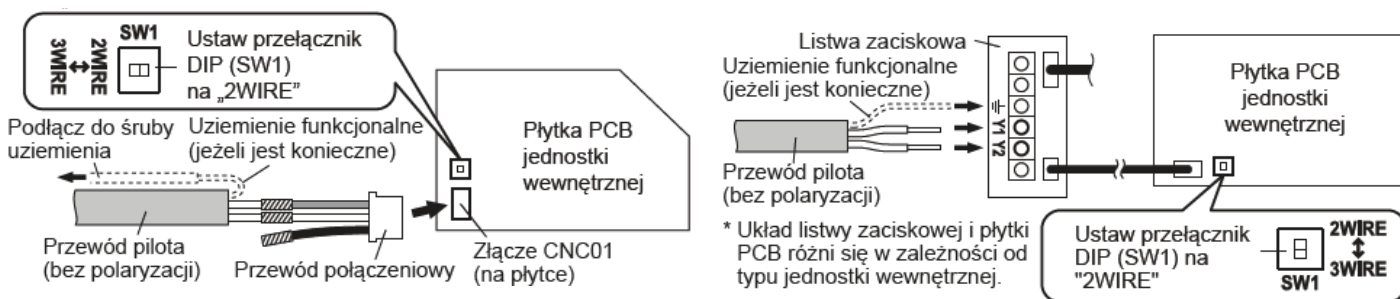

Przełączniki pilota UTB-*UD, UTY-RNNYM

Pilot przewodowy UTB-*UD		
DIP SW1	1	Ustawienie sterowania dwoma pilotami
	2	Ustawienia informacji o stanie filtrów
	3	Nie zmieniać (ustawienia fabryczne)
	4	Nie zmieniać (ustawienia fabryczne)
	5	Nie zmieniać (ustawienia fabryczne)
	6	Ustawienie pamięci rezerwowej

- Ustawienie sterowania dwoma pilotami
Ustaw przełączniki pilotów zgodnie z poniższą tabelą:
(♦ - Ustawienia fabryczne)

	Ilość pilotów	Pilot nadrzędny MASTER		Pilot podrzędny SLAVE	
		SW nr 1	SW nr 2	SW nr 1	SW nr 2
♦	1 (standard)	OFF	OFF	-	-
	2 (dwa)	OFF	OFF	OFF	ON

- Ustawienie pamięci rezerwowej
Przełączenie przełącznika w pozycję ON umożliwia zastosowanie baterii dla podtrzymania pamięci. Jeśli nie użyto baterii, to w przypadku zaniku zasilania wszystkie dane zapisane w pamięci zostaną utracone.
(♦ - Ustawienia fabryczne)

	DIP SW nr 6	Pamięć rezerwowa
♦	OFF	Wyłączona
	ON	Załączona

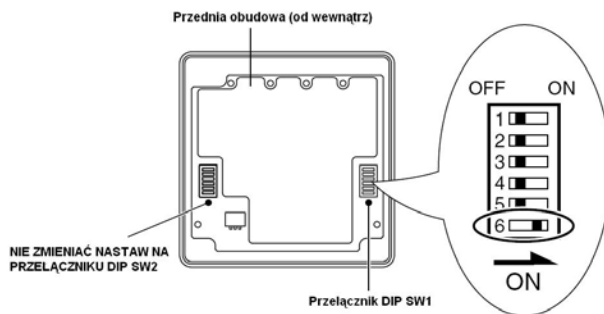

Sposób wyboru czujnika pomieszczeniowego

• jedn. wewn. $\triangleleft \triangleright$ pilot przewodowy UTY-RNNYM

Temperatura w pomieszczeniu jest odczytywana z czujnika pomieszczeniowego jednostki wewnętrznej.

- (1) Gdy przyciśniemy przycisk THERMO SENSOR na pilocie przewodowym, zostaje wyświetlony symbol blokady wyboru czujnika temperatury – ta funkcja jest fabrycznie zablokowana.



- (2) Aby dokonać wyboru czujnika pomieszczeniowego należy:

- Nacisnąć i przytrzymać przez co najmniej 5 sekund przycisk THERMO SENSOR na pilocie przewodowym. Symbol pilota przewodowego z czujką zacznie migać po czym zniknie jeśli funkcja jest odblokowana.



- Każdorazowe naciśnięcie przycisku THERMO SENSOR na pilocie przewodowym zmienia cyklicznie wybór czujnika. Aby uaktywnić czujkę w pilocie należy naciskać przycisk do pojawienia się symbolu pilota.



- Przyciśnij ponownie przycisk THERMO SENSOR na pilocie przewodowym na 5 sekund lub dłużej aby zablokować możliwość wyboru czujnika.

• jedn. wewn. $\triangleleft \triangleright$ pilot przewodowy UTY-RNRY

Naciśnij przycisk [Ust. czujnika pilota na ekranie „Początkowe ustawienia”.

Zostanie wyświetlony ekran „Ust. czujnika pilota”.

Jeżeli czujnik pilota ma być używany, naciśnij przycisk [Używane].

Naciśnij przycisk [OK] aby powrócić do ekranu „Początkowe ustawienia”.



• jedn. wewn. pilot przewodowy UTY-RLRY

Podczas wyświetlania „ekranu trybu monitorowania”, naciśnij jednocześnie przyciski [MENU], [OK] i [ENTER] i przytrzymaj je wciśnięte przez co najmniej 2 sekundy. Wyświetlony zostanie ekran wyboru elementów konfiguracji.

W Menu ustawień 2 wybierz „07”. Następnie naciśnij przycisk [ENTER].

Za pomocą przycisków [+] lub [-] wybierz „0: nieaktywny (nieużywany)” lub „1: aktywny (używany)”

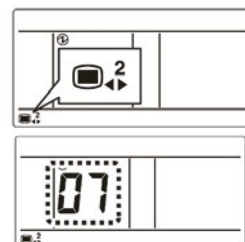

Naciśnij przycisk [ENTER] aby powrócić do ekranu wyboru ustawień menu 2.

UWAGA!

Uaktywnij możliwość wybierania czujnika mierzącego wartość temperatury w pomieszczeniu poprzez odpowiednie nastawienie funkcji. Czynność tę opisano w dalszej części instrukcji.

Patrz USTAWIENIA FUNKCJI JEDN. WEWN. Z PILOTA PRZEWODOWEGO

Sposób sygnalizacji błędu pilot przewodowy UTB-*UD

Jeżeli na wyświetlaczu pojawi się napis „EE : EE” (lub „EE” dla pilota opcjonalnego), oznacza to błąd w działaniu urządzenia.

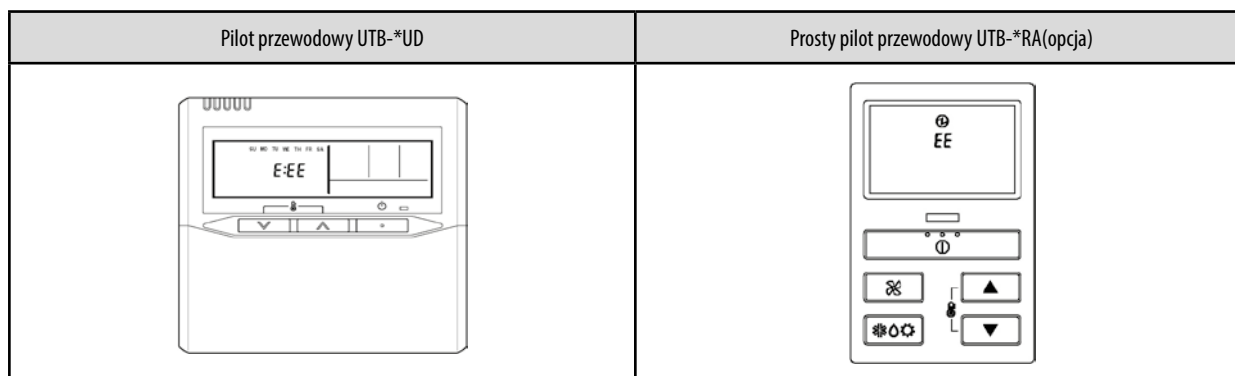

Sprawdzenie kodu błędu

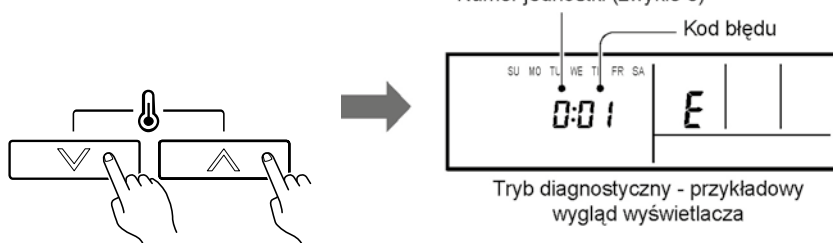

● Pilot przewodowy

- 1) Zatrzymaj urządzenie.
- 2) Naciśnij jednocześnie przyciski nastawy temperatury i przytrzymaj przez 5 sekund – uruchomi się tryb diagnostyczny.
Numer jednostki (zwykle 0)



- 3) Aby zakończyć działanie trybu diagnostycznego naciśnij ponownie oba przyciski nastawy temperatury i przytrzymaj je przez 5 sekund. (Dla urządzeń z grupy MULTI 8 kod błędu pokazuje się automatycznie)

● Prosty pilot przewodowy

- 1) Zatrzymaj urządzenie.
- 2) Naciśnij jednocześnie przyciski  oraz  i przytrzymaj przez minimum 3 sekundy, aby uruchomić tryb diagnostyczny. Na wyświetlaczu zaczną błyskać: kod błędu, adres pilota oraz znak E.

Aby zakończyć działanie trybu diagnostycznego naciśnij ponownie oba przyciski i przytrzymaj je przez 5 sekund.

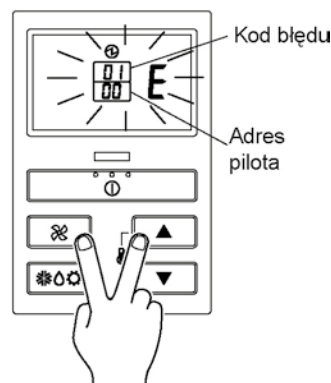

Sposób sygnalizacji błędu pilot przewodowy UTY-RNRY

Sprawdzenie kodu błędu

- 1) W przypadku pojawienia się błędu, na „ekranie trybu monitorowania” pojawi się ikona błędu. Naciśnij przycisk [Stan] na „ekranie trybu monitorowania”. Wyświetlony zostanie ekran [Stan]
- 2) Naciśnij przycisk [Informacje o błędzie] na ekranie „Stan”. Wyświetlony zostanie ekran „Informacje o błędzie”.

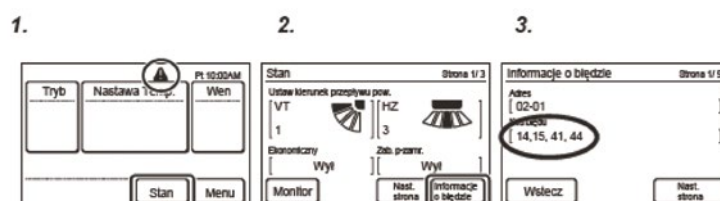

Sposób sygnalizacji błędu - pilot przewodowy UTY-RLRY

W przypadku wystąpienia błędu, komunikat ten pojawi się automatycznie na wyświetlaczu.

- Widok ekranu w chwili wystąpienia błędu. (Na „ekranie trybu monitorowania” pojawi się ikona „▲”)

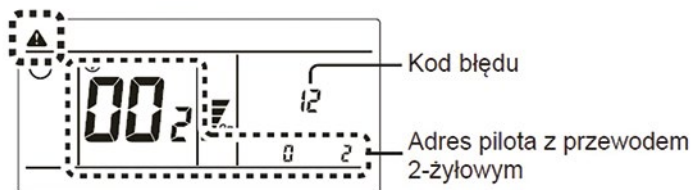

Zmiana kodu pilota bezprzewodowego

Postępuj według poniższych punktów, aby zmienić kod pilota. (Jeżeli klimatyzator nie odpowiada na sygnały wysyłane z pilota oznacza to że urządzenie nie jest na odpowiedni kod).

1. **Wciśnij i przytrzymaj przycisk START/STOP do czasu aż na wyświetlaczu pilota będzie wyświetlana tylko godzina.**
2. **Naciśnij przycisk MODE na co najmniej pięć sekund, na wyświetlaczu pojawi się aktualny kod pilota (początkowo ustawiony jest kod \overline{A}).**
3. **Naciśnij przycisk SET TEMP. (▲) (▼) aby zmienić kod pilota $A^1B^2C^3D^4$. Dopasuj kod na wyświetlaczu pilota z kodem jednostki.**
4. **Ponownie naciśnij przycisk MODE aby powrócić do wyświetlania godziny. Kod pilota zostanie zmieniony**

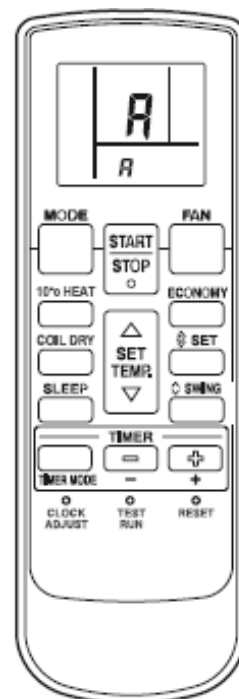
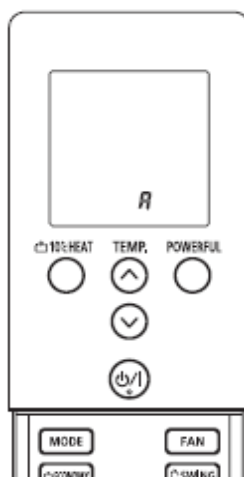
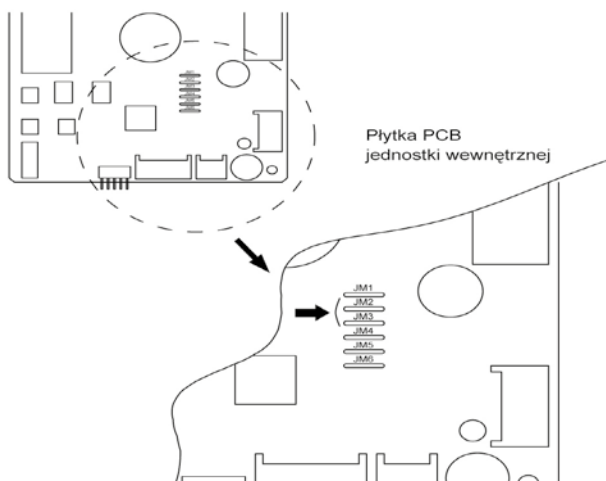

Sterowanie kilkoma jednostkami z jednego pilota UTB -*UD, UTY-RNNYM

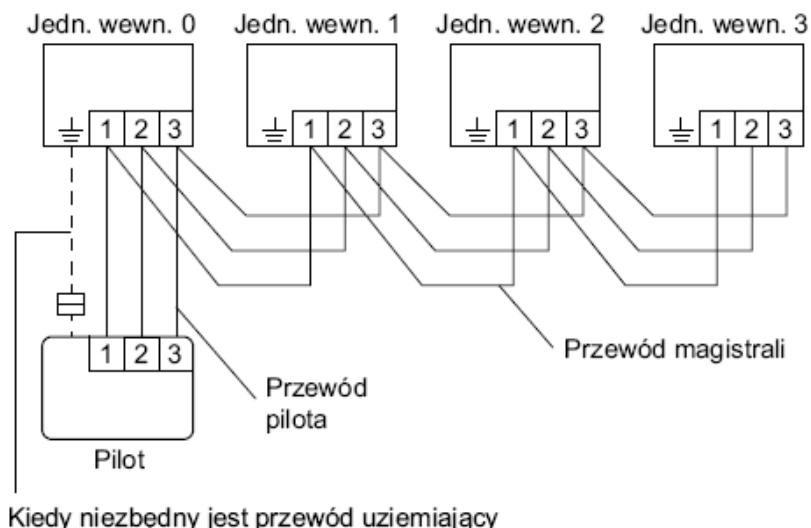

W urządzeniach SPLIT typu: **AB*A...**, **AB*F...**, **AU*A...**, **AU*F...**, **AR*A...**, **AR*F...**, należy ustawić adres w grupie pilota dla każdej jednostki wewnętrznej osobno wg poniższej tabeli. Nastaw DIP SW dokonujemy na płycie jednostki wewnętrznej.

Numer jednostki	Numer przełącznika DIP SW			
	1	2	3	4
0	OFF	OFF	OFF	OFF
1	ON	OFF	OFF	OFF
2	OFF	ON	OFF	OFF
3	ON	ON	OFF	OFF
4	OFF	OFF	ON	OFF
5	ON	OFF	ON	OFF
6	OFF	ON	ON	OFF
7	ON	ON	ON	OFF

Numer jednostki	Numer przełącznika DIP SW			
	1	2	3	4
8	OFF	OFF	OFF	ON
9	ON	OFF	OFF	ON
10	OFF	ON	OFF	ON
11	ON	ON	OFF	ON
12	OFF	OFF	ON	ON
13	OFF	ON	ON	ON
14	ON	ON	ON	ON
15	ON	ON	ON	ON

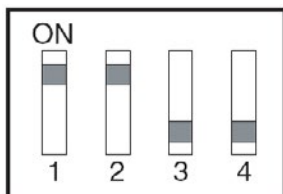

Przykład nastaw w jednostce czwartej z kolei (ADRES: 3):

Sterowanie kilkoma jednostkami z jednego pilota UTY-RNRY ; UTY-RLRY

Za pomocą jednego pilota można jednocześnie sterować pracą do 16 jednostek wewnętrznych. W przypadku zastosowania tego rodzaju sterowania (2-żyły) nie musimy wykonywać żadnych dodatkowych nastaw

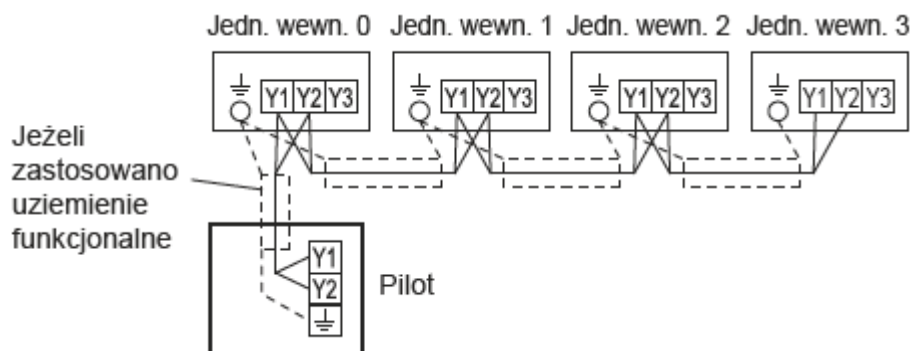

Ustawienia funkcji jednostek wewnętrznych z pilota przewodowego UTB-*UD; UTY-RNN*M

Procedura ta zmienia nastawy funkcji stosowane do sterowania pracą jednostki wewnętrznej zgodnie z warunkami montażu. Nieprawidłowe ustawienia mogą spowodować niewłaściwą pracę jednostki wewnętrznej. Poniższe procedury powinny być wykonywane wyłącznie przez autoryzowany personel montażu lub serwisu.

Przeprowadź „NASTAWĘ FUNKCJI” zgodnie z warunkami montażu używając pilota. (Szczegóły dotyczące numerów funkcji i wartości nastaw znajdują się w dalszej części instrukcji)

- (1) Wciśnij jednocześnie przyciski nastaw temperatury (V) (Λ) oraz przycisk sterowania wentylatorem i przytrzymaj je wciśnięte przez minimum 5 sekund, aby przejść do trybu zmiany nastaw funkcji.

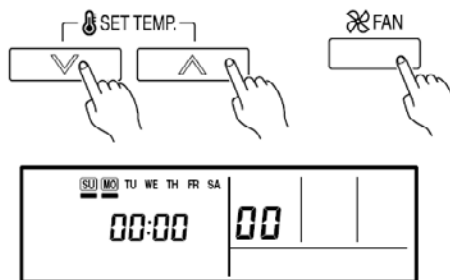

- (2) Wciśnij przycisk SET BACK aby wybrać numer jednostki wewnętrznej.

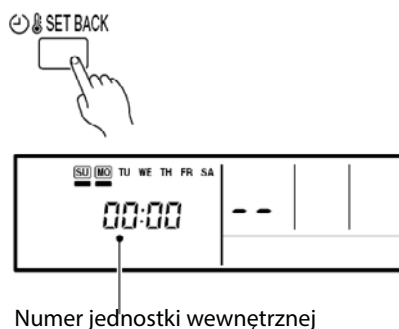

- (3) Wciskając przyciski nastawy czasu wybierz numer funkcji

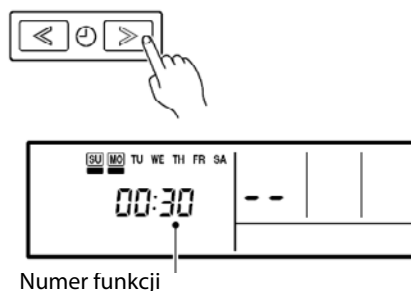

- (4) Wciskać przyciski nastawy temperatury (V) (Λ) aby wybrać wartość nastawy. W czasie wyboru wartości nastawy wyświetlacz pulsuje – jak pokazano na ilustracji.

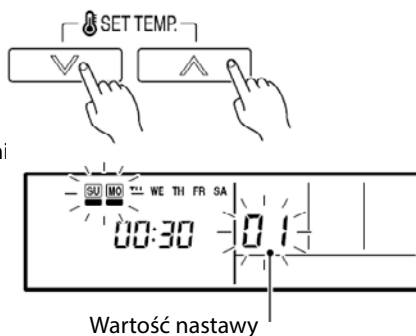

- (5) Wciśnij przycisk TIMER SET aby potwierdzić ustawienia. Wciśnij przycisk TIMER SET na kilka sekund aż wartość nastawy przestanie pulsować.

Jeżeli wyświetlana wartość nastawy zmienia się lub wyświetlany jest symbol „-” po zakończeniu pulsowania oznacza to, że wartość nastawy nie została prawidłowo ustawiona.

- (6) Powtórz kroki 2 – 5 aby zmienić dodatkowe ustawienia.
- (7) Ponownie wciśnij jednocześnie przyciski nastawy temperatury (V) (Λ) oraz przycisk sterowania wentylatorem i przytrzymaj je wciśnięte przez minimum 5 sekund, aby anulować tryb nastaw funkcji. Dodatkowo, tryb ustawień funkcji zostanie anulowany automatycznie po 1 minucie bez wykonania żadnej operacji.

- (8) Po zakończeniu USTAWIANIA FUNKCJI, pamiętaj o wyłączeniu i ponownym włączeniu zasilania.

Ustawienia funkcji jednostek wewnętrznych z pilota przewodowego UTY-RNRY

- Po naciśnięciu przycisku [Ustawienia funkcji] na ekranie „Serwis”, wyświetlony zostanie ekran „Ustawienia funkcji”. Naciśnij przycisk [Adres] na ekranie „Ustawienia funkcji”. Wyświetlony zostanie ekran „Adres”.
- Za pomocą przycisków (▲▼) wybierz adres jednostki wewnętrznej, dla której chcesz skonfigurować numer funkcji. Jeżeli zmianę tę chcesz wprowadzić we wszystkich jednostkach wewnętrznych, naciśnij przycisk [Całk] (dotyczy jednostek spiętych w grupę pilota, dla pojedynczych splitów ustaw adres 0
- Naciśnij przycisk [Nr funkcji] na ekranie „Ustawienia funkcji”. Wyświetlony zostanie ekran „Nr funkcji”

1.

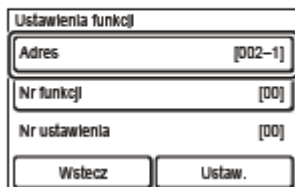

2.

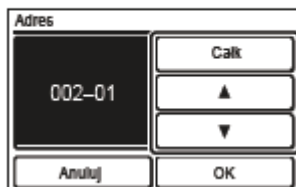

3.

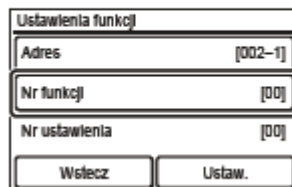

- Ustaw numer funkcji za pomocą przycisków (▲▼). Po naciśnięciu przycisku [OK], widok powróci do ekranu „Ustawienia funkcji”
- Naciśnij przycisk [Ustaw] na ekranie „Ustawienia funkcji”.
- Ustaw numer ustawienia za pomocą przycisków (▲▼). Po naciśnięciu przycisku [OK], widok powróci do ekranu „Ustawienia funkcji”.

4.

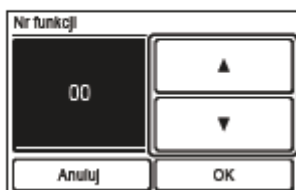

5.

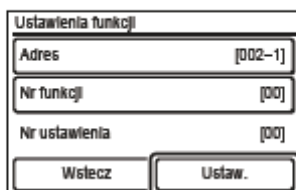

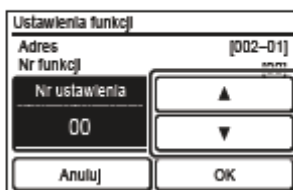

6.

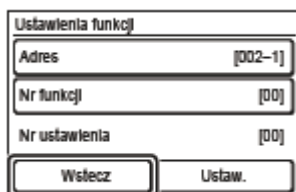

- Po naciśnięciu przycisku [Wstecz] na ekranie „Ustawienia funkcji”, widok powróci do ekranu „Serwis”.

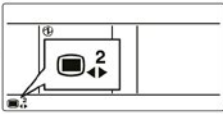

Ustawienia funkcji jednostek wewnętrznych z pilota przewodowego UTY-RLRY

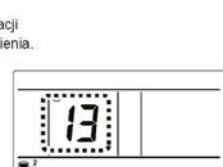
- Podczas wyświetlania „ekranu trybu monitorowania”, naciśnij jednocześnie przyciski [MENU], [←] i [↵ ENTER] i przytrzymaj je wciśnięte przez co najmniej 2 sekundy. Wyświetlony zostanie ekran wyboru elementów konfiguracji.
 
- Za pomocą przycisków [←] lub [→] wybierz numer elementu, który chcesz ustawić; naciśnij przycisk [↵ ENTER] aby przełączyć widok na „Ekran ustawień”.
W poniższej tabeli zestawiono numery poszczególnych ustawień. Szczegółowe informacje o konfiguracji znajdują się w opisie danego ustawienia.
 
- W Menu ustawień 2 wybierz „13”. Następnie naciśnij przycisk [↵ ENTER].
 

- Za pomocą przycisków [→] lub [←] ustaw numer funkcji. Następnie naciśnij przycisk [↵ ENTER].

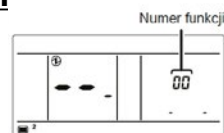

- Za pomocą przycisków [→] lub [←] ustaw numer ustawienia. Następnie naciśnij przycisk [↵ ENTER].

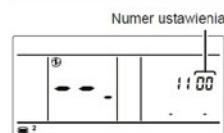

- Wyniki konfiguracji wyświetlone zostaną po przesłaniu danych.

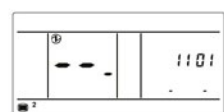

- Naciśnij przycisk [↵ ENTER] aby powrócić do ekranu wyboru adresu pilota z przewodem 2-żyłowym (2). Jeżeli konfiguracja została zakończona, naciśnij przycisk [MENU] aby powrócić do ekranu wyboru ustawień menu 2.

Ustawienia funkcji jednostek wewnętrznych z pilota bezprzewodowego (bez klapki)

Poniższa procedura umożliwia zmianę wybranych funkcji klimatyzatora z poziomu pilota. Niepoprawne ustawienia mogą spowodować nieprawidłową pracę oraz uszkodzenie urządzenia.

Zmiany funkcji należy dokonywać jedynie w oparciu o instrukcję instalacyjną danej jednostki (numer funkcji, dopuszczalne wartości).

1. Podczas jednoczesnego naciśnięcia przycisków FAN oraz SET TEMP ▲, naciśnij przycisk RESET. Następnie naciśnij przycisk MODE.
2. Naciśnij przycisk SET TEMP (▲▼) aby zmienić numer funkcji. (naciśnij przycisk MODE aby przejść pomiędzy lewą i prawą cyfrą).
3. Naciśnij przycisk FAN aby zatwierdzić. (naciśnij ponownie FAN aby powrócić do ustawień numeru funkcji)
4. Naciśnij przycisk SET TEMP (▲▼) aby zmienić wartość funkcji. (naciśnij przycisk MODE aby przejść pomiędzy lewą i prawą cyfrą).
5. Naciśnij przycisk TIMER MODE a następnie START/STOP aby zatwierdzić ustawienia
6. Naciśnij przycisk RESET jeśli chcesz anulować ustawianie funkcji.
7. Po zmianie wszystkich funkcji konieczne jest zdjęcie oraz ponowne załączenie zasilania.

* Naciśnij przycisk SLEEP a następnie START/STOP aby zatwierdzić ustawienia

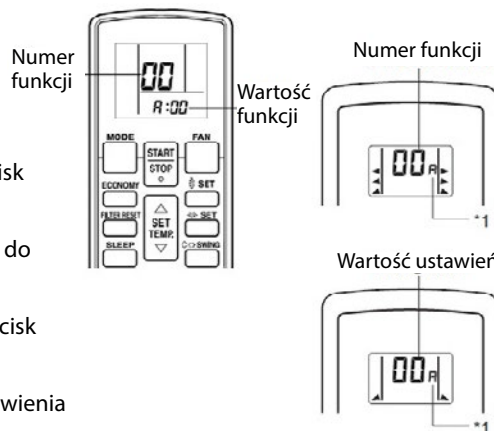

Ustawienia funkcji jednostek wewnętrznych z pilota bezprzewodowego (z klapką)

Procedura ta zmienia nastawy funkcji stosowane do sterowania pracą jednostki wewnętrznej zgodnie z warunkami montażu. Nieprawidłowe ustawienia mogą spowodować niewłaściwą pracę jednostki wewnętrznej. Poniższe procedury powinny być wykonywane wyłącznie przez autoryzowany personel montażu lub serwisu. Przeprowadź „NASTAWĘ FUNKCJI” zgodnie z warunkami montażu używając pilota. (Szczegóły dotyczące numerów funkcji i wartości nastaw znajdują się w dalszej części instrukcji)

1. Podczas jednoczesnego naciśnięcia przycisków POWERFUL i SET TEMP. (▲) naciśnij przycisk RESET
2. Naciśnij przycisk SET TEMP (▲▼) aby zmienić numer funkcji. (naciśnij przycisk 10°HEAT aby przejść pomiędzy lewą i prawą cyfrą).
3. Naciśnij przycisk POWERFUL aby zatwierdzić. (naciśnij ponownie POWERFUL aby powrócić do ustawień numeru funkcji)
4. Naciśnij przycisk SET TEMP (▲▼) aby zmienić wartość funkcji. (naciśnij przycisk 10°HEAT aby przejść pomiędzy lewą i prawą cyfrą).
5. Naciśnij przycisk MODE a następnie START/STOP aby zatwierdzić ustawienia.
6. Naciśnij przycisk RESET jeśli chcesz anulować ustawianie funkcji.
7. Po zmianie wszystkich funkcji konieczne jest zdjęcie oraz ponowne załączenie zasilania.



Lista funkcji dostępnych z poziomu pilota przewodowego

Ustawienia sygnalizacji filtrów powietrza

Urządzenia: AS*G; AB*F; AB*A; AU*F; AU*A; AG*G; AU*G; AB*G; AR*G; AUXG; ARGX

OPIS	NUMER FUNKCJI	WARTOŚĆ FUNKCJI
Standardowy	11	00
Długi czas		01
Krótki czas		02
Brak sygnalizacji		03

Wysokość montażu jednostki wewnętrznej

Urządzenia: AB*F; AB*A; AU*F; AU*A; AU*G; AB*G; AUXG

OPIS	NUMER FUNKCJI	WARTOŚĆ FUNKCJI
Standardowa (2,3 m ÷ 3,0 m)	20	00
Wysoki montaż (3,0 m ÷ 4,2 m)		01

Ustawienia sprężu

Urządzenia: AR*F; AR*A; AR*C; ARXG22-45KM

OPIS	NUMER FUNKCJI	WARTOŚĆ FUNKCJI
Normalny	21	00
Wysoki spręż 1		01
Wysoki spręż 2		02
Wysoki spręż 3		03

Ilość kanałów nadmuchu powietrza

Urządzenia: AU*F; AU*A; AU*G; AUXG

OPIS	NUMER FUNKCJI	WARTOŚĆ FUNKCJI
4 kanały	22	00
3 kanały		02
2 kanały		

Współczynnik korekcyjny temperatury (chłodzenie)

Urządzenia: AS*G; AB*F; AB*A; AU*F; AU*A; AR*F; AR*A; AR*C; AG*G; AU*G; AB*G; AR*G; AR*C

OPIS	NUMER FUNKCJI	WARTOŚĆ FUNKCJI
Standard	30	00
Niewielkie obniżenie temperatury		01
Obniżenie temperatury		02
Podwyższenie temperatury		03

Współczynnik korekcyjny temperatury (grzanie)

Urządzenia: AS*G; AB*F; AB*A; AU*F; AU*A; AR*F; AR*A; AR*C; AG*G; AU*G; AB*G; AR*G; AR*C

OPIS	NUMER FUNKCJI	WARTOŚĆ FUNKCJI
Standard	31	00
Obniżenie temperatury		01
Niewielkie podwyższenie temperatury		02
Podwyższenie temperatury		03

● Nastawa fabryczna

Auto restart

Urządzenia: AS*G; AB*F; AB*A; AU*F; AU*A; AR*F; AR*A; AR*C; AG*G; AU*G; AB*G; AR*G; AR*C; AUXG; ARGX

OPIS	NUMER FUNKCJI	WARTOŚĆ FUNKCJI
Załączony	40	00
Wyłączony		01

Wybór czujnika temperatury na pilocie (tylko pilot przewodowy UTB-Y*UD, UTY-RNN*M)

Urządzenia: AS*G; AB*F; AB*A; AU*F; AU*A; AR*F; AR*A; AR*C; AG*G; AU*G; AB*G; AR*G; AR*C; AUXG; ARGX

OPIS	NUMER FUNKCJI	WARTOŚĆ FUNKCJI
Nie	42	00
Tak		01

Sterowanie energooszczędne wentylatorem jednostki wewnętrznej w trybie chłodzenia

Urządzenia: AS*G; AG*G; AU*G; AB*G; AUXG; ARGX

OPIS	NUMER FUNKCJI	WARTOŚĆ FUNKCJI
Nieaktywne	49	00
Aktywne		01
Sterownik Przewodowy		02

Ustawienia kodu sygnału użytkownika

Urządzenia: AS*A07/09/12LBCM; AS*G; AG*G; AU*G; AB*G; AR*G; AUXG; ARGX

OPIS	NUMER FUNKCJI	WARTOŚĆ FUNKCJI
A	44	00
B		01
C		02
D		03

Ustawienie adresów jednostek wewnętrznych w grupie Multi Symultaniczny

Urządzenia: AU*F18/22/24 LB; AR*F18/22/24 LB; AB*F18/22/24; AU*G18/22/24; AR*G18/22/24; AB*G18/22/24

JEDNOSTKA WEWNĘTRZNA	NUMER JEDNOSTKI	NUMER FUNKCJI	WARTOŚĆ FUNKCJI
1	00	51	00 (Master)
2	01		01 (Slave)
3	02 (tylko układ potrójny)		01 (Slave)

Ustawienie adresów jednostek wewnętrznych w grupie pilota

Urządzenia: AS*G

JEDNOSTKA WEWNĘTRZNA	NUMER JEDNOSTKI	NUMER FUNKCJI	WARTOŚĆ FUNKCJI
1	00	00	00
2	01		01
3	02		02
4	03		03
5	04		04
6	05		05
7	06		06
8	07		07
9	08		08
10	09		09
11	10		10
12	11		11
13	12		12
14	13		13
15	14		14
16	15		15

Kontrola zewnętrznego wejścia

Urządzenia: AS*G; AG*G; AU*G; AB*G; AR*G; AUXG; ARXG

OPIS	NUMER FUNKCJI	WARTOŚĆ FUNKCJI
Praca/Stop 1	46	00
Wymuszone zatrzymanie 1		02
Praca/Stop 2		03

Uwaga: nastawa funkcji 46-03 dotyczy tylko urządzeń : ASYG30/36LMTA; AUXG; AR*G12 – 54 LHTBP

Funkcja częściowej zabudowy

Urządzenia: AG*F, AG*G; AUXG18-54KR

OPIS	NUMER FUNKCJI	WARTOŚĆ FUNKCJI
Wyłączone	23	00
Załączone		02

Ustawienia zakresu regulacji nawiewu w pionie

Urządzenia: AU*A; AU*G; AUXG

OPIS	NUMER FUNKCJI	WARTOŚĆ FUNKCJI
Standard	23	00
W górę		02

Ustawienia sprężu

Urządzenia: AR*G12/14/18LLTB; ARXG09-18KL

OPIS	NUMER FUNKCJI	WARTOŚĆ FUNKCJI
0 Pa	26	0
10 Pa		1
20 Pa		2
30 Pa		3
40 Pa		4
50 Pa		5
60 Pa		6
70 Pa		7
80 Pa		8
90 Pa		9
25 Pa		31

● Nastawa fabryczna

Ustawienia sprężu

Urządzenia: ARXG12-54KH

OPIS	NUMER FUNKCJI	WARTOŚĆ FUNKCJI	
30 Pa	26	03	
40 Pa		04	
50 Pa		05	
60 Pa		06	
70 Pa		07	
80 Pa		08	
90 Pa		09	
100 Pa		10	
110 Pa		11	
120 Pa		12	
130 Pa		13	
140 Pa		14	
150 Pa		15	
160 Pa		16	
170 Pa		17	
180 Pa		18	
190 Pa		19	
200 Pa		20	
Standard 35Pa dla ARYG12/14/18/24 Standard 47Pa dla ARYG30/36 Standard 60Pa dla ARYG45/54			31
Automatyczna regulacja nawiewu			32

Ustawienia pływaka

Urządzenia: AR*G (w przypadku montażu pionowego jednostki kanałowej)

ZWORKA JM1	USTAWIENIE
Zwarta	Załączony
Rozwarta	Wyłączony

Przełączanie sterowania temperaturą w pomieszczeniu

Urządzenia: AS*G; AG*G; AU*G; AB*G; AR*G ; AR*C; AUXG

OPIS	NUMER FUNKCJI	WARTOŚĆ FUNKCJI
Sterowanie za pomocą czujników zarówno jedn. wew. jak i pilota przewodowego	48	00
Sterowanie tylko przy użyciu czujnika pilota przewodowego		01

Urządzenia: ARXG

Przełącznik	Ustawienie
SW101	1 Ustawienia funkcji odprowadzania skroplin
	2 Ustawienia kratki wylotowej z żaluzjami auto.
	3 Ustawienia opóźnienia wyłączenia wentylatora

Współczynnik korekcyjny temperatury (chłodzenie)

Urządzenia: AS*G 30/36 LMTA; AUXG; AR*G12 – 54 LHTBP
AS*G 09-12 KX; AS*G 07-14 KG; AR*G 12-18 LSLAP; AS*G 07-14 KM;
AS*G 18-24 KL; AS*G07-12KP; AUXG; ARXG

OPIS	NUMER FUNKCJI	WARTOŚĆ FUNKCJI
Nastawa fabryczna	30	00
brak korekcji		01
`- 0,5 °C		02
`- 1,0 °C		03
`- 1,5 °C		04
`- 2,0 °C		05
`- 2,5 °C		06
`- 3,0 °C		07
`- 3,5 °C		08
`- 4,0 °C		09
`+ 0,5 °C		10
`+ 1,0 °C		11
`+ 1,5 °C		12
`+ 2,0 °C		13
`+ 2,5 °C		14
`+ 3,0 °C		15
`+ 3,5 °C		16
`+ 4,0 °C	17	

Współczynnik korekcyjny temperatury (grzanie)

Urządzenia: AS*G 30/36 LMTA; AUXG; AR*G12 – 54 LHTBP
AS*G 09-12 KX; AS*G 07-14 KG; AR*G 12-18 LSLAP; AS*G 07-14 KM;
AS*G 18-24 KL; AS*G07-12KP; AUXG; ARXG

OPIS	NUMER FUNKCJI	WARTOŚĆ FUNKCJI
Nastawa fabryczna	31	00
brak korekcji		01
`- 0,5 °C		02
`- 1,0 °C		03
`- 1,5 °C		04
`- 2,0 °C		05
`- 2,5 °C		06
`- 3,0 °C		07
`- 3,5 °C		08
`- 4,0 °C		09
`+ 0,5 °C		10
`+ 1,0 °C		11
`+ 1,5 °C		12
`+ 2,0 °C		13
`+ 2,5 °C		14
`+ 3,0 °C		15
`+ 3,5 °C		16
`+ 4,0 °C	17	

Współczynnik korekcyjny temperatury (chłodzenie)

w przypadkuysterowania pracą z poziomu czujnika temperatury w pilocie przewodowym

Urządzenia: AS*G 30/36 LMTA; AUXG; AR*G12 – 54 LHTBP;
AS*G 07-14 KG; AR*G 12-18 LSLAP; AS*G 07-14 KM; AUXG; ARXG

OPIS	NUMER FUNKCJI	WARTOŚĆ FUNKCJI
Nastawa fabryczna	35	00
brak korekcji		01
`- 0,5 °C		02
`- 1,0 °C		03
`- 1,5 °C		04
`- 2,0 °C		05
`- 2,5 °C		06
`- 3,0 °C		07
`- 3,5 °C		08
`- 4,0 °C		09
`+ 0,5 °C		10
`+ 1,0 °C	11	

OPIS	NUMER FUNKCJI	WARTOŚĆ FUNKCJI
`+ 1,5 °C	35	12
`+ 2,0 °C		13
`+ 2,5 °C		14
`+ 3,0 °C		15
`+ 3,5 °C		16
`+ 4,0 °C		17

Współczynnik korekcyjny temperatury (grzanie) w przypadkuysterowania pracą z poziomu czujnika temperatury w pilocie przewodowym

Urządzenia: AS*G 30/36 LMTA; AUXG; AR*G12 – 54 LHTBP;
AR*G 12-18 LSLAP; AS*G 07-14 KG; AS*G 07-14 KM; AUXG; ARXG

OPIS	NUMER FUNKCJI	WARTOŚĆ FUNKCJI
Nastawa fabryczna	36	00
brak korekcji		01
`- 0,5 °C		02
`- 1,0 °C		03
`- 1,5 °C		04
`- 2,0 °C		05
`- 2,5 °C		06
`- 3,0 °C		07
`- 3,5 °C		08
`- 4,0 °C		09
`+ 0,5 °C		10
`+ 1,0 °C		11
`+ 1,5 °C		12
`+ 2,0 °C		13
`+ 2,5 °C		14
`+ 3,0 °C		15
`+ 3,5 °C		16
`+ 4,0 °C	17	

Ustawienie funkcji dla zewnętrznego wyjścia

Urządzenia: AS*G 30/36 LMTA; AS*G 07-14 KG (nie dotyczy wartości 12)

OPIS	NUMER FUNKCJI	WARTOŚĆ FUNKCJI
Stan Pracy	60	00
Stan błędu		09
Stan pracy went. Jedn. wew.		10
Stan osiągnięcia zadanej temp.		12

Ustawienie funkcji dla zewnętrznego wyjścia

Urządzenia: AUXG; AR*G12 – 54 LHTBP; AR*G 12-18 LSLAP; ARXG

OPIS	NUMER FUNKCJI	WARTOŚĆ FUNKCJI
Stan Pracy	60	00
Stan błędu		09
Stan pracy went. Jedn. wew.		10
Sterowanie dodatkową nagrzewnicą		11

Funkcja pracy serwerowni

Urządzenia: AS*G 30/36 LMTA

OPIS	NUMER FUNKCJI	WARTOŚĆ FUNKCJI
Sterowanie standardowe	96	00
Funkcja serwerowni (Master)		01
Funkcja serwerowni (Slave)		02

● Nastawa fabryczna

Częstotliwość automatycznego czyszczenia filtra powietrza

Urządzenia: AS*G 09-12 KX

OPIS	NUMER FUNKCJI	WARTOŚĆ FUNKCJI
Standard (mniej więcej raz na 5 dni)	10	00
Długa przerwa (mniej więcej raz na 8 dni)		01
Krótką przerwa (mniej więcej raz na 3 dni)		02
(mniej więcej raz na 3 dni)		03

Zakres wachlowania w poziomie

Urządzenia: AS*G 09-12 KX

OPIS	NUMER FUNKCJI	WARTOŚĆ FUNKCJI
Standard	24	00
Lewa strona		01
Prawa strona		02

Nawiew z wentylatorów bocznych (w trybach CHŁODZENIA, OSUSZANIA i WENTYLACJI)

Urządzenia: AS*G 09-12 KX

OPIS	NUMER FUNKCJI	WARTOŚĆ FUNKCJI
Standard	92	00
W górę		01
W dół		02

Kąt nawiewu wentylatorów bocznych (w trybach CHŁODZENIA, OSUSZANIA i WENTYLACJI)

Urządzenia: AS*G 09-12 KX

OPIS	NUMER FUNKCJI	WARTOŚĆ FUNKCJI
Standard (70°)	93	00
0°		01
30°		02
40°		03
45°		04
50°		05
60°		06

Przełączanie kontrolki konserwacji

Urządzenia: AS*G 09-12 KX

OPIS	NUMER FUNKCJI	WARTOŚĆ FUNKCJI
Aktywne	97	00
Nieaktywne		01

Ustawienia sprężu

Urządzenia: AR*G 72-90

OPIS	NUMER FUNKCJI	WARTOŚĆ FUNKCJI
50 Pa	26	05
60 Pa		06
70 Pa		07
80 Pa		08
90 Pa		09
100 Pa		10
110 Pa		11
120 Pa		12
130 Pa		13
140 Pa		14
150 Pa		15
160 Pa		16
170 Pa		17
180 Pa		18
190 Pa		19
200 Pa		20
Standard (72 Pa)		31
Automatyczna regulacja nawiewu		32

● Nastawa fabryczna

Uruchomienie trybu testowego

Sterownik przewodowy: UTB - *UD, UTY – RNN*M

Uruchomienie trybu testowego można wywołać w czasie gdy urządzenie nie pracuje wciskając jednocześnie przyciski: MASTER CONTROL oraz FAN i przytrzymując je wciśnięte przez minimum 2 sekundy. Dioda pracy na sterowniku zaświeci się a na wyświetlaczu pilota pojawi się symbol „**01**”.

Prosty sterownik przewodowy: UTB - *PB, UTY – RSN*M

Uruchomienie trybu testowego można wywołać w czasie gdy urządzenie nie pracuje wciskając jednocześnie przyciski : MASTER CONTROL oraz zmiana temperatury ▼ i przytrzymując je wciśnięte przez minimum 2 sekundy. Dioda pracy na sterowniku zaświeci się

a na wyświetlaczu pilota pojawi się symbol „**01**”.

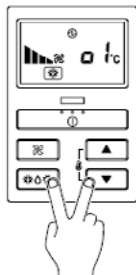

Prosty sterownik przewodowy: UTB - *RA

W celu uruchomienia trybu testowego załącz go z poziomu sterownika przewodowego lub z poziomu sterownika bezprzewodowego. Prosty

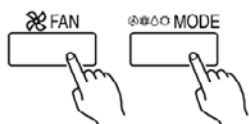

Wyświetlacz w trybie testowym

sterownik przewodowy UTB - *RA zasygnalizuje pracę w trybie testowym na wyświetlaczu pojawi się symbol „**01**”.

Sterownik bezprzewodowy: UTB - *NA

Uruchomienie trybu testowego można wywołać w czasie pracy urządzenia wciskając przycisk TEST RUN na spodzie pilota. Diody OPERATION i TIMER zaczną jednocześnie błyskać w wolnym tempie.

Sterownik przewodowy: UTY – RNRV**

Naciśnij przycisk [Uruchom próbnie] na ekranie „Serwis”. Wyświetlony zostanie ekran „Uruchom próbnie”. Naciśnij przycisk [OK] na ekranie i rozpocznij pracę testową.

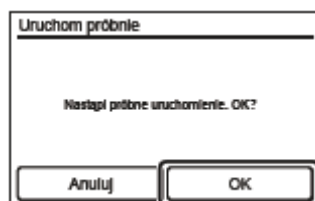

Sterownik przewodowy - UTY-RLRY

(1) Podczas wyświetlania „ekranu trybu monitorowania”, naciśnij jednocześnie przyciski [MENU], [◀] i [↵ ENTER] i przytrzymaj je wciśnięte przez co najmniej 2 sekundy. Wyświetlony zostanie ekran wyboru elementów konfiguracji.

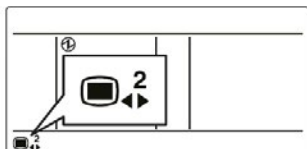

(2) Za pomocą przycisków [◀] lub [▶] wybierz numer elementu, który chcesz ustawić; naciśnij przycisk [↵ ENTER] aby przełączyć widok na „Ekran ustawień”.



W poniższej tabeli zestawiono numery poszczególnych ustawień. Szczegółowe informacje o konfiguracji

(3) W Menu ustawień 2 wybierz „09”. Następnie naciśnij przycisk [↵ ENTER].



(4) Wyświetlony zostanie ekran trybu testowego. Naciśnij przycisk [↵ ENTER] aby powrócić do ekranu wyboru ustawień Menu 2. Tryb testowy zostanie uruchomiony.



Uruchomienie Trybu Testowego z poziomu urządzenia

Uruchomienie trybu testowego można wywołać w czasie gdy urządzenie nie pracuje poprzez wciśnięcie przycisku MANUAL AUTO, znajdującego się na jednostce wewnętrznej i przytrzymanie go przez 10 sekund. Diody OPERATION i TIMER zaczną jednocześnie błyskać w wolnym tempie.

1. Termistory

Charakterystyki termistorów

- **Jednostka wewnętrzna**

Pomieszczeniowa czujka temperatury

Punkt kontrolny 2 : Odłącz złącze i zmierz wartość rezystancji termistora.

Charakterystyki termistora (wartości przybliżone):

Temperatura	0°C	5°C	10°C	15°C	20°C	25°C	30°C	35°C
Wartość oporności (kΩ)	33.6	25.9	20.2	15.8	12.5	10.0	8.04	6.51
Temperatura	40°C	45°C	50°C					
Wartość oporności (kΩ)	5.30	4.35	3.59					

► Jeżeli w obwodzie termistora nastąpiła przerwa lub zwarcie, wymień go i zresetuj zasilanie.

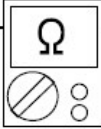

Czujka temperatury wymiennika

Punkt kontrolny 2 : Odłącz złącze i zmierz wartość rezystancji termistora.

Charakterystyki termistora (wartości przybliżone):

Temperatura	0°C	5°C	10°C	15°C	20°C	25°C	30°C	35°C
Wartość oporności (kΩ)	176	134	103	80.3	62.9	49.7	39.6	31.7
Temperatura	40°C	45°C	50°C					
Wartość oporności (kΩ)	25.6	20.8	17.1					

► Jeżeli w obwodzie termistora nastąpiła przerwa lub zwarcie, wymień go i zresetuj zasilanie.

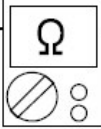

- **Jednostka zewnętrzna**

Czujka temperatury tłoczenia

Punkt kontrolny 2 : Odłącz złącze i zmierz wartość rezystancji termistora.

Charakterystyki termistora (wartości przybliżone):

Temperatura	0°C	5°C	10°C	15°C	20°C	30°C	40°C	50°C	60°C
Wartość oporności (kΩ)	168	130	101	79.0	63.0	40.0	26.3	17.8	12.3
Temperatura	70°C	80°C	90°C	100°C	120°C				
Wartość oporności (kΩ)	8.7	6.3	4.6	3.4	2.0				

► Jeżeli w obwodzie termistora nastąpiła przerwa lub zwarcie, wymień go i zresetuj urządzenie.



Czujka temperatury wymiennika

Punkt kontrolny 2 : Odłącz złącze i zmierz wartość rezystancji termistora.

Charakterystyki termistora (wartości przybliżone):

Temperatura (°C)	-10	-5	0	10	15	20	25	30
Wartość oporności (kΩ)	27.5	20.9	16.1	12.4	9.73	7.67	6.10	3.95

► Jeżeli w obwodzie termistora nastąpiła przerwa lub zwarcie, wymień go i zresetuj zasilanie.

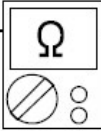

Czujka temperatury zewnętrznej

Punkt kontrolny 2 : Odłącz złącze i zmierz wartość rezystancji termistora.

Charakterystyki termistora (wartości przybliżone):

Temperatura (°C)	-20	-10	-5	0	5	10	15	20
Wartość oporności (kΩ)	115	62.3	46.6	35.2	26.9	20.7	16.1	12.6

Temperatura (°C)	30	40	50	60	70
Wartość oporności (kΩ)	7.97	5.18	3.45	2.36	1.65

► Jeżeli w obwodzie termistora nastąpiła przerwa lub zwarcie, wymień go i zresetuj urządzenie.



Czujka temperatury sprężarki

Punkt kontrolny 2 : Odłącz złącze i zmierz wartość rezystancji termistora.

Charakterystyki termistora (wartości przybliżone):

Temperatura	0°C	5°C	10°C	15°C	20°C	30°C	40°C	50°C	60°C
Wartość oporności (kΩ)	168	130	101	79.0	63.0	40.0	26.3	17.8	12.3

Temperatura	70°C	80°C	90°C	100°C	120°C
Wartość oporności (kΩ)	8.7	6.3	4.6	3.4	2.0

► Jeżeli w obwodzie termistora nastąpiła przerwa lub zwarcie, wymień go i zresetuj urządzenie.



Napięcie wyjściowe na termistory z płyty sterującej

Punkt kontrolny : Sprawdź napięcie płytki inwertera (DC 5.0V)

Zapoznaj się ze schematem okablowania jedn. i zmierz napięcie na przyłączach termistora.

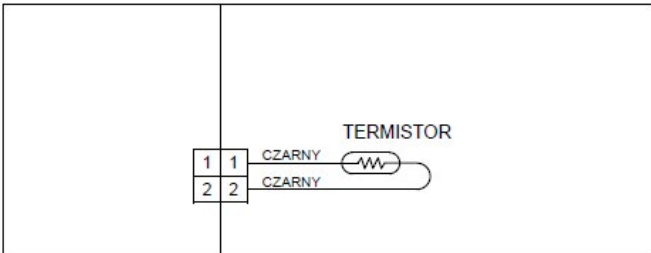

► Jeżeli napięcie nie występuje, wymień płytkę inwertera.

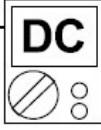

2. Sprężarki

Punkt kontrolny : Sprawdź rezystancję uzwojeń

- Zmierz rezystancję każdego przyłącza.
- ▶ **Jeżeli wartość rezystancji wynosi 0Ω, wymień sprężarkę.**

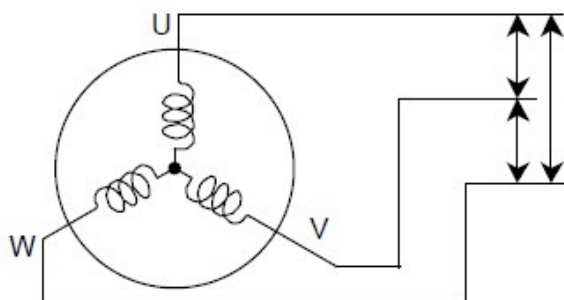

Wartości rezystancji:
0.7 Ω +- 10%
(przy 25°C)

3. Silnik wentylatora jednostki zewnętrznej

Rezystancja silnika wentylatora jednostki zewnętrznej

Punkt kontrolny : Sprawdź rezystancję silnika wentylatora jednostki zewnętrznej

- Odnieś się do poniższej tabeli. Sprawdź rezystancję na zaciskach „Vm” i „GND”.
- (Vm: napięcie DC, GND: zacisk uziemienia)
- >> **W przypadku zwarcia na zaciskach (poniżej 300Ω), wymień silnik wentylatora jednostki zewnętrznej i płytę główną.**

Numer wtyku (kolor przewodu)	Funkcja zacisku (symbol)
1 (czerwony)	Napięcie DC (Vm)
2	Bez funkcji
3	Bez funkcji
4 (czarny)	Zacisk uziemienia (GND)
5 (biały)	Napięcie sterowania (Vcc)
6 (żółty)	Regulacja prędkości (Vsp)
7 (brązowy)	Sprężenie zwrotne (FG)

Napięcie wyjściowe silnika wentylatora z płyty sterującej

Punkt kontrolny : Sprawdzanie napięcia wyjściowego płyty głównej

- Zapoznaj się ze schematem okablowania jedn. zewn. i zmierz napięcie na przyłączach po stronie płyty głównej.

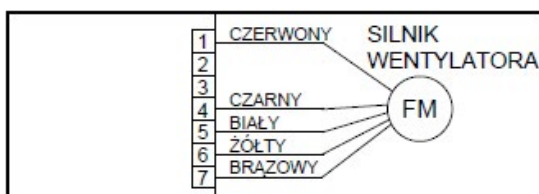
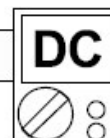

Przewód	Napięcie DC
Czerwony - czarny	300 ~ 400V
Biały - czarny	15 ±1.5V

- ▶ **Jeżeli napięcie jest nieprawidłowe, wymień płytę główną.**

4. Silnik wentylatora jednostki wewnętrznej

Ogólny stan silnika wentylatora

Punkt kontrolny : Sprawdź obroty wentylatora

- Obróć wentylator ręką po zatrzymaniu pracy.
(Sprawdź, czy się obraca, czy jest zablokowany, czy jest poprawnie zamocowany na osi silnika)
>>W przypadku uszkodzenia wentylatora lub łożysk - należy je wymienić.

Rezystancja silnika wentylatora jednostki wewnętrznej

Punkt kontrolny : Sprawdź rezystancję silnika wentylatora jednostki zewnętrznej

- Odnieś się do poniższej tabeli. Sprawdź rezystancję na zaciskach „Vm” i „GND”.
(Vm: napięcie DC, GND: zacisk uziemienia)
>>W przypadku zwarcia na zaciskach (poniżej 300 Ω), wymień silnik wentylatora jednostki wewnętrznej i płytę główną.

Numer wtyku (kolor przewodu)	Funkcja zacisku (symbol)
1 (czerwony)	Napięcie DC (Vm)
2	Bez funkcji
3	Bez funkcji
4 (czarny)	Zacisk uziemienia (GND)
5 (biały)	Napięcie sterowania (Vcc)
6 (żółty)	Regulacja prędkości (Vsp)
7 (brązowy)	Sprężenie zwrotne (FG)

5. Elektroniczny zawór rozprężny (EEV)

Ogólny stan zaworu

Punkt kontrolny : Sprawdź połączenia

- Sprawdź podłączenie złącza
(luźne złącze, przerwany przewód)

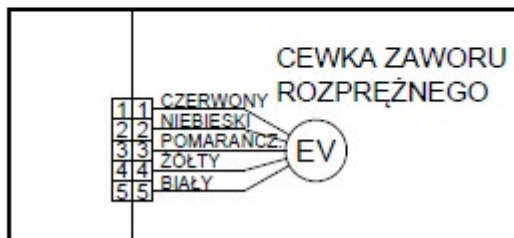

Rezystancja cewki elektronicznego zaworu rozprężnego (EEV)

Punkt kontrolny : Sprawdź cewkę zaworu EEV

- Zdejmij złącze, sprawdź rezystancję każdego uzwojenia cewki zaworu

Przewód	Wartość rezystancji
Biały - Czerwony	46 Ω ± 4 Ω przy 20°C
Żółty - Czerwony	
Pomarańcz. - Czerwony	
Niebieski - Czerwony	



Przepływ cieczy przez zawór rozprężny

Punkt kontrolny : Sprawdź operację otwierania i zamykania zaworu

W czasie gdy zawór jest zamknięty, temperatury na wlocie i wylocie różnią się.

ZAMKNIĘTY

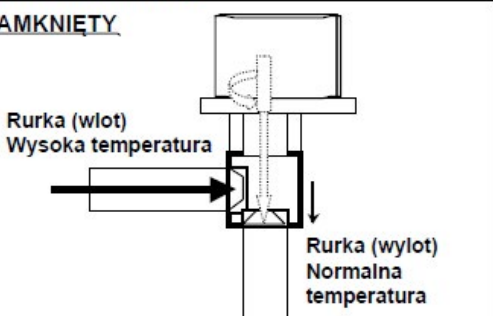

W czasie gdy zawór jest otwarty, temperatury na wlocie i wylocie są identyczne.

OTWARTY

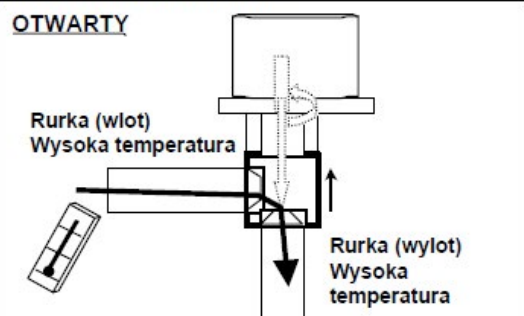

Napięcie z płyty sterującej (test płyty sterującej)

Wyjście 12V DC: N z IPM może być użyte jako uziemienie do sprawdzenia napięcia wyjściowego z płyty sterującej



PHASE NO.	LEAD WIRE COLORS	1	2	3	4	5	6	7	8
φ1	B WHITE	ON	ON	OFF	OFF	OFF	OFF	OFF	ON
φ2	黒 YELLOW	OFF	ON	ON	ON	OFF	OFF	OFF	OFF
φ3	赤 ORANGE	OFF	OFF	OFF	ON	ON	ON	OFF	OFF
φ4	青 BLUE	OFF	OFF	OFF	OFF	OFF	ON	ON	ON

動作モード THE MOVEMENT MODE
 1 → 2 → 3 → 4 → 5 → 6 → 7 → 8 VALVE CLOSE
 8 → 7 → 6 → 5 → 4 → 3 → 2 → 1 VALVE OPEN

IC 40
4 przełączniki wewnętrzz

IC40 TD62064

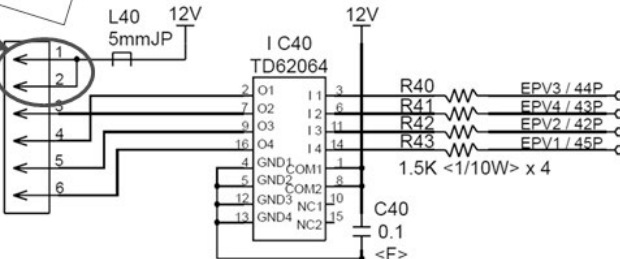

Napięcie 12 V DC może być zmierzone po załączeniu zasilania pomiędzy pin 1 lub 2 i 3,4,5,6! Napięcie jest włączane sporadycznie, może być mierzone jedynie około 5 s. po włączeniu zasilania systemu (podczas inicjalizacji EEV napięcie 12VDC pojawia się na około 1s.)

6. Kontrola Modułu Filtra Aktywnego (ACTPM)

Sprawdź model Modułu Filtra Aktywnego (Fujitsu lub Hitachi) i dokonaj pomiarów rezystancji wg. tabeli poniżej.

Terminal		Wartość rezystancji	
		Type A	Type B
multimeter (+)	multimeter (-)	SACT32010 [HITACHI] LACT33020 [HITACHI]	PM-604 [FGEL] PM-703 [FGEL]
		PM-601 [FGEL] LOT No. - 1302931395	PM-601 [FGEL] LOT No. 1302931396 -
+ (+IN)*	- (-IN)*	360kΩ ± 20%	360kΩ ± 20%
- (-IN)*	N1 (N)*	0 Ω	0 Ω
P	+ (+IN)*	720kΩ ± 20%	900kΩ ± 20%
L1	L2	1.01MΩ / 0.76MΩ (Ref. value 1) (Ref. value 2)	1.01MΩ / 0.76MΩ (Ref. value 1) (Ref. value 2)
P	N1 (N)*	360kΩ ± 20%	540kΩ ± 20%
L1, L2	Control Box	∞ Ω	∞ Ω
L2	N1 (N)*	1.65MΩ / 1.14MΩ (Ref. value 1) (Ref. value 2)	1.65MΩ / 1.14MΩ (Ref. value 1) (Ref. value 2)

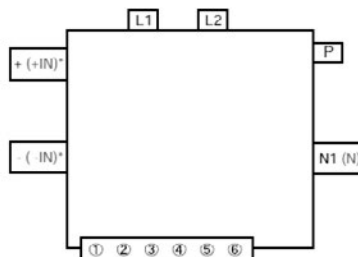

* () Oznaczenie w płycie FGEL

7. Kontrola modułu IPM (moduł Inwerterowy)

Kontrola rezystancji

Punkt kontrolny 1

- Rozłącz przewody połączeniowe między płytką tranzystorów i płytką kondensatorów oraz między płytką tranzystorów i sprężarką inwerterową.
- Ustaw miernik na tryb pomiaru rezystancji i zmierz rezystancję między następującymi zaciskami:
 TM301 (P) - TM305(U) / TM304(V) / TM303(W)
 TM302 (N) - TM305(U) / TM304(V) / TM303(W)
- Oceń wyniki ② na podstawie poniższej tabeli:

Zacisk		Wartość rezystancji
Miernik (+)	Miernik (-)	
P	U	Ponad 2kΩ (łącznie z ∞Ω)
P	V	
P	W	
U	P	Ponad 20kΩ (łącznie z ∞Ω)
V	P	
W	P	
N	U	
N	V	
N	W	
U	N	Ponad 2kΩ (łącznie z ∞Ω)
V	N	
W	N	

Kontrola diod

Punkt kontrolny 2

④ Ustaw miernik na tryb pomiaru diod i zmierz rezystancję między następującymi zaciskami:

⑤ Oceń wyniki ④ na podstawie poniższej tabeli:

Zacisk		Wskazanie miernika
Miernik (+)	Miernik (-)	
P	U	∞
P	V	
P	W	
U	P	0.3V ~ 0.7V
V	P	
W	P	
N	U	
N	V	
N	W	
U	N	∞
V	N	
W	N	

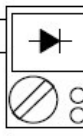

10. Średnice rurek skroplin

Model	Średnice rurek skroplin
AS*A 07, 09, 12, 14 LGC	– wewn. 13,6 mm; zewn. 29 mm
AS*A 18 LEC, AS*A24 LCC, AS*A30 LFC	– wewn. 16 mm; zewn. 28 mm
AS*B 09, 12, 18 LDC	– wewn. 13,6 mm; zewn. 29 mm
AS*B 24 LDC	– wewn. 16 mm; zewn. 28 mm
AB*F 18, 24 LBT	– wewn. 21,5 mm; zewn. 26 mm
AB*A 30, 36 LBT	– wewn. 21,5 mm; zewn. 26 mm
AB*A 36,45, 54 LCT	– wewn. 21,5 mm; zewn. 26 mm
AU*F 12, 14 LAL	– wewn. 19,4 mm; zewn. 25,4 mm; h=700mm
AU*F 18, 24 LBL	– wewn. 19,4 mm; zewn. 25,4 mm; h=700mm
AU*A 30, 36 LBLU	– wewn. 25 mm; zewn. 32 mm; h=850mm
AU*A 36, 45, 54 LCLU	– wewn. 25 mm; zewn. 32 mm; h=850mm
AU*A 45 LATU	– wewn. 32 mm; zewn. 37 mm; h=800mm
AR*F 12, 14 LALU	– wewn. 21,5 mm; zewn. 26 mm
AR*F 18 LBLU	– wewn. 21,5 mm; zewn. 26 mm
AR*F 24 LBTU	– wewn. 36 mm; zewn. 38 mm
AR*A 30, 36 LBTU	– wewn. 36 mm; zewn. 38 mm
AR*A 36, 45 LCTU	– wewn. 36 mm; zewn. 38 mm
AR*C 45, 54 LCTU	– wewn. 23,4 mm; zewn. 25,4 mm

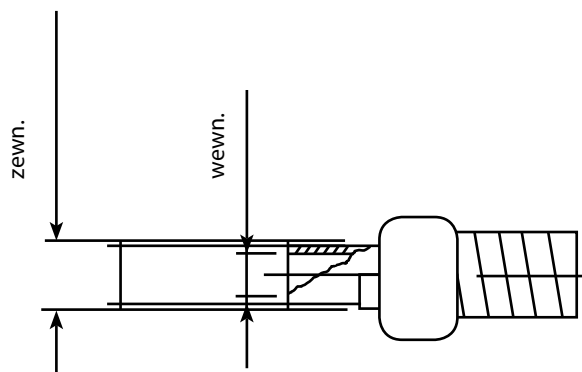

**WE
CARE
ABOUT
AIR**

klima-therm.com