

VEKA INT EKO

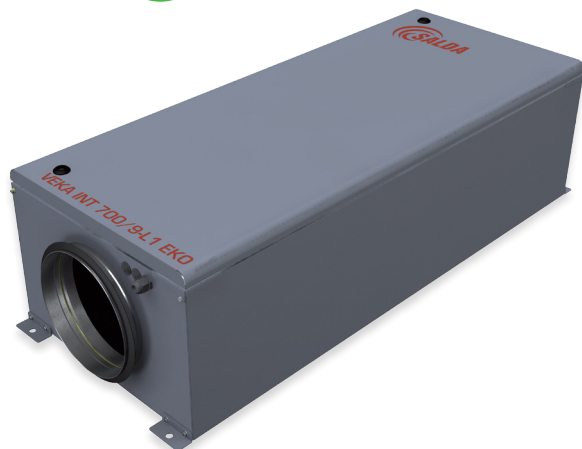

Zastosowanie	Produkcja żywności, obiekty przemysłowe, magazyny, obiekty sportowe.
Opis	<p>VEKA INT EKO to seria wysokiej jakości zespołów nawiewnych do obiektów niewymagających odzysku ciepła. Systemy VEKA INT EKO spełniają wymagania ErP 2016 i wraz z innymi ekonomicznymi rozwiązaniami zapewniają najwyższą oszczędność w swojej klasie.</p> <p>Systemy VEKA INT EKO są lekkie i można je montować we wszystkich położeniach, nawet w najwęższych miejscach. Systemy te są odpowiednie do różnych stref klimatycznych – każdy model ma kilka opcji nagrzewnicy elektrycznej, a modele 1000+ mają opcje nagrzewnicy wodnej.</p> <p>Wszystkie przepustnice są wbudowane, aby automatycznie odcinać dopływ powietrza do pomieszczeń.</p>
Sterowniki	<ul style="list-style-type: none">› Stouch› Flex
Główne cechy	<ul style="list-style-type: none">› 6 modeli z różnymi nagrzewnicami elektrycznymi i wodnymi. Łącznie 25 opcji!› 6 pozycji montażu, łatwość obsługi.› Niewielka wysokość w celu montażu pod sufitem.› Nowoczesne sterowanie automatyczne. Integracja z systemami zarządzania budynkiem.› Ekonomiczne rozwiązania – szczelność, wydajne wentylatory i filtry.
Konstrukcja	<ul style="list-style-type: none">› Obudowa z ocynkowanej stali nierdzewnej malowanej proszkowo;› Akustyczna i termiczna izolacja ścianek zewnętrznych - 30 mm.› Wentylator EC;› Wbudowana przepustnica powietrza z siłownikiem.› Opcjonalny presostat zanieczyszczeń filtra.› Opcjonalne filtry: G4, M5 lub F7.

VEKA INT EKO

VEKA INT 400 EKO
VEKA INT 700 EKO

VEKA INT 1000 EKO
VEKA INT 2000 EKO
VEKA INT W 1000 EKO
VEKA INT W 2000 EKO

VEKA INT 3000 - 4000 EKO
VEKA INT W 3000 - 4000 EKO

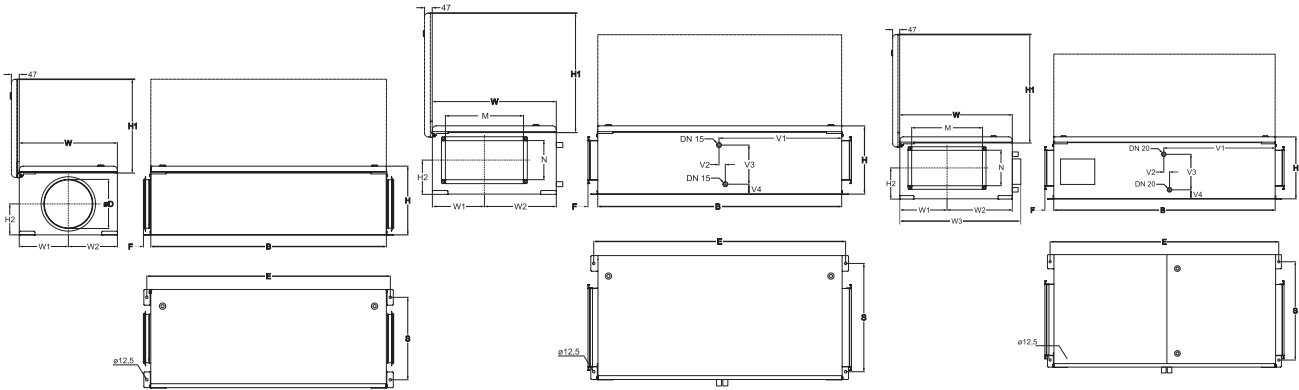

Wymiary [mm]

Jednostka	W	W1	W2	W3	B	H	H1	H2	E	S	M	N	V1	V2	V3	V4	F	ØD
VEKA INT 400 EKO	450	225	225	-	1130	325	427	157	1171	370	-	-	-	-	-	-	30	200
VEKA INT 700 EKO	500	250	250	-	1200	350	477	157	1241	420	-	-	-	-	-	-	40	250
VEKA INT 1000 EKO	635	267	368	-	1250	350	612	174	1291	555	400	200	-	-	-	-	50	-
VEKA INT 2000 EKO	750	316	434	-	1550	460	727	249	1591	670	500	250	-	-	-	-	50	-
VEKA INT 3000 EKO	950	417	533	1065	1700	550	826	268	1526	992	700	400	-	-	-	-	50	-
VEKA INT 4000 EKO	950	417	533	1065	1700	550	826	268	1526	992	700	400	-	-	-	-	50	-
VEKA INT W 1000 EKO	635	267	368	-	1250	350	612	174	1291	555	400	200	618	43	190	71	50	-
VEKA INT W 2000 EKO	750	316	434	-	1550	460	727	249	1591	670	500	250	740	42	297	73	50	-
VEKA INT W 3000 EKO	950	417	533	1065	1700	550	826	268	1526	992	700	400	845	38	360	78	50	-
VEKA INT W 4000 EKO	950	417	533	1065	1700	550	826	268	1526	992	700	400	845	38	360	78	50	-

Opcjonalne akcesoria

Jednostka	Stouch Flex	S-1141 S-RC02-F2 S-KFF-U	SKS	AKS AP	SSB Grzanie	SSB Chłodzenie	RMG 80/60°C	RMG 60/40°C	VVP/VXP 80/60°C	VVP/VXP 60/40°C
VEKA INT400 EKO	+	+	-	200	-	81	-	-	-	-
VEKA INT 700 EKO	+	+	-	250	-	81	-	-	-	-
VEKA INT 1000 EKO	+	+	400x200	-	-	81	-	-	-	-
VEKA INT 2000 EKO	+	+	500x250	-	-	81	-	-	-	-
VEKA INT 3000 EKO	+	+	700x400	-	-	81	-	-	-	-
VEKA INT 4000 EKO	+	+	700x400	-	-	81	-	-	-	-
VEKA INT W 1000 EKO	+	+	400x200	-	61	81	3-1,6-4	3-1,0-4	45.10-1,6	45.10-1,0
VEKA INT W 2000 EKO	+	+	500x250	-	61	81	3-2,5-4	3-2,5-4	45.10-2,5	45.10-2,5
VEKA INT W 3000 EKO	+	+	700x400	-	61	81	+	+	+	+
VEKA INT W 4000 EKO	+	+	700x400	-	61	81	+	+	+	+

Pozycja SBB 81-3.

Akcesoria

<p>Sterownik</p>  <p>FLEX p. 161</p>	<p>Sterownik</p>  <p>Stouch p. 160</p>	<p>Przetwornik ciśnienia</p>  <p>S-1141 p. 163</p>	<p>Czujniki CO2</p>  <p>S-RC02-F2 p. 164</p>	<p>Kanałowy czujnik wilgotności</p>  <p>S-KFF-U p. 165</p>	
<p>Tłumik do kanału prostokątnego</p>  <p>SKS p. 199</p>	<p>Tłumik do kanału okrągłego</p>  <p>AKS p. 200</p>	<p>Zacisk mocujący</p>  <p>AP p. 203</p>	<p>Termiczny siłownik zaworu wody</p>  <p>SSB p. 179</p>	<p>Układ mieszający</p>  <p>RMG p. 180</p>	<p>Zawory 2- i 3-drogowe</p>  <p>VVP/VXP p. 181</p>

VEKA INT EKO

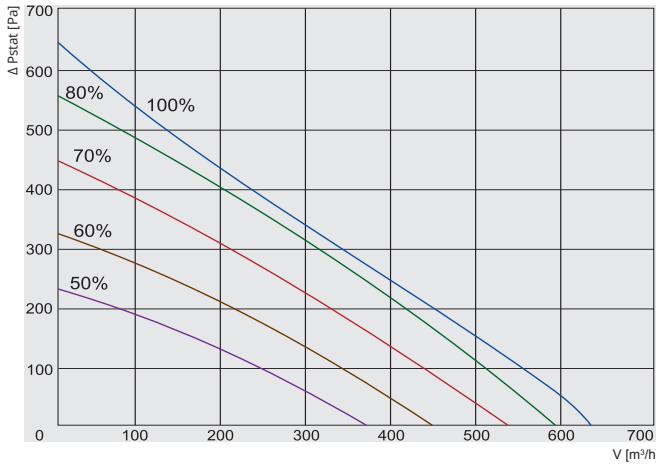

- ① VEKA INT400/1,2-L1 EKO
- ① VEKA INT 400/2,0-L1 EKO
- ① VEKA INT 400/5,0-L1 EKO

VEKA INT 400 EKO	Całkowite, dB(A)	LWA, dB(A)						
		125 Hz	250 Hz	500 Hz	1 kHz	2 kHz	4 kHz	8 kHz
Wlot	67	50	56	65	61	43	47	34
Wylot	74	56	62	73	62	63	57	40
Do otoczenia	53	37	41	51	45	38	37	24

Pomiar przy 560 m³/h, 122 Pa

		400/1,2-L1 EKO	400/2,0-L1 EKO	400/5,0-L1 EKO
Nagrzewnica	-faza, napięcie [50Hz/VAC]	~1, 230	~1, 230	~2, 400
	-pobór mocy [kW]	1,2	2,0	5,0
Wentylator	-faza, napięcie [50Hz/VAC]	~1, 230	~1, 230	~1, 230
	-prąd [kW/A]	0,082/0,75	0,082/0,75	0,082/0,75
	-prędkość [min⁻¹]	3200	3200	3200
	-klasa ochrony	IP-54	IP-54	IP-54
	-pobór mocy [kW/A]	1,28/5,95	2,08/9,44	5,08/13,32
Płyta kontrolna zintegrowana		zintegrowana	zintegrowana	zintegrowana
Klasa filtrów		M5	M5	M5
Izolacja ścianek [mm]		30	30	30
Waga [kg]		36,0	36,0	37,0
Zgodna z ERP 2016; 2018		+	+	+

CENTRALE WENTYLACYJNE

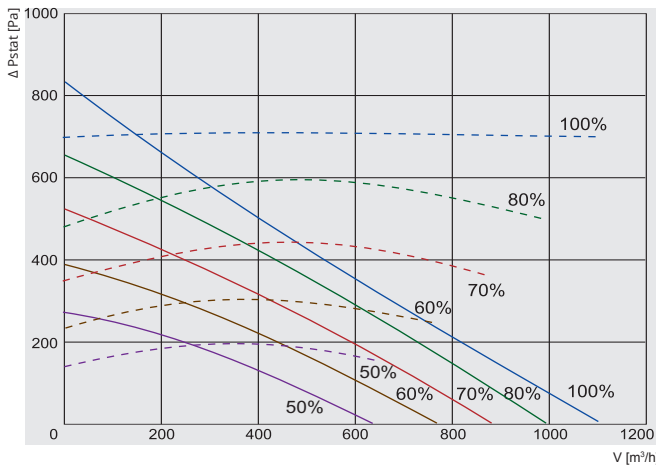

- ① VEKA INT 700/2,4-L1 EKO
- ① VEKA INT 700/5,0-L1 EKO
- ① VEKA INT 700/9,0-L1 EKO

VEKA INT 700 EKO	Całkowite, dB(A)	LWA, dB(A)						
		125 Hz	250 Hz	500 Hz	1 kHz	2 kHz	4 kHz	8 kHz
Wlot	69	50	59	61	65	64	54	52
Wylot	75	62	68	73	63	53	46	40
Do otoczenia	55	40	47	51	50	45	40	37

Pomiar przy 838 m³/h, 162 Pa

		700/2,4-L1 EKO	700/5,0-L1 EKO	700/9,0-L1 EKO
Nagrzewnica	-faza, napięcie [50Hz/VAC]	~1, 230	~2, 400	~3, 400
	-pobór mocy [kW]	2,4	5,0	9,0
Wentylator	-faza, napięcie [50Hz/VAC]	~1, 230	~1, 230	~1, 230
	-prąd [kW/A]	0,358 / 1,6	0,358 / 1,6	0,358 / 1,6
	-prędkość [min⁻¹]	3380	3380	3380
	-klasa ochrony	IP-44	IP-44	IP-44
	-pobór mocy [kW/A]	2,76 / 12,03	5,36 / 14,10	9,36 / 14,60
Płyta kontrolna zintegrowana		zintegrowana	zintegrowana	zintegrowana
Klasa filtrów		M5	M5	M5
Izolacja ścianek [mm]		30	30	30
Waga [kg]		45,0	45,0	45,0
Zgodna z ERP 2016; 2018		+	+	+

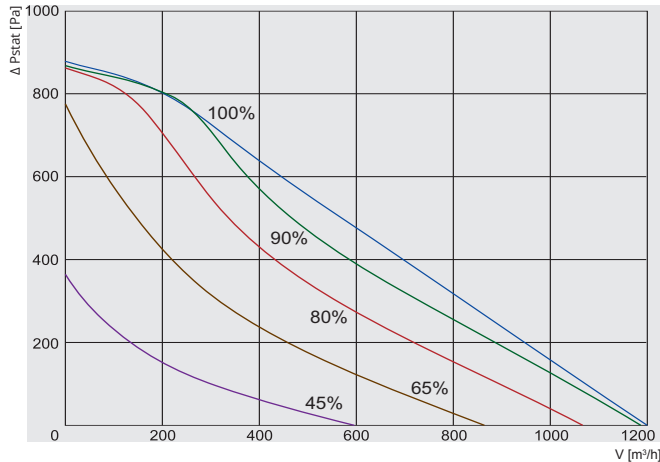

- ① **VEKA INT 1000/2,4-L1 EKO**
- ① **VEKA INT 1000/5,0-L1 EKO**
- ① **VEKA INT 1000/9,0-L1 EKO**
- ① **VEKA INT 1000/12,0-L1 EKO**

VEKA INT 1000 EKO	Całkowite, dB(A)	LWA, dB(A)						
		125 Hz	250 Hz	500 Hz	1 kHz	2 kHz	4 kHz	8 kHz
Wlot	69	53	56	65	63	61	59	53
Wylot	75	64	70	72	65	56	53	49
Do otoczenia	55	44	45	51	48	44	41	38

Pomiar przy 1036 m³/h, 133 Pa

		1000/2,4-L1 EKO	1000/5,0-L1 EKO	1000/9,0-L1 EKO	1000/12,0-L1 EKO
Nagrzewnica	-faza, napięcie [50Hz/VAC]	~1, 230	~2, 400	~3, 400	~3, 400
	-pobór mocy [kW]	2,4	5,0	9,0	12,0
Wentylator	-faza, napięcie [50Hz/VAC]	~1, 230	~1, 230	~1, 230	~1, 230
	-prąd [kW/A]	0,233 / 1,74	0,233 / 1,74	0,358 / 1,6	0,233 / 1,74
	-prędkość [min ⁻¹]	3220	3220	3220	3220
	-klasa ochrony	IP-44	IP-44	IP-44	IP-44
	-pobór mocy [kW/A]	2,63 / 12,17	5,23 / 14,24	9,36 / 14,60	12,23 / 19,06
Płyta kontrolna zintegrowana		zintegrowana	zintegrowana	zintegrowana	zintegrowana
Klasa filtrów		M5	M5	M5	M5
Izolacja ścianek [mm]		30	30	30	30
Waga [kg]		56,0	56,0	57,0	57,0
Zgodna z ERP 2016; 2018		+	+	+	+

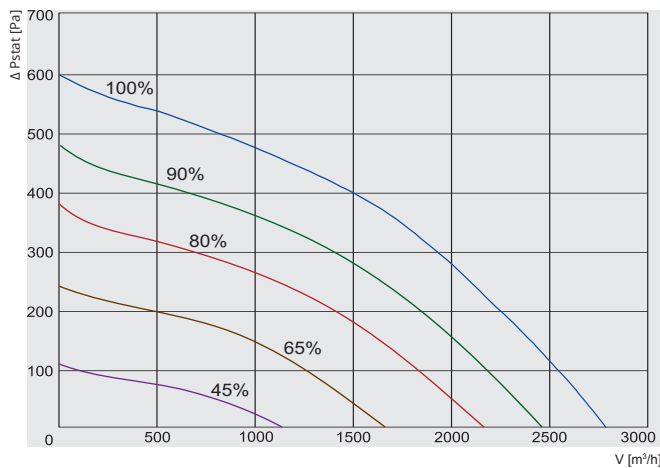

- ① **VEKA INT 2000/6,0-L1 EKO**
- ① **VEKA INT 2000/15,0-L1 EKO**
- ① **VEKA INT 2000/21,0-L1 EKO**

VEKA INT 2000 EKO	Całkowite, dB(A)	LWA, dB(A)						
		125 Hz	250 Hz	500 Hz	1 kHz	2 kHz	4 kHz	8 kHz
Wlot	80	71	78	72	57	61	59	55
Wylot	84	75	80	79	74	73	70	67
Do otoczenia	65	58	62	57	49	52	51	48

Pomiar przy 2493 m³/h, 120 Pa

		2000/6,0-L1 EKO	2000/15,0-L1 EKO	2000/21,0-L1 EKO
Nagrzewnica	-faza, napięcie [50Hz/VAC]	~2, 400	~3, 400	~3, 400
	-pobór mocy [kW]	6,0	15,0	21,0(12+9)
Wentylator	-faza, napięcie [50Hz/VAC]	~1, 230	~1, 230	~1, 230
	-prąd [kW/A]	0,438 / 1,97	0,438 / 1,97	0,438 / 1,97
	-prędkość [min ⁻¹]	2010	2010	2010
	-klasa ochrony	IP-44	IP-44	IP-44
	-pobór mocy [kW/A]	6,44 / 16,97	15,44 / 23,62	21,44 / 32,28
Płyta kontrolna zintegrowana		zintegrowana	zintegrowana	zintegrowana
Klasa filtrów		M5	M5	M5
Izolacja ścianek [mm]		30	30	30
Waga [kg]		88,0	88,5	89,0
Zgodna z ERP 2016; 2018		+	+	+

VEKA INT EKO

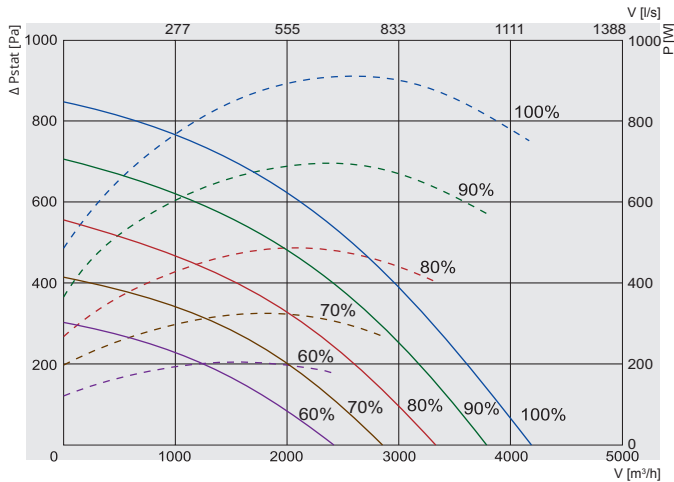

- ① VEKA INT 3000/15,0-L1 EKO
- ① VEKA INT 3000/21,0-L1 EKO
- ① VEKA INT 3000/30,0-L1 EKO
- ① VEKA INT 3000/39,0-L1 EKO

— Wydajność
- - - - - Pobór mocy

VEKA INT 3000 EKO	Całkowite, dB(A)	LWA, dB(A)						
		125 Hz	250 Hz	500 Hz	1 kHz	2 kHz	4 kHz	8 kHz
Wlot	75	57	66	72	68	66	65	62
Wylot	82	60	70	75	78	75	71	63
Do otoczenia	68	50	59	63	61	61	58	51

Pomiar przy 3805 m³/h, 122 Pa

		3000/15,0-L1 EKO	3000/21,0-L1 EKO	3000/30,0-L1 EKO	3000/39,0-L1 EKO
Nagrzewnica	-faza, napięcie [50Hz/VAC]	~3, 400	~3, 400	~3, 400	~3, 400
	-pobór mocy [kW]	15	21,0 (9+12)	30,0 (15+15)	39,0 (12+9+18)
Wentylator	-faza, napięcie [50Hz/VAC]	~1, 230	~1, 230	~1, 230	~1, 230
	-prąd [kW/A]	0,920/4,2	0,920/4,2	0,920/4,2	0,920/4,2
	-prędkość [min ⁻¹]	2200	2200	2200	2200
	-klasa ochrony	IP-54	IP-54	IP-54	IP-54
	-pobór mocy [kW/A]	15,92/25,80	21,92/35,20	30,92/47,20	39,92/60,20
Płyta kontrolna zintegrowana		zintegrowana	zintegrowana	zintegrowana	zintegrowana
Klasa filtrów		M5	M5	M5	M5
Izolacja ścianek	[mm]	30	30	30	30
Waga	[kg]	137,0	138,0	140,0	142,0
Zgodna z ERP 2016; 2018		+	+	+	+

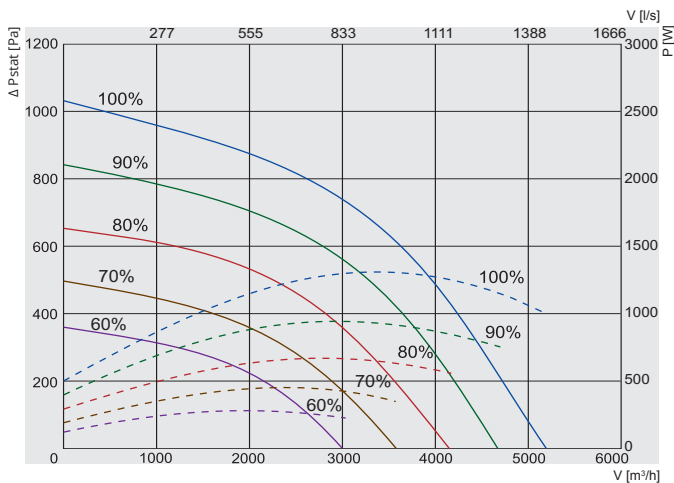

- ① VEKA INT4000/21-L1 EKO
- ① VEKA INT 4000/27-L1 EKO
- ① VEKA INT 4000/39-L1 EKO
- ① VEKA INT 4000/54-L1 EKO

— Wydajność
- - - - - Pobór mocy

VEKA INT 4000 EKO	Całkowite, dB(A)	LWA, dB(A)						
		125 Hz	250 Hz	500 Hz	1 kHz	2 kHz	4 kHz	8 kHz
Wlot	79	59	69	76	73	70	69	64
Wylot	86	61	73	79	83	79	76	69
Do otoczenia	72	52	62	67	66	65	63	55

Pomiar przy 4857 m³/h, 142 Pa

		4000/21-L1 EKO	4000/27-L1 EKO	4000/39-L1 EKO	4000/54-L1 EKO
Nagrzewnica	-faza, napięcie [50Hz/VAC]	~3, 400	~3, 400	~3, 400	~3, 400
	-pobór mocy [kW]	21,0	27,0	39,0	54,00
Wentylator	-faza, napięcie [50Hz/VAC]	~1, 230	~1, 230	~1, 230	~1, 230
	-prąd [kW/A]	1,325 / 5,93	1,325 / 5,93	1,325 / 5,93	1,325 / 5,93
	-prędkość [min ⁻¹]	2390	2390	2390	2390
	-klasa ochrony	IP-54	IP-54	IP-54	IP-54
	-pobór mocy [kW/A]	22,33/35,93	28,33/44,93	40,33/61,93	55,33/83,93
Płyta kontrolna zintegrowana		zintegrowana	zintegrowana	zintegrowana	zintegrowana
Klasa filtrów		M5	M5	M5	M5
Izolacja ścianek	[mm]	30	30	30	30
Waga	[kg]	137,0	139,0	143,0	148,0
Zgodna z ERP 2016; 2018		+	+	+	+

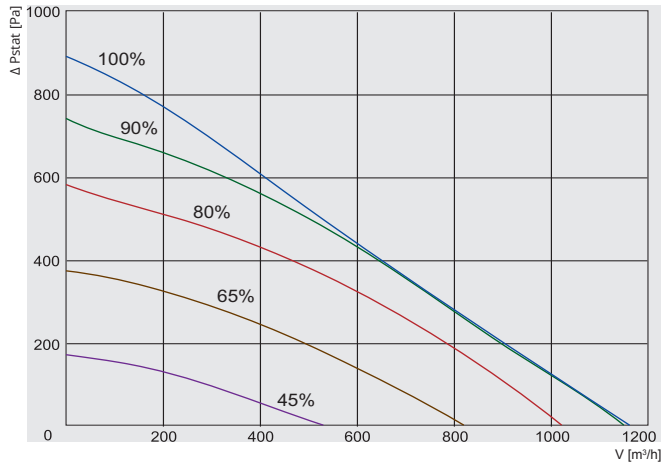

① VEKA INT W 1000/14,4-L1 EKO

VEKA INT W 1000 EKO	Całkowite, dB(A)	LWA, dB(A)						
		125 Hz	250 Hz	500 Hz	1 kHz	2 kHz	4 kHz	8 kHz
Wlot	70	55	50	66	62	60	61	57
Wylot	75	63	70	72	64	56	53	47
Do otoczenia	54	43	42	51	48	43	42	39

Pomiar przy 1010 m³/h, 121 Pa

W-1000/14,4-L1 EKO

Nagrzewnica wodna	-moc	[kW]	14,4
	-temp. wody T _{in} /T _{out}	[°C]	+80/+60
	-przepływ wody	[l/s]	0,18
	-spadek ciśnienia wody	[kPa]	4
	-współczynnik KVS	[m ³ /h]	3,26
Wentylator	-faza, napięcie	[50Hz/VAC]	~1, 230
	-prąd	[kW/A]	0,232/1,77
	-prędkość	[min ⁻¹]	3220
	-pobór mocy	[kW/A]	0,232/1,77
	-klasa ochrony silnika		IP-44
Płyta kontrolna zintegrowana			zintegrowana
Klasa filtrów			M5
Izolacja ścianek	[mm]		30
Waga	[kg]		56,0
Zgodna z ERP 2016; 2018			+

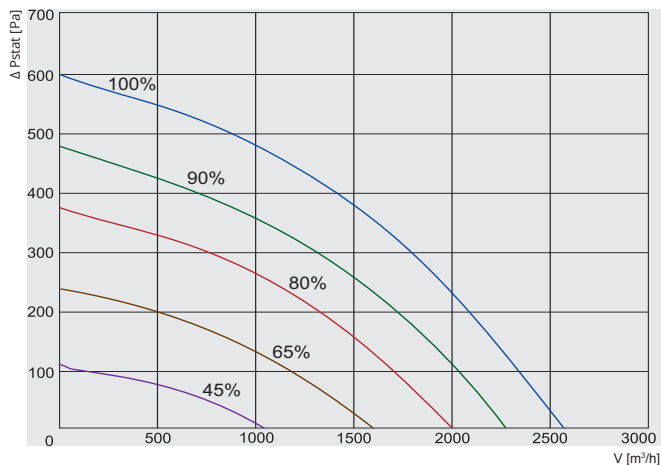

① VEKA INT W 2000/26,9-L1 EKO

VEKA INT W 2000 EKO	Całkowite, dB(A)	LWA, dB(A)						
		125 Hz	250 Hz	500 Hz	1 kHz	2 kHz	4 kHz	8 kHz
Wlot	78	72	75	72	63	59	52	49
Wylot	82	76	77	76	75	68	63	58
Do otoczenia	64	58	61	56	49	40	38	32

Pomiar przy 2304 m³/h, 113 Pa

W-2000/26,9-L1 EKO

Nagrzewnica wodna	-moc	[kW]	26,9
	-temp. wody T _{in} /T _{out}	[°C]	+80/+60
	-przepływ wody	[l/s]	0,33
	-spadek ciśnienia wody	[kPa]	18,1
	-współczynnik KVS	[m ³ /h]	2,81
Wentylator	-faza, napięcie	[50Hz/VAC]	~1, 230
	-prąd	[kW/A]	0,481/2,18
	-prędkość	[min ⁻¹]	2010
	-pobór mocy	[kW/A]	0,481/2,18
	-klasa ochrony silnika		IP-44
Płyta kontrolna zintegrowana			zintegrowana
Klasa filtrów			M5
Izolacja ścianek	[mm]		30
Waga	[kg]		88,0
Zgodna z ERP 2016; 2018			+

VEKA INT EKO

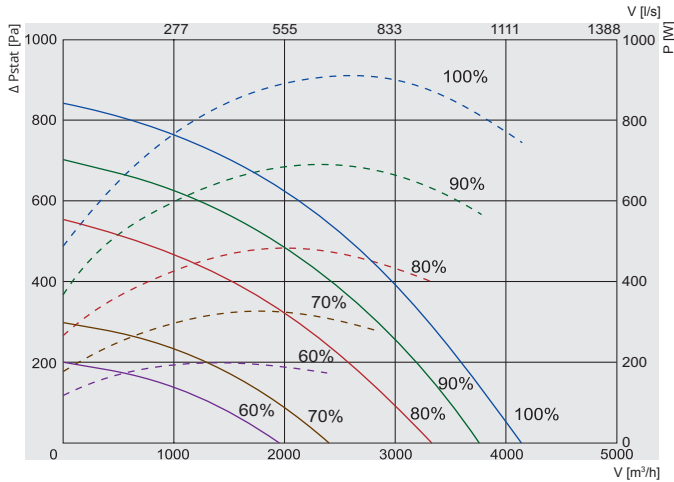

① VEKA INT W 3000/40,6-L1 EKO

—— Wydajność
----- Pobór mocy

VEKA INT W 3000 EKO	Całkowite, dB(A)	LWA, dB(A)						
		125 Hz	250 Hz	500 Hz	1 kHz	2 kHz	4 kHz	8 kHz
Wlot	75	57	65	71	68	66	65	62
Wylot	81	60	69	74	78	74	70	63
Do otoczenia	67	50	58	62	61	60	57	51

Pomiar przy 3720 m³/h, 120 Pa

W-3000/40,6-L1 EKO

Nagrzewnica wodna	-moc	[kW]	40,6
	-temp. wody T_{in}/T_{out}	[°C]	+80/+60
	-przepływ wody	[l/s]	0,5
	-spadek ciśnienia wody	[kPa]	9,6
	-współczynnik KVS	[m³/h]	5,86
Wentylator	-faza, napięcie	[50Hz/VAC]	~1, 230
	-prąd	[kW/A]	0,93/4,15
	-prędkość	[min ⁻¹]	2200
	-pobór mocy	[kW/A]	IP-54
	-klasa ochrony silnika		0,93/4,15
Płyta kontrolna zintegrowana			zintegrowana
Klasa filtrów			M5
Izolacja ścianek		[mm]	30
Waga		[kg]	140,0
Zgodna z ERP 2016; 2018			+

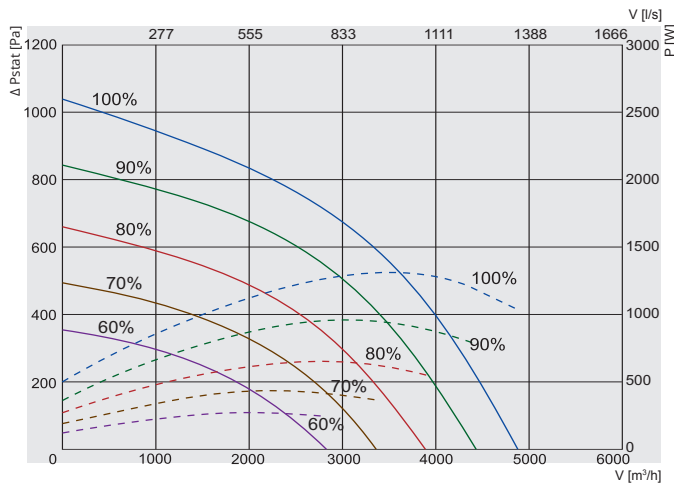

① VEKA INT W 4000/54-L1 EKO

—— Wydajność
----- Pobór mocy

VEKA INT W 4000 EKO	Całkowite, dB(A)	LWA, dB(A)						
		125 Hz	250 Hz	500 Hz	1 kHz	2 kHz	4 kHz	8 kHz
Wlot	78	59	69	74	72	70	69	62
Wylot	84	60	73	77	80	78	75	67
Do otoczenia	71	51	62	65	64	65	62	53

Pomiar przy 4677 m³/h, 101 Pa

W-4000/54-L1 EKO

Nagrzewnica wodna	-moc	[kW]	56,95
	-temp. wody T_{in}/T_{out}	[°C]	+80/+60
	-przepływ wody	[l/s]	0,7
	-spadek ciśnienia wody	[kPa]	12
	-współczynnik KVS	[m³/h]	7,33
Wentylator	-faza, napięcie	[50Hz/VAC]	~1, 230
	-prąd	[kW/A]	1,258/5,8
	-prędkość	[min ⁻¹]	2390
	-pobór mocy	[kW/A]	1,29/5,80
	-klasa ochrony silnika		IP-54
Płyta kontrolna zintegrowana			zintegrowana
Klasa filtrów			M5
Izolacja ścianek		[mm]	30
Waga		[kg]	128,0
Zgodna z ERP 2016; 2018			+

VEKA INT 400 EKO / 700 EKO / 1000 EKO / 2000 EKO / 3000 EKO / 4000 EKO wersje z nagrzewnicą elektryczną (Widok od strony klapy serwisowej)

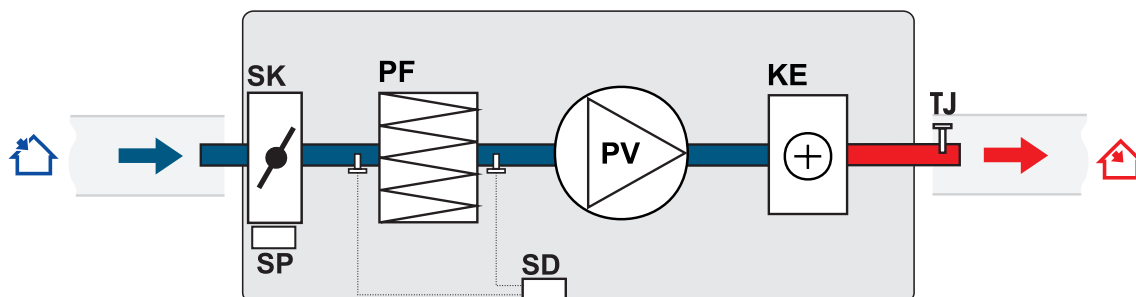

PV - wentylator nawiewny
 PF - filtr nawiewny
 KE - nagrzewnica elektryczna
 SK - przepustnica powietrzna

SP - siłownik
 SD - przełącznik ciśnienia różnicowego
 TJ - czujnik temperatury powietrza nawiewanego

VEKA INT W 1000 EKO / W 2000 EKO / W 3000 EKO / W 4000 EKO wersje z nagrzewnicą wodną (widok od strony klapy serwisowej)

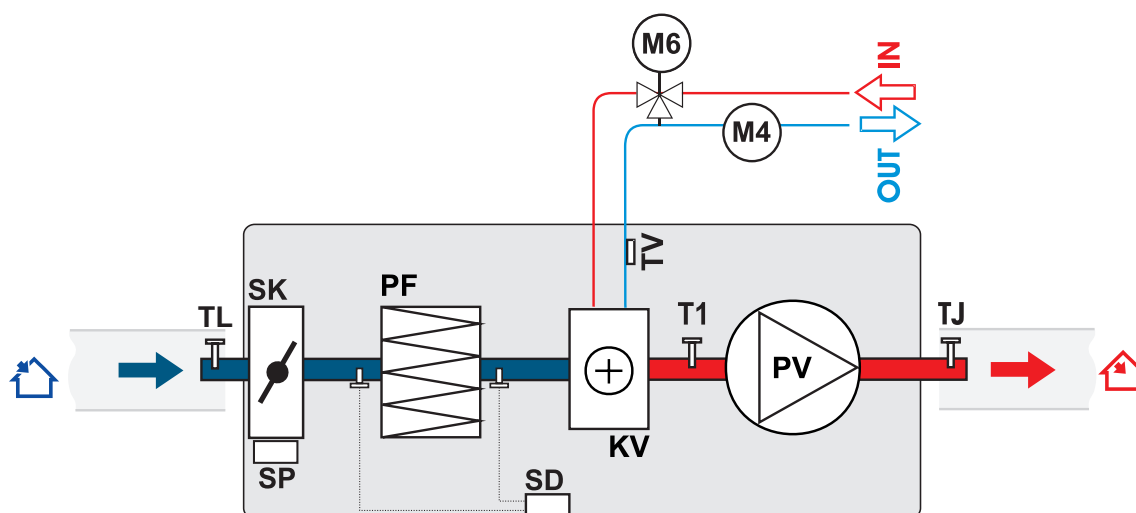

PV - wentylator nawiewny
 PF - filtr nawiewny
 KV - nagrzewnica wodna
 SK - przepustnica powietrzna
 SP - siłownik
 SD - przełącznik ciśnienia różnicowego

TJ - czujnik temperatury powietrza nawiewanego
 TL - czujnik temperatury powietrza zewnętrznego
 T1 - termostat przeciwzamrożeniowy
 TV - czujnik temperatury
 M6 - dodatkowy zawór mieszający i siłownik (opcja)
 M4 - pompa obiegowa