

<b>WENTYLATORY OSIOWE NISKOSZUMOWE</b>	
Seria <b>STYLE / STYLE DUO</b> .....	3
Seria <b>QUIET</b> .....	4
Seria <b>QUIET DC</b> .....	4
Seria <b>QUIET CHROME</b> .....	5
Seria <b>QUIET SATIN</b> .....	5
Seria <b>QUIET RED</b> .....	6
Seria <b>QUIET BLACK</b> .....	6
Seria <b>QUIET VINTAGE</b> .....	7
Seria <b>QUIET MILD DUO</b> .....	7
Seria <b>QUIET STYLE / STYLE - A</b> .....	8
Seria <b>QUIET S</b> .....	8
Seria <b>SILENTA S</b> .....	9
Seria <b>SILENTA M</b> .....	9
<b>WENTYLATORY OSIOWE</b>	
Seria <b>S</b> .....	10
Seria <b>LD</b> .....	10
Seria <b>LDA</b> .....	11
Seria <b>M</b> .....	11
Seria <b>MA</b> .....	12
Seria <b>M3</b> .....	12
Seria <b>PF</b> .....	13
Seria <b>F</b> .....	13
Seria <b>VVR</b> .....	13
Seria <b>D1</b> .....	14
<b>WENTYLATORY ODŚRODKOWE</b>	
Seria <b>CF</b> .....	14
<b>WENTYLATORY KANAŁOWE</b>	
Seria <b>QUIETLINE -K / QUIETLINE-K DUO</b> .....	15
Seria <b>VKO</b> .....	16
Seria <b>VKO1</b> .....	16
<b>AKCESORIA DO WENTYLATORÓW</b>	
Sterownik wielofunkcyjny <b>BU-1-60</b> .....	17
Zawór zwrotny <b>KO</b> .....	17
Podstawa montażowa <b>K</b> .....	17
<b>WYPOSAŻENIE DODATKOWE DO WENTYLATORÓW</b>	
Regulator prędkości <b>SRS-1</b> .....	18
Regulator prędkości obrotów <b>RS-1-300</b> .....	18
Regulator prędkości obrotów <b>RS-1-400</b> .....	18
Przełącznik prędkości do wentylatorów 2-biegowych <b>P2-10</b> .....	18
Przełącznik biegów <b>P3-1-300</b> .....	19
<b>SYSTEMY KANAŁÓW PŁASKICH</b>	
Kanały płaskie .....	20
Łączniki kanałów płaskich .....	20
Łączniki kanałów płaskich z zaworem zwrotnym .....	20
Kolana poziome 90° .....	21
Kolana pionowe 90° .....	21
Kolana poziome 45° .....	21
Kolana pionowe 45° .....	21
Kolana wielokątowe .....	22
Łączniki przekrojów zmiennych w jednej płaszczyźnie bocznej .....	22
Łączniki przekrojów zmiennych współosiowe .....	22
Kolano mimośrodowe .....	22
Kolano pionowe 90° do łączenia kanałów płaskich z okrągłymi .....	23
Trójniki .....	23
Redukcje .....	24
Uchwyty .....	24
Kołnierz przyścienny .....	25
Kołnierz wpustowy .....	25
Zakończenia kanałów .....	25
Kratka nawiewno-wywiewna .....	25
<b>SYSTEMY KANAŁÓW OKRĄGŁYCH</b>	
Kanały okrągłe .....	26
Łączniki kanałów okrągłych .....	26
Łączniki kanałów okrągłych z zaworem zwrotnym .....	26
Łączniki kanałów okrągłych z zaworem zwrotnym i kołnierzem .....	27
Elastyczny łączniki kanałów okrągłych .....	27
Trójnik .....	27
Kolana okrągłe 90° .....	27
Kolana okrągłe 45° .....	28
Redukcje .....	28
Uchwyty .....	28
Kołnierz przyścienny .....	29
Kołnierz gumowy .....	29
Kanały elastyczne pvc .....	29
Kanały elastyczne alu/pe .....	30
Opaski zaciskowe .....	30
Taśmy uszczelniające .....	30

<b>KRATKI WENTYLACYJNE</b>	
Kratki nawiewno-wywiewne .....	32-37
Kratki wywiewne .....	37-38
Kratki sufitowe .....	38
Dyfuzory .....	38
Oslony metalowe .....	39-40
Kratki drzwiowe .....	40
Tuleje .....	40
Anemostaty z kołnierzem .....	41
<b>DRZWICZKI REWIZYJNE</b> .....	41
<b>AKCESORIA</b>	
Kanały aluminiowe typu flex .....	42
Opaski zaciskowe .....	42
Złączka kanałów elastycznych .....	43
Rozety .....	43

Ekspozytor **QUIET** już dostępny!

Zapytaj opiekuna Klienta o nasz nowy **EKSPOZYTOR**

## Przetestuj na żywo

i przekonaj się jakie są ciche i skuteczne!

- Wykonany z wytrzymałego tworzywa pokrytego dwustronnie warstwą aluminium.
- Posiada bezpieczne połączenie elektryczne z uziemieniem.
- Daje możliwości indywidualnego włączenia/wyłączenia wentylatorów.
- Można go zarówno postawić na półce jak i powiesić na ścianie (posiada otwory ułatwiające zawieszenie).
- Zawiera podstawowe dane o wentylatorach (średnice/wydajność/głośność/moc) ułatwiające Klientowi wybór.
- Wymiary ekspozytora **80x70x12 cm** (szer. x wys. x gł.).
- Okleina w pełnym kolorze (tonacja zieleni).



- wydajność do **97 m<sup>3</sup>/h**
- niski poziom hałasu
- niskie zużycie energii
- silnik na łożyskach kulkowych
- zintegrowany silnik termiczny umożliwia płynne otwieranie i zamykanie panelu przedniego - przez co zapobiega ciągłowi wstęcznemu gdy wentylator jest wyłączony



Innowacyjny wentylator z automatyczną żaluzją przeznaczony do wentylacji wywiewnej pomieszczeń.



Dostępne opcje:



Montaż:



Kolor:



Materiał:



Wbudowane:



Akcesoria dodatkowe:

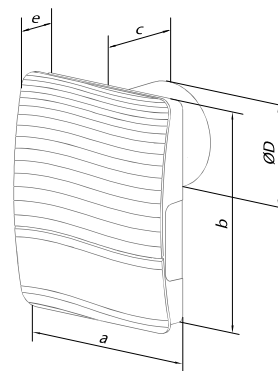

Wymiary:

Kod	Waga [kg]	a [mm]	b [mm]	c [mm]	e [mm]	ØD [mm]
100 STYLE	0,55	175	221	77	39	99

Kod	Nazwa	Wydajność [m <sup>3</sup> /h]	Moc [W]	Poziom ciśnienia akustycznego [dB(A)/3 m]	Max. ciśnienie [Pa]			Cena [PLN netto]
100 STYLE	wentylator osiowy ø100 mm standard	97	9	25	44	+	8	199,00*
100 STYLE T	wentylator osiowy ø100 mm z timerem					+	8	249,00*
100 STYLE TH	wentylator osiowy ø100 mm z higrostatem i timerem					+	8	299,00*

Innowacyjny wentylator z automatyczną żaluzją przeznaczony do wentylacji wywiewnej pomieszczeń.



Dostępne opcje:



Montaż:



Kolor:



Materiał:



Wbudowane:



Akcesoria dodatkowe:

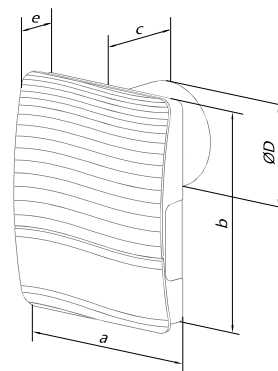

Wymiary:

Kod	Waga [kg]	a [mm]	b [mm]	c [mm]	e [mm]	ØD [mm]
100 STYLE DUO	0,55	175	221	77	39	99

Kod	Nazwa	Wydajność [m <sup>3</sup> /h]	Moc [W]	Poziom ciśnienia akustycznego [dB(A)/3 m]	Max. ciśnienie [Pa]			Cena [PLN netto]
100 STYLE DUO T	wentylator osiowy ø100 mm z timerem	max. 90 min. 60	max. 8,5 min. 6,0	max. 25 min. 22	49	+	8	269,00*
100 STYLE DUO TH	wentylator osiowy ø100 mm z higrostatem i timerem					+	8	329,00*

– ilości kartonowe

\*towar dostępny na indywidualne zamówienie



standard (-)



wyłącznik sznurkowy (V)



timer (T)



czujnik wilgotności (+)



czujnik ruchu (TP)



łożyska kulkowe



żaluzja automatyczna



zawór zwrotny



niskie napięcie (12 V)

## Seria: QUIET

Ciche wentylatory osiowe z zaworem zwrotnym przeznaczone do wentylacji wywiewnej.

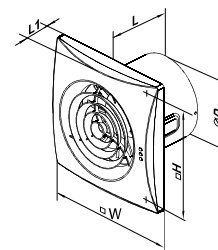

Dostępne opcje:



Wbudowane:



Montaż:



ścienny/sufitowy



str. 17-18

Akcesoria dodatkowe:

Wymiary:

Kolor:



Materiał:



Kod	Nazwa	Wydajność [m³/h]	Moc [W]	Poziom ciśnienia akustycznego [dB(A)/3 m]	Max. ciśnienie [Pa]			Cena [PLN netto]
100 QUIET	wentylator osiowy ø100 mm standard	97	7,5	25	43			149,00
100 QUIET V	wentylator osiowy ø100 mm z wyłącznikiem sznurkowym							159,00
100 QUIET T	wentylator osiowy ø100 mm z timerem							169,00
100 QUIET VT	wentylator osiowy ø100 mm z wyłącznikiem sznurkowym i timerem							179,00*
100 QUIET TH	wentylator osiowy ø100 mm z higrostatem i timerem							199,00
100 QUIET TP	wentylator osiowy ø100 mm z timerem i czujnikiem ruchu							239,00
Kod	Nazwa	Wydajność [m³/h]	Moc [W]	Poziom ciśnienia akustycznego [dB(A)/3m]	Max. ciśnienie [Pa]			Cena [PLN netto]
125 QUIET	wentylator osiowy ø125 mm standard	185	17	32	72			179,00
125 QUIET V	wentylator osiowy ø125 mm z wyłącznikiem sznurkowym							189,00
125 QUIET T	wentylator osiowy ø125 mm z timerem							199,00
125 QUIET VT	wentylator osiowy ø125 mm z wyłącznikiem sznurkowym i timerem							209,00*
125 QUIET TH	wentylator osiowy ø125 mm z higrostatem i timerem							229,00
125 QUIET TP	wentylator osiowy ø125 mm z timerem i czujnikiem ruchu							269,00
Kod	Nazwa	Wydajność [m³/h]	Moc [W]	Poziom ciśnienia akustycznego [dB(A)/3 m]	Max. ciśnienie [Pa]			Cena [PLN netto]
150 QUIET	wentylator osiowy ø150 mm standard	max. 315 min. 220	max. 19 min. 17	max. 33 min. 28	91			249,00
150 QUIET V	wentylator osiowy ø150 mm z wyłącznikiem sznurkowym							259,00
150 QUIET T	wentylator osiowy ø150 mm z timerem							269,00
150 QUIET TH	wentylator osiowy ø150 mm z higrostatem i timerem							299,00
150 QUIET TP	wentylator osiowy ø150 mm z timerem i czujnikiem ruchu							339,00
Kod	Nazwa	Wydajność [m³/h]	Moc [W]	Poziom ciśnienia akustycznego [dB(A)/3 m]	Max. ciśnienie [Pa]			Cena [PLN netto]
150 QUIET EXTRA	wentylator osiowy ø150 mm standard	max. 370 min. 280	max. 22 min. 19	max. 38 min. 32	119			289,00
150 QUIET EXTRA V	wentylator osiowy ø150 mm z wyłącznikiem sznurkowym							299,00
150 QUIET EXTRA T	wentylator osiowy ø150 mm z timerem							309,00
150 QUIET EXTRA TH	wentylator osiowy ø150 mm z higrostatem i timerem							339,00
150 QUIET EXTRA TP	wentylator osiowy ø150 mm z timerem i czujnikiem ruchu							379,00

## Seria: QUIET DC

Ciche wentylatory osiowe z zaworem zwrotnym przeznaczone do wentylacji wywiewnej. Wyposażony w silnik prądu stałego.

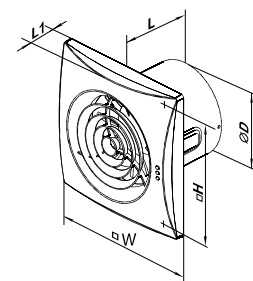

Dostępne opcje:



Wbudowane:



Montaż:



ścienny/sufitowy



str. 17-18

Akcesoria dodatkowe:

Wymiary:

Kolor:



Materiał:



Kod	Nazwa	Wydajność [m³/h]	Moc [W]	Poziom ciśnienia akustycznego [dB(A)/3 m]	Max. ciśnienie [Pa]			CENA [PLN netto]
100 QUIET DC T	wentylator osiowy ø100 mm z timerem	max. 101 min. 70	max. 3,5 min. 1,5	max. 27 min. 22	66			320,00*
100 QUIET DC TH	wentylator osiowy ø100 mm z higrostatem i timerem							395,00*
100 QUIET DC TP	wentylator osiowy ø100 mm z timerem i czujnikiem ruchu							395,00*



standard (-)



wyłącznik sznurkowy (V)



timer (T)



czujnik wilgotności (H)



czujnik ruchu (TP)



łożyska kulkowe



żaluzja automatyczna



zawór zwrotny



niskie napięcie (12 V)



\*towar dostępny na indywidualne zamówienie



Seria: **QUIET CHROME**

Ciche wentylatory osiowe z zaworem zwrotnym przeznaczone do wentylacji wywiewnej.

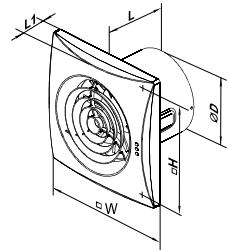

Dostępne opcje:



Wbudowane:



Akcesoria dodatkowe:



Wymiary:



Kod	Nazwa	Wydajność [m³/h]	Moc [W]	Poziom ciśnienia akustycznego [dB(A)/3 m]	Max. ciśnienie [Pa]			Cena [PLN netto]
100 QUIET CHROME	wentylator osiowy ø100 mm standard	97	7,5	25	43	+	10	<b>199,00</b>
100 QUIET CHROME V	wentylator osiowy ø100 mm z wyłącznikiem sznurkowym							<b>209,00</b>
100 QUIET CHROME T	wentylator osiowy ø100 mm z timerem							<b>219,00</b>
100 QUIET CHROME TH	wentylator osiowy ø100 mm z higrostatem i timerem							<b>249,00</b>
Kod	Nazwa	Wydajność [m³/h]	Moc [W]	Poziom ciśnienia akustycznego [dB(A)/3 m]	Max. ciśnienie [Pa]			Cena [PLN netto]
125 QUIET CHROME	wentylator osiowy ø125 mm standard	185	17	32	72	+	10	<b>229,00*</b>
125 QUIET CHROME V	wentylator osiowy ø125 mm z wyłącznikiem sznurkowym							<b>239,00*</b>
125 QUIET CHROME T	wentylator osiowy ø125 mm z timerem							<b>249,00*</b>
125 QUIET CHROME TH	wentylator osiowy ø125 mm z higrostatem i timerem							<b>279,00*</b>
Kod	Nazwa	Wydajność [m³/h]	Moc [W]	Poziom ciśnienia akustycznego [dB(A)/3 m]	Max. ciśnienie [Pa]			Cena [PLN netto]
150 QUIET CHROME	wentylator osiowy ø150 mm standard	max. 315 min. 220	max. 19 min. 17	max. 33 min. 28	91	+	8	<b>299,00*</b>
150 QUIET CHROME V	wentylator osiowy ø150 mm z wyłącznikiem sznurkowym							<b>309,00*</b>
150 QUIET CHROME T	wentylator osiowy ø150 mm z timerem							<b>319,00*</b>
150 QUIET CHROME TH	wentylator osiowy ø150 mm z higrostatem i timerem							<b>349,00*</b>

Seria: **QUIET SATIN**

Ciche wentylatory osiowe z zaworem zwrotnym przeznaczone do wentylacji wywiewnej.

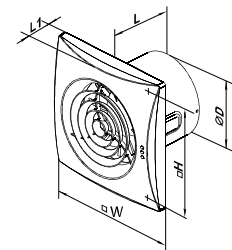

Dostępne opcje:



Wbudowane:



Wymiary:



Kod	Nazwa	Wydajność [m³/h]	Moc [W]	Poziom ciśnienia akustycznego [dB(A)/3 m]	Max. ciśnienie [Pa]			Cena [PLN netto]
100 QUIET SATIN	wentylator osiowy ø100 mm standard	97	7,5	25	43	+	10	<b>174,00</b>
100 QUIET SATIN V	wentylator osiowy ø100 mm z wyłącznikiem sznurkowym							<b>184,00</b>
100 QUIET SATIN T	wentylator osiowy ø100 mm z timerem							<b>194,00</b>
100 QUIET SATIN TH	wentylator osiowy ø100 mm z higrostatem i timerem							<b>224,00</b>
Kod	Nazwa	Wydajność [m³/h]	Moc [W]	Poziom ciśnienia akustycznego [dB(A)/3 m]	Max. ciśnienie [Pa]			Cena [PLN netto]
125 QUIET SATIN	wentylator osiowy ø125 mm standard	185	17	32	72	+	10	<b>204,00*</b>
125 QUIET SATIN V	wentylator osiowy ø125 mm z wyłącznikiem sznurkowym							<b>214,00*</b>
125 QUIET SATIN T	wentylator osiowy ø125 mm z timerem							<b>224,00*</b>
125 QUIET SATIN TH	wentylator osiowy ø125 mm z higrostatem i timerem							<b>254,00*</b>
Kod	Nazwa	Wydajność [m³/h]	Moc [W]	Poziom ciśnienia akustycznego [dB(A)/3 m]	Max. ciśnienie [Pa]			Cena [PLN netto]
150 QUIET SATIN	wentylator osiowy ø150 mm standard	max. 315 min. 220	max. 19 min. 17	max. 33 min. 28	91	+	8	<b>274,00*</b>
150 QUIET SATIN V	wentylator osiowy ø150 mm z wyłącznikiem sznurkowym							<b>284,00*</b>
150 QUIET SATIN T	wentylator osiowy ø150 mm z timerem							<b>294,00*</b>
150 QUIET SATIN TH	wentylator osiowy ø150 mm z higrostatem i timerem							<b>324,00*</b>

– ilości kartonowe

\*towar dostępny na indywidualne zamówienie



standard (-)



wyłącznik sznurkowy (V)



timer (T)



czujnik wilgotności (H)



czujnik ruchu (TP)



łożyska kulkowe



zawór automatyczny



zawór zwrotny



niskie napięcie (12V)

Seria: **QUIET RED**



Ciche wentylatory osiowe z zaworem zwrotnym przeznaczone do wentylacji wywiewnej.

Dostępne opcje:



Wbudowane:



Montaż:



ścienny/sufitowy

Akcesoria dodatkowe:



Wymiary:

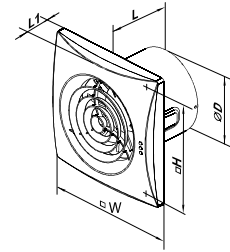

Kod	Nazwa	Wydajność [m³/h]	Moc [W]	Poziom ciśnienia akustycznego [dB(A)/3 m]	Max. ciśnienie [Pa]			Cena [PLN netto]
100 QUIET RED	wentylator osiowy ø100 mm standard	97	7,5	25	43			174,00
100 QUIET RED V	wentylator osiowy ø100 mm z wyłącznikiem sznurkowym							184,00
100 QUIET RED T	wentylator osiowy ø100 mm z timerem							194,00
100 QUIET RED TH	wentylator osiowy ø100 mm z higrostatem i timerem							224,00
Kod	Nazwa	Wydajność [m³/h]	Moc [W]	Poziom ciśnienia akustycznego [dB(A)/3 m]	Max. ciśnienie [Pa]			Cena [PLN netto]
125 QUIET RED	wentylator osiowy ø125 mm standard	185	17	32	72			204,00*
125 QUIET RED V	wentylator osiowy ø125 mm z wyłącznikiem sznurkowym							214,00*
125 QUIET RED T	wentylator osiowy ø125 mm z timerem							224,00*
125 QUIET RED TH	wentylator osiowy ø125 mm z higrostatem i timerem							254,00*
Kod	Nazwa	Wydajność [m³/h]	Moc [W]	Poziom ciśnienia akustycznego [dB(A)/3 m]	Max. ciśnienie [Pa]			Cena [PLN netto]
150 QUIET RED	wentylator osiowy ø150 mm standard	max. 315 min. 220	max. 19 min. 17	max. 33 min. 28	91			274,00*
150 QUIET RED V	wentylator osiowy ø150 mm z wyłącznikiem sznurkowym							284,00*
150 QUIET RED T	wentylator osiowy ø150 mm z timerem							294,00*
150 QUIET RED TH	wentylator osiowy ø150 mm z higrostatem i timerem							324,00*

Seria: **QUIET BLACK**



Ciche wentylatory osiowe z zaworem zwrotnym przeznaczone do wentylacji wywiewnej.

Dostępne opcje:



Wbudowane:



Montaż:



ścienny/sufitowy

Akcesoria dodatkowe:



Wymiary:

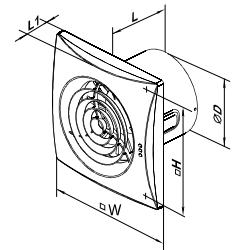

Kod	Nazwa	Wydajność [m³/h]	Moc [W]	Poziom ciśnienia akustycznego [dB(A)/3 m]	Max. ciśnienie [Pa]			Cena [PLN netto]
100 QUIET BLACK	wentylator osiowy ø100 mm standard	97	7,5	25	43			174,00
100 QUIET BLACK V	wentylator osiowy ø100 mm z wyłącznikiem sznurkowym							184,00
100 QUIET BLACK T	wentylator osiowy ø100 mm z timerem							194,00
100 QUIET BLACK TH	wentylator osiowy ø100 mm z higrostatem i timerem							224,00
Kod	Nazwa	Wydajność [m³/h]	Moc [W]	Poziom ciśnienia akustycznego [dB(A)/3 m]	Max. ciśnienie [Pa]			Cena [PLN netto]
125 QUIET BLACK	wentylator osiowy ø125 mm standard	185	17	32	72			204,00*
125 QUIET BLACK V	wentylator osiowy ø125 mm z wyłącznikiem sznurkowym							214,00*
125 QUIET BLACK T	wentylator osiowy ø125 mm z timerem							224,00*
125 QUIET BLACK TH	wentylator osiowy ø125 mm z higrostatem i timerem							254,00*
Kod	Nazwa	Wydajność [m³/h]	Moc [W]	Poziom ciśnienia akustycznego [dB(A)/3 m]	Max. ciśnienie [Pa]			Cena [PLN netto]
150 QUIET BLACK	wentylator osiowy ø150 mm standard	max. 315 min. 220	max. 19 min. 17	max. 33 min. 28	91			274,00*
150 QUIET BLACK V	wentylator osiowy ø150 mm z wyłącznikiem sznurkowym							284,00*
150 QUIET BLACK T	wentylator osiowy ø150 mm z timerem							294,00*
150 QUIET BLACK TH	wentylator osiowy ø150 mm z higrostatem i timerem							324,00*



standard (-)



wyłącznik sznurkowy (V)



timer (T)



czujnik wilgotności (H)



czujnik ruchu (TP)



łożyska kulkowe



żaluzja automatyczna



zawór zwrotny



niskie napięcie (12 V)



\*towa dostępny na indywidualne zamówienie

**Seria: QUIET VINTAGE**

Ciche wentylatory osiowe z zaworem zwrotnym przeznaczone do wentylacji wywiewnej.

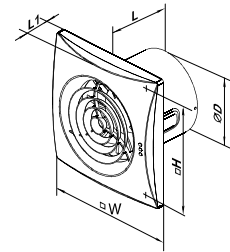

Dostępne opcje:



Wbudowane:



Montaż:



ścienny/sufitowy

Akcesoria dodatkowe:



Wymiary:

Kolor:



Materiał:



Kod	Nazwa	Wydajność [m³/h]	Moc [W]	Poziom ciśnienia akustycznego [dB(A)/3 m]	Max. ciśnienie [Pa]			Cena [PLN netto]
100 QUIET VINTAGE	wentylator osiowy ø100 mm standard	97	7,5	25	43			174,00
100 QUIET VINTAGE V	wentylator osiowy ø100 mm z wyłącznikiem sznurkowym							184,00
100 QUIET VINTAGE T	wentylator osiowy ø100 mm z timerem							194,00
100 QUIET VINTAGE TH	wentylator osiowy ø100 mm z higrostatem i timerem							224,00
Kod	Nazwa	Wydajność [m³/h]	Moc [W]	Poziom ciśnienia akustycznego [dB(A)/3 m]	Max. ciśnienie [Pa]			Cena [PLN netto]
125 QUIET VINTAGE	wentylator osiowy ø125 mm standard	185	17	32	72			204,00*
125 QUIET VINTAGE V	wentylator osiowy ø125 mm z wyłącznikiem sznurkowym							214,00*
125 QUIET VINTAGE T	wentylator osiowy ø125 mm z timerem							224,00*
125 QUIET VINTAGE TH	wentylator osiowy ø125 mm z higrostatem i timerem							254,00*
Kod	Nazwa	Wydajność [m³/h]	Moc [W]	Poziom ciśnienia akustycznego [dB(A)/3 m]	Max. ciśnienie [Pa]			Cena [PLN netto]
150 QUIET VINTAGE	wentylator osiowy ø150 mm standard	max. 315 min. 220	max. 19 min. 17	max. 33 min. 28	91			274,00*
150 QUIET VINTAGE V	wentylator osiowy ø150 mm z wyłącznikiem sznurkowym							284,00*
150 QUIET VINTAGE T	wentylator osiowy ø150 mm z timerem							294,00*
150 QUIET VINTAGE TH	wentylator osiowy ø150 mm z higrostatem i timerem							324,00*

**Seria: QUIET MILD DUO**

Ciche wentylatory osiowe z zaworem zwrotnym przeznaczone do wentylacji wywiewnej.

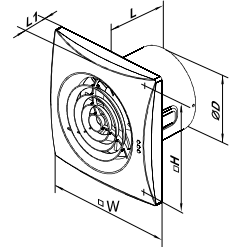

Dostępne opcje:



Wbudowane:



Montaż:



ścienny/sufitowy

Akcesoria dodatkowe:



Wymiary:

Kolor:



Materiał:



Kod	Nazwa	Wydajność [m³/h]	Moc [W]	Poziom ciśnienia akustycznego [dB(A)/3 m]	Max. ciśnienie [Pa]			Cena [PLN netto]
100 QUIET MILD DUO	wentylator osiowy ø100 mm standard	max. 90 min. 60	max. 7,5 min. 4,0	max. 25 min. 22	50			169,00
100 QUIET MILD DUO V	wentylator osiowy ø100 mm z wyłącznikiem sznurkowym							179,00
100 QUIET MILD DUO T	wentylator osiowy ø100 mm z timerem							189,00
100 QUIET MILD DUO TH	wentylator osiowy ø100 mm z higrostatem i timerem							219,00
Kod	Nazwa	Wydajność [m³/h]	Moc [W]	Poziom ciśnienia akustycznego [dB(A)/3 m]	Max. ciśnienie [Pa]			Cena [PLN netto]
125 QUIET MILD DUO	wentylator osiowy ø125 mm standard	max. 170 min. 145	max. 13,5 min. 9,5	max. 32 min. 28	54			199,00
125 QUIET MILD DUO V	wentylator osiowy ø125 mm z wyłącznikiem sznurkowym							209,00
125 QUIET MILD DUO T	wentylator osiowy ø125 mm z timerem							219,00
125 QUIET MILD DUO TH	wentylator osiowy ø125 mm z higrostatem i timerem							249,00
Kod	Nazwa	Wydajność [m³/h]	Moc [W]	Poziom ciśnienia akustycznego [dB(A)/3 m]	Max. ciśnienie [Pa]			Cena [PLN netto]
150 QUIET MILD DUO	wentylator osiowy ø150 mm standard	max. 315 min. 220	max. 19 min. 17	max. 33 min. 28	110			269,00
150 QUIET MILD DUO V	wentylator osiowy ø150 mm z wyłącznikiem sznurkowym							279,00
150 QUIET MILD DUO T	wentylator osiowy ø150 mm z timerem							289,00
150 QUIET MILD DUO TH	wentylator osiowy ø150 mm z higrostatem i timerem							319,00

– ilości kartonowe

\*towar dostępny na indywidualne zamówienie



standard (-)



wyłącznik sznurkowy (V)



timer (T)



czujnik wilgotności (H)



czujnik ruchu (TP)



łożyska kulkowe



żałuzja automatyczna



zawór zwrotny



niskie napięcie (12V)

Seria: **QUIET STYLE**



Ciche wentylatory osiowe z zaworem zwrotnym oraz panelem dekoracyjnym, przeznaczone do wentylacji wywiewnej.

Dostępne opcje:



Wbudowane:



ścienne/sufitowy

Akcesoria dodatkowe:



Kolor:



Materiał:



Wymiary:

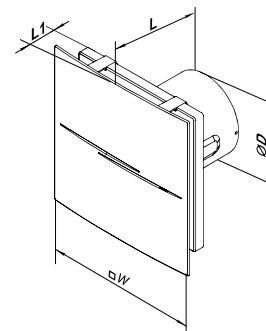

Kod	Nazwa	Wydajność [m³/h]	Moc [W]	Poziom ciśnienia akustycznego [dB(A)/3 m]	Max. ciśnienie [Pa]			Cena [PLN netto]
100 QUIET STYLE	wentylator osiowy ø100 mm standard	90	7,5	26	27	+	6	<b>169,00</b>
100 QUIET STYLE V	wentylator osiowy ø100 mm z wyłącznikiem sznurkowym					+	6	<b>179,00</b>
100 QUIET STYLE T	wentylator osiowy ø100 mm z timerem					+	6	<b>189,00</b>
100 QUIET STYLE TH	wentylator osiowy ø100 mm z higrostatem i timerem					+	6	<b>219,00</b>

Seria: **QUIET STYLE-A**



Ciche wentylatory osiowe z zaworem zwrotnym oraz panelem dekoracyjnym, przeznaczone do wentylacji wywiewnej.

Dostępne opcje:



Wbudowane:



ścienne/sufitowy

Akcesoria dodatkowe:



Kolor:



Materiał:



Wymiary:

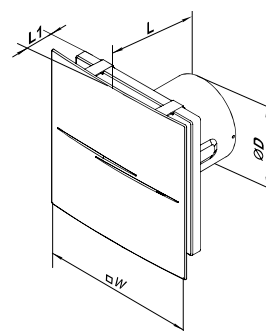

Kod	Nazwa	Wydajność [m³/h]	Moc [W]	Poziom ciśnienia akustycznego [dB(A)/3 m]	Max. ciśnienie [Pa]			Cena [PLN netto]
100 QUIET STYLE-A	wentylator osiowy ø100 mm standard	90	7,5	26	27	+	6	<b>189,00</b>
100 QUIET STYLE-A V	wentylator osiowy ø100 mm z wyłącznikiem sznurkowym					+	6	<b>199,00</b>
100 QUIET STYLE-A T	wentylator osiowy ø100 mm z timerem					+	6	<b>209,00</b>
100 QUIET STYLE-A TH	wentylator osiowy ø100 mm z higrostatem i timerem					+	6	<b>239,00</b>

Seria: **QUIET S**



Ciche wentylatory osiowe z zaworem zwrotnym i panelem dekoracyjnym przeznaczone do wentylacji wywiewnej.

Dostępne opcje:



Wbudowane:



ścienne/sufitowy

Kolor:



Materiał:



Wymiary:

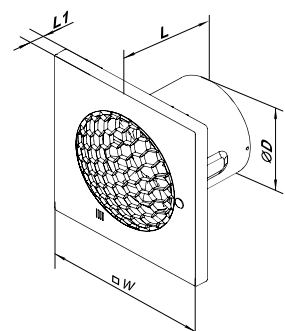

Kod	Nazwa	Wydajność [m³/h]	Moc [W]	Poziom ciśnienia akustycznego [dB(A)/3 m]	Max. ciśnienie [Pa]			Cena [PLN netto]
100 QUIET S	wentylator osiowy ø100 mm standard	99	7,5	24	44	+	7	<b>169,00</b>
100 QUIET S V	wentylator osiowy ø100 mm z wyłącznikiem sznurkowym					+	7	<b>179,00</b>
100 QUIET S T	wentylator osiowy ø100 mm z timerem					+	7	<b>189,00</b>
100 QUIET S VT	wentylator osiowy ø100 mm z wyłącznikiem sznurkowym i timerem					+	7	<b>199,00*</b>
100 QUIET S TH	wentylator osiowy ø100 mm z higrostatem i timerem					+	7	<b>219,00</b>
100 QUIET S TP	wentylator osiowy ø100 mm z timerem i czujnikiem ruchu					+	7	<b>259,00*</b>



\*towar dostępny na indywidualne zamówienie

WENTYLATORY

WENTYLACJA DOMOWA



Seria: **SILENTA S**



Ciche wentylatory osiowe przeznaczone do wentylacji wywiewnej.

Dostępne opcje:



Wbudowane:



Montaż:



Akcesoria dodatkowe:



Wymiary:

Kolor:



Materiał:

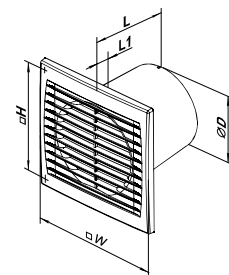

Kod	Nazwa	Wydajność [m³/h]	Moc [W]	Poziom ciśnienia akustycznego [dB(A)/3 m]	Max. ciśnienie [Pa]			Cena [PLN netto]
100 SILENTA S	wentylator osiowy ø100 mm standard	78	7,0	26	26			55,00
100 SILENTA S V	wentylator osiowy ø100 mm z wyłącznikiem sznurkowym							65,00
100 SILENTA S T	wentylator osiowy ø100 mm z timerem							75,00
100 SILENTA S TH	wentylator osiowy ø100 mm z higrostatem i timerem							105,00
Kod	Nazwa	Wydajność [m³/h]	Moc [W]	Poziom ciśnienia akustycznego [dB(A)/3 m]	Max. ciśnienie [Pa]			Cena [PLN netto]
125 SILENTA S	wentylator osiowy ø125 mm standard	148	9,3	31	28			70,00
125 SILENTA S V	wentylator osiowy ø125 mm z wyłącznikiem sznurkowym							80,00
125 SILENTA S T	wentylator osiowy ø125 mm z timerem							90,00
125 SILENTA S TH	wentylator osiowy ø125 mm z higrostatem i timerem							120,00
Kod	Nazwa	Wydajność [m³/h]	Moc [W]	Poziom ciśnienia akustycznego [dB(A)/3 m]	Max. ciśnienie [Pa]			Cena [PLN netto]
150 SILENTA S	wentylator osiowy ø150 mm standard	240	20	33	40			85,00
150 SILENTA S V	wentylator osiowy ø150 mm z wyłącznikiem sznurkowym							95,00
150 SILENTA S T	wentylator osiowy ø150 mm z timerem							105,00
150 SILENTA S TH	wentylator osiowy ø150 mm z higrostatem i timerem							135,00

Seria: **SILENTA M**



Ciche wentylatory osiowe przeznaczone do wentylacji wywiewnej.

Dostępne opcje:



Wbudowane:



Montaż:



Akcesoria dodatkowe:



Wymiary:

Kolor:



Materiał:

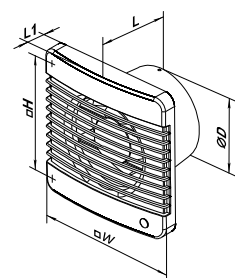

Kod	Nazwa	Wydajność [m³/h]	Moc [W]	Poziom ciśnienia akustycznego [dB(A)/3 m]	Max. ciśnienie [Pa]			Cena [PLN netto]
100 SILENTA M	wentylator osiowy ø100 mm standard	78	7,0	26	28			69,00
100 SILENTA M V	wentylator osiowy ø100 mm z wyłącznikiem sznurkowym							79,00
100 SILENTA M T	wentylator osiowy ø100 mm z timerem							89,00
100 SILENTA M TH	wentylator osiowy ø100 mm z higrostatem i timerem							119,00
Kod	Nazwa	Wydajność [m³/h]	Moc [W]	Poziom ciśnienia akustycznego [dB(A)/3 m]	Max. ciśnienie [Pa]			Cena [PLN netto]
125 SILENTA M	wentylator osiowy ø125 mm standard	152	9,1	31	37			85,00
125 SILENTA M V	wentylator osiowy ø125 mm z wyłącznikiem sznurkowym							95,00
125 SILENTA M T	wentylator osiowy ø125 mm z timerem							105,00
125 SILENTA M TH	wentylator osiowy ø125 mm z higrostatem i timerem							135,00
Kod	Nazwa	Wydajność [m³/h]	Moc [W]	Poziom ciśnienia akustycznego [dB(A)/3 m]	Max. ciśnienie [Pa]			Cena [PLN netto]
150 SILENTA M	wentylator osiowy ø150 mm standard	242	20	33	41			99,00
150 SILENTA M V	wentylator osiowy ø150 mm z wyłącznikiem sznurkowym							109,00
150 SILENTA M T	wentylator osiowy ø150 mm z timerem							119,00
150 SILENTA M TH	wentylator osiowy ø150 mm z higrostatem i timerem							149,00

– ilości kartonowe

\*towar dostępny na indywidualne zamówienie



standard (-)



wyłącznik sznurkowy (V)



timer (T)



czujnik wilgotności (H)



czujnik ruchu (TP)



łożyska kulkowe



żaluzja automatyczna



zawór zwrotny



niskie napięcie (12 V)



Wentylatory osiowe przeznaczone do wentylacji wywiewnej.

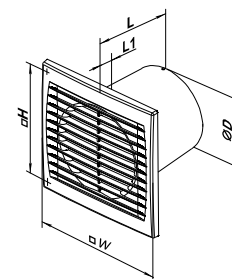

Dostępne opcje:



Montaż:



ścienny

Akcesoria dodatkowe:



Wymiary:

Kolor:



Materiał:



Kod	Nazwa	Wydajność [m³/h]	Moc [W]	Poziom ciśnienia akustycznego [dB(A)/3 m]	Max. ciśnienie [Pa]			Cena [PLN netto]
100 S	wentylator osiowy ø100 mm standard	95	14	34	35	-	18	45,00
100 SV	wentylator osiowy ø100 mm z wyłącznikiem sznurkowym					-	18	55,00
100 ST	wentylator osiowy ø100 mm z timerem					-	18	65,00
100 SVT	wentylator osiowy ø100 mm z wyłącznikiem sznurkowym i timerem					-	18	75,00
100 STH	wentylator osiowy ø100 mm z higrostatem i timerem					-	18	95,00
100 S 12 V	wentylator osiowy ø100 mm niskonapięciowy 12 V					-	18	55,00
Kod	Nazwa	Wydajność [m³/h]	Moc [W]	Poziom ciśnienia akustycznego [dB(A)/3 m]	Max. ciśnienie [Pa]			Cena [PLN netto]
125 S	wentylator osiowy ø125 mm standard	180	16	35	55	-	7	49,00
125 SV	wentylator osiowy ø125 mm z wyłącznikiem sznurkowym					-	7	59,00
125 ST	wentylator osiowy ø125 mm z timerem					-	7	69,00
125 SVT	wentylator osiowy ø125 mm z wyłącznikiem sznurkowym i timerem					-	7	79,00
125 STH	wentylator osiowy ø125 mm z higrostatem i timerem					-	7	99,00
125 S 12 V	wentylator osiowy ø125 mm niskonapięciowy 12 V					-	7	59,00
Kod	Nazwa	Wydajność [m³/h]	Moc [W]	Poziom ciśnienia akustycznego [dB(A)/3 m]	Max. ciśnienie [Pa]			Cena [PLN netto]
150 S	wentylator osiowy ø150 mm standard	292	24	38	86	-	6	69,00
150 SV	wentylator osiowy ø150 mm z wyłącznikiem sznurkowym					-	6	79,00
150 ST	wentylator osiowy ø150 mm z timerem					-	6	89,00
150 SVT	wentylator osiowy ø150 mm z wyłącznikiem sznurkowym i timerem					-	6	99,00*
150 STH	wentylator osiowy ø150 mm z higrostatem i timerem					-	6	119,00
150 S 12 V	wentylator osiowy ø150 mm niskonapięciowy 12 V					-	6	79,00



Dekoracyjne wentylatory osiowe przeznaczone do wentylacji wywiewnej.

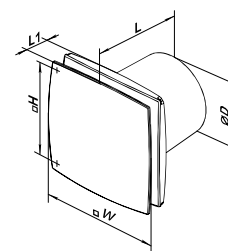

Dostępne opcje:



Montaż:



ścienny

Akcesoria dodatkowe:



Wymiary:

Kolor:



Materiał:



Kod	Nazwa	Wydajność [m³/h]	Moc [W]	Poziom ciśnienia akustycznego [dB(A)/3 m]	Max. ciśnienie [Pa]			Cena [PLN netto]
100 LD	wentylator osiowy ø100 mm standard	88	14	33	33	-	18	55,00
100 LD T	wentylator osiowy ø100 mm z timerem					-	18	75,00
100 LD TH	wentylator osiowy ø100 mm z higrostatem i timerem					-	18	105,00
Kod	Nazwa	Wydajność [m³/h]	Moc [W]	Poziom ciśnienia akustycznego [dB(A)/3 m]	Max. ciśnienie [Pa]			Cena [PLN netto]
125 LD	wentylator osiowy ø125 mm standard	167	16	34	50	-	7	65,00
125 LD T	wentylator osiowy ø125 mm z timerem					-	7	85,00
125 LD TH	wentylator osiowy ø125 mm z higrostatem i timerem					-	7	115,00
Kod	Nazwa	Wydajność [m³/h]	Moc [W]	Poziom ciśnienia akustycznego [dB(A)/3 m]	Max. ciśnienie [Pa]			Cena [PLN netto]
150 LD	wentylator osiowy ø150 mm standard	265	24	37	78	-	7	89,00
150 LD T	wentylator osiowy ø150 mm z timerem					-	7	109,00
150 LD TH	wentylator osiowy ø150 mm z higrostatem i timerem					-	7	139,00

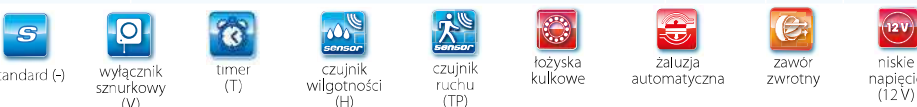

– ilości kartonowe

\*towar dostępny na indywidualne zamówienie

Seria: **LDA**



Dekoracyjne wentylatory osiowe przeznaczone do wentylacji wywiewnej.

Dostępne opcje:



Montaż:



ścienny

Akcesoria dodatkowe:



Wymiary:

Kolor:



Materiał:

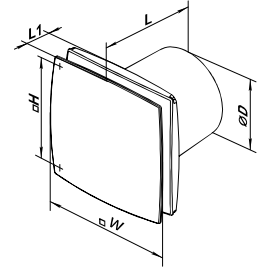

Kod	Nazwa	Wydajność [m³/h]	Moc [W]	Poziom ciśnienia akustycznego [dB(A)/3 m]	Max. ciśnienie [Pa]			Cena [PLN netto]
100 LDA	wentylator osiowy ø100 mm standard	88	14	33	33	-	12	<b>79,00</b>
100 LDA T	wentylator osiowy ø100 mm z timerem					-	12	<b>99,00</b>
100 LDA TH	wentylator osiowy ø100 mm z higrostatem i timerem					-	12	<b>129,00</b>
Kod	Nazwa	Wydajność [m³/h]	Moc [W]	Poziom ciśnienia akustycznego [dB(A)/3 m]	Max. ciśnienie [Pa]			Cena [PLN netto]
125 LDA	wentylator osiowy ø125 mm standard	167	16	34	50	-	6	<b>89,00</b>
125 LDA T	wentylator osiowy ø125 mm z timerem					-	6	<b>109,00</b>
125 LDA TH	wentylator osiowy ø125 mm z higrostatem i timerem					-	6	<b>139,00</b>
Kod	Nazwa	Wydajność [m³/h]	Moc [W]	Poziom ciśnienia akustycznego [dB(A)/3 m]	Max. ciśnienie [Pa]			Cena [PLN netto]
150 LDA	wentylator osiowy ø150 mm standard	265	24	37	78	-	6	<b>149,00</b>
150 LDA T	wentylator osiowy ø150 mm z timerem					-	6	<b>169,00</b>
150 LDA TH	wentylator osiowy ø150 mm z higrostatem i timerem					-	6	<b>199,00</b>

Seria: **M**



Wentylatory osiowe przeznaczone do wentylacji wywiewnej.

Dostępne opcje:



Montaż:



ścienny

Akcesoria dodatkowe:



Wymiary:

Kolor:



Materiał:

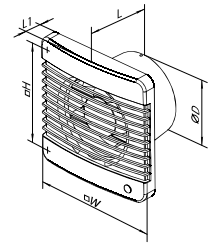

Kod	Nazwa	Wydajność [m³/h]	Moc [W]	Poziom ciśnienia akustycznego [dB(A)/3 m]	Max. ciśnienie [Pa]			Cena [PLN netto]
100 M	wentylator osiowy ø100 mm standard	98	14	34	35	-	16	<b>54,00</b>
100 M V	wentylator osiowy ø100 mm z wyłącznikiem sznurkowym					-	16	<b>64,00</b>
100 M T	wentylator osiowy ø100 mm z timerem					-	16	<b>74,00</b>
100 M VT	wentylator osiowy ø100 mm z wyłącznikiem sznurkowym i timerem					-	16	<b>84,00*</b>
100 M TH	wentylator osiowy ø100 mm z higrostatem i timerem					-	16	<b>104,00</b>
100 M TP	wentylator osiowy ø100 mm z czujnikiem ruchu					-	16	<b>144,00</b>
Kod	Nazwa	Wydajność [m³/h]	Moc [W]	Poziom ciśnienia akustycznego [dB(A)/3 m]	Max. ciśnienie [Pa]			Cena [PLN netto]
125 M	wentylator osiowy ø125 mm standard	185	16	35	55	-	8	<b>64,00</b>
125 M V	wentylator osiowy ø125 mm z wyłącznikiem sznurkowym					-	8	<b>74,00</b>
125 M T	wentylator osiowy ø125 mm z timerem					-	8	<b>84,00</b>
125 M VT	wentylator osiowy ø125 mm z wyłącznikiem sznurkowym i timerem					-	8	<b>94,00*</b>
125 M TH	wentylator osiowy ø125 mm z higrostatem i timerem					-	8	<b>114,00</b>
125 M TP	wentylator osiowy ø125 mm z czujnikiem ruchu					-	8	<b>154,00</b>
Kod	Nazwa	Wydajność [m³/h]	Moc [W]	Poziom ciśnienia akustycznego [dB(A)/3 m]	Max. ciśnienie [Pa]			Cena [PLN netto]
150 M	wentylator osiowy ø150 mm standard	295	24	39	88	-	8	<b>79,00</b>
150 M V	wentylator osiowy ø150 mm z wyłącznikiem sznurkowym					-	8	<b>89,00</b>
150 M T	wentylator osiowy ø150 mm z timerem					-	8	<b>99,00</b>
150 M VT	wentylator osiowy ø150 mm z wyłącznikiem sznurkowym i timerem					-	8	<b>109,00*</b>
150 M TH	wentylator osiowy ø150 mm z higrostatem i timerem					-	8	<b>129,00</b>
150 M TP	wentylator osiowy ø150 mm z czujnikiem ruchu					-	8	<b>169,00*</b>

– ilości kartonowe

\*towar dostępny na indywidualne zamówienie



standard (-)



timer (T)



czujnik wilgotności (H)



czujnik ruchu (TP)



łożyska kulkowe



zasilaja automatyczna



zawór zwrotny



niskie napięcie (12V)

Seria: **MA**



Wentylatory osiowe z automatyczną żaluzją przeznaczone do wentylacji wywiewnej.

Dostępne opcje:



Wbudowane:



Montaż:



ścienny

Akcesoria dodatkowe:



str. 17-18

Wymiary:

Kolor:



Materiał:

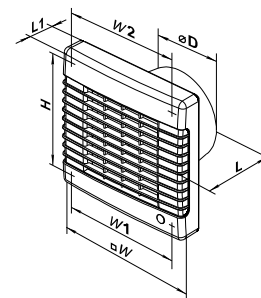

Kod	Nazwa	Wydajność [m³/h]	Moc [W]	Poziom ciśnienia akustycznego [dB(A)/3 m]	Max. ciśnienie [Pa]			Cena [PLN netto]
100 MA	wentylator osiowy ø100 mm standard	98	18	34	35			- 14 <b>94,00</b>
100 MA V	wentylator osiowy ø100 mm z wyłącznikiem sznurkowym							- 14 <b>104,00</b>
100 MA T	wentylator osiowy ø100 mm z timerem							- 14 <b>114,00</b>
100 MA VT	wentylator osiowy ø100 mm z wyłącznikiem sznurkowym i timerem							- 14 <b>124,00*</b>
100 MA TH	wentylator osiowy ø100 mm z higrostatem i timerem							- 14 <b>144,00</b>
Kod	Nazwa	Wydajność [m³/h]	Moc [W]	Poziom ciśnienia akustycznego [dB(A)/3 m]	Max. ciśnienie [Pa]			Cena [PLN netto]
125 MA	wentylator osiowy ø125 mm standard	185	22	35	55			- 8 <b>99,00</b>
125 MA V	wentylator osiowy ø125 mm z wyłącznikiem sznurkowym							- 8 <b>109,00*</b>
125 MA T	wentylator osiowy ø125 mm z timerem							- 8 <b>119,00</b>
125 MA VT	wentylator osiowy ø125 mm z wyłącznikiem sznurkowym i timerem							- 8 <b>129,00*</b>
125 MA TH	wentylator osiowy ø125 mm z higrostatem i timerem							- 8 <b>149,00</b>
Kod	Nazwa	Wydajność [m³/h]	Moc [W]	Poziom ciśnienia akustycznego [dB(A)/3 m]	Max. ciśnienie [Pa]			Cena [PLN netto]
150 MA	wentylator osiowy ø150 mm standard	295	26	39	88			- 8 <b>109,00</b>
150 MA V	wentylator osiowy ø150 mm z wyłącznikiem sznurkowym							- 8 <b>119,00*</b>
150 MA T	wentylator osiowy ø150 mm z timerem							- 8 <b>129,00</b>
150 MA VT	wentylator osiowy ø150 mm z wyłącznikiem sznurkowym i timerem							- 8 <b>139,00*</b>
150 MA TH	wentylator osiowy ø150 mm z higrostatem i timerem							- 8 <b>159,00</b>

Seria: **M3**



Wentylatory osiowe przeznaczone do wentylacji wywiewnej.

Dostępne opcje:



Akcesoria dodatkowe:



Montaż:



ścienny

Kolor:



Materiał:



Wymiary:

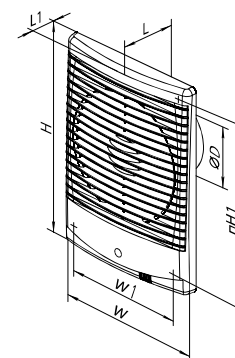

Kod	Nazwa	Wydajność [m³/h]	Moc [W]	Poziom ciśnienia akustycznego [dB(A)/3 m]	Max. ciśnienie [Pa]			Cena [PLN netto]
100 M3	wentylator osiowy ø100 mm standard	98	14	34	35	-	10	<b>86,00</b>
Kod	Nazwa	Wydajność [m³/h]	Moc [W]	Poziom ciśnienia akustycznego [dB(A)/3 m]	Max. ciśnienie [Pa]			Cena [PLN netto]
125 M3	wentylator osiowy ø125 mm standard	185	16	35	55	-	10	<b>99,00</b>



standard (-)



wyłącznik sznurkowy (V)



timer (T)



czujnik wilgotności (H)



czujnik ruchu (TP)



łożyska kulkowe



żaluzja automatyczna



zawór zwrotny



niskie napięcie (12V)



– ilości kartonowe

\*towar dostępny na indywidualne zamówienie



**Seria: PF**

Wentylatory osiowe przeznaczone do wentylacji wywiewnej.

Dostępne opcje:



Montaż:



Kolor: Biały

Materiał: ABS

IP34

Akcesoria dodatkowe:



ścienny/sufitowy (zalecany tylko dla wersji L)

Wymiary:

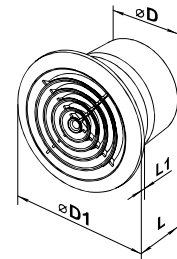

Kod	Nazwa	Wydajność [m³/h]	Moc [W]	Poziom ciśnienia akustycznego [dB(A)/3 m]	Max. ciśnienie [Pa]			Cena [PLN netto]
100 PF	wentylator osiowy $\varnothing$ 100 mm standard	98	14	34	35	-	16	<b>45,00</b>
100 PF L	wentylator osiowy $\varnothing$ 100 mm silnik na łożyskach kulowych					+	16	<b>64,00</b>
125 PF	wentylator osiowy $\varnothing$ 125 mm standard	185	16	35	55	-	8	<b>59,00</b>
125 PF L	wentylator osiowy $\varnothing$ 125 mm silnik na łożyskach kulowych					+	8	<b>82,00</b>
150 PF	wentylator osiowy $\varnothing$ 150 mm standard	292	24	38	86	-	7	<b>79,00</b>
150 PF L	wentylator osiowy $\varnothing$ 150 mm silnik na łożyskach kulowych					+	7	<b>99,00</b>

**Seria: F**

Wentylatory osiowe z kratką grawitacyjną przeznaczone do wentylacji wywiewnej.

Dostępne opcje:



Montaż:



Kolor: Biały

Materiał: ABS

IP34

Akcesoria dodatkowe:



Wymiary:

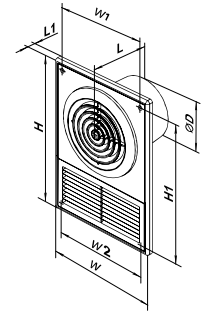

Kod	Nazwa	Wydajność [m³/h]	Moc [W]	Poziom ciśnienia akustycznego [dB(A)/3 m]	Max. ciśnienie [Pa]			Cena [PLN netto]
100 F	wentylator osiowy $\varnothing$ 100 mm standard	98	14	34	35	-	12	<b>64,00</b>
125 F	wentylator osiowy $\varnothing$ 125 mm standard	185	16	35	55	-	12	<b>71,50</b>

**Seria: VVR**

Wentylatory osiowe z rewersyjnym przepływem powietrza i automatyczną żaluzją.

Dostępne opcje:



Montaż:



Kolor: Biały

Materiał: ABS

IP34

Wbudowane:



Akcesoria dodatkowe:



Wymiary:

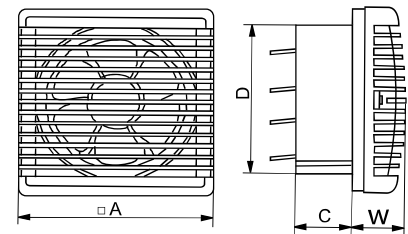

Kod	Nazwa	Wydajność [m³/h]	Moc [W]	Poziom ciśnienia akustycznego [dB(A)/3 m]	Max. ciśnienie [Pa]			Cena [PLN netto]
180 VVR	wentylator osiowy $\varnothing$ 180 mm standard	wywiew	212	25	31	35	-	5
	nawiew	176	<b>230,00</b>					
230 VVR	wentylator osiowy $\varnothing$ 230 mm standard	wywiew	455	29	32	37	-	8
	nawiew	290	<b>250,00</b>					

– ilości kartonowe

\*towar dostępny na indywidualne zamówienie



standard (-)



wyłącznik sznurkowy (V)



timer (T)



czujnik wilgotności (H)



czujnik ruchu (TP)



łożyska kulkowe



żaluzja automatyczna



zawór zwrotny



niskie napięcie (12V)

Seria: **D1**

Wentylatory osiowe przeznaczone do wentylacji wywiewnej.



Dostępne opcje:



Montaż:



ścienny

Akcesoria dodatkowe:



Kolor:



Materiał:

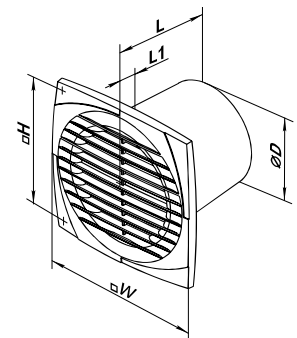

Wymiary:

Kod	Waga [kg]	W [mm]	H [mm]	L [mm]	L1 [mm]	ØD [mm]
100 D1	0,58	150	120	93	9	100
125 D1	0,75	176	140	96	9	125

Kod	Nazwa	Wydajność [m³/h]	Moc [W]	Poziom ciśnienia akustycznego [dB(A)/3 m]	Max. ciśnienie [Pa]			Cena [PLN netto]
100 D1	wentylator osiowy ø100 mm standard	95	14	34	35	-	18	37,00
100 D1 V	wentylator osiowy ø100 mm z wyłącznikiem sznurkowym	95	14	34	35	-	18	47,00
100 D1 T	wentylator osiowy ø100 mm z timerem	95	14	34	35	-	18	57,00
100 D1 TH	wentylator osiowy ø100 mm z higrostatem i timerem	95	14	34	35	-	18	87,00

Kod	Nazwa	Wydajność [m³/h]	Moc [W]	Poziom ciśnienia akustycznego [dB(A)/3 m]	Max. ciśnienie [Pa]			Cena [PLN netto]
125 D1	wentylator osiowy ø125 mm standard	180	16	35	55	-	12	45,00
125 D1 V	wentylator osiowy ø125 mm z wyłącznikiem sznurkowym	180	16	35	55	-	12	55,00

Seria: **CF**

Wentylatory odśrodkowe z filtrem przeznaczone do wentylacji wywiewnej.



Dostępne opcje:



Montaż:



ścienny

Akcesoria dodatkowe:



Kolor:



Materiał:

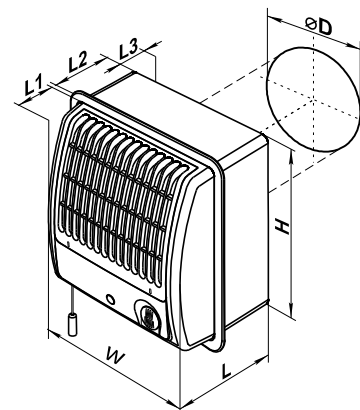

Wymiary:

Kod	Waga [kg]	W [mm]	H [mm]	L [mm]	L1 [mm]	L2 [mm]	L3 [mm]	D [mm]
100 CF	1,2	180	195	132	59	73	26	100

Kod	Nazwa	Wydajność [m³/h]	Moc [W]	Poziom ciśnienia akustycznego [dB(A)/3 m]	Max. ciśnienie [Pa]			Cena [PLN netto]
100 CF	wentylator osiowy ø100 mm standard	98	16	36	115	-	5	166,00
100 CF V	wentylator osiowy ø100 mm z wyłącznikiem sznurkowym					-	5	175,00*
100 CF T	wentylator osiowy ø100 mm z timerem					-	5	189,00*
100 CF TH	wentylator osiowy ø100 mm z higrostatem i timerem					-	5	221,00*
100 CF VTH	wentylator osiowy ø100 mm z higrostatem, timerem i wyłącznikiem sznurkowym					-	5	230,00*
100 CF TP	wentylator osiowy ø100 mm z timerem i czujnikiem ruchu					-	5	256,00*



standard (-)



wyłącznik sznurkowy (V)



timer (T)



czujnik wilgotności (H)



czujnik ruchu (TP)



łożyska kulkowe



załóżka automatyczna



zawór zwrotny



niskie napięcie (12 V)



- ilości kartonowe

\*towar dostępny na indywidualne zamówienie

**Seria: QUIETLINE K**

Ciche wentylatory kanałowe przeznaczone do wentylacji nawiewno-wywiewnej.

Dostępne opcje:



Akcesoria dodatkowe:



Montaż:



kanałowy

Kolor:



Materiał:

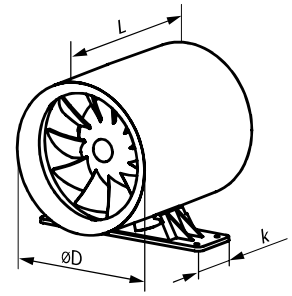

Wymiary:

Kod	Waga [kg]	L [mm]	k [mm]	ØD [mm]
100 QUIETLINE-K	0,61	138	54	100
125 QUIETLINE-K	0,75	162	54	125
150 QUIETLINE-K	1,3	182	54	150

Kod	Nazwa	Wydajność [m³/h]	Moc [W]	Poziom ciśnienia akustycznego [dB(A)/3 m]	Max. ciśnienie [Pa]			Cena [PLN netto]
100 QUIETLINE-K	wentylator kanałowy ø100 mm standard	100	7,5	25	57	+	10	<b>99,00</b>
100 QUIETLINE-K T	wentylator kanałowy ø100 mm z timerem	100	7,5	25	57	+	10	<b>139,00*</b>
Kod	Nazwa	Wydajność [m³/h]	Moc [W]	Poziom ciśnienia akustycznego [dB(A)/3 m]	Max. ciśnienie [Pa]			Cena [PLN netto]
125 QUIETLINE-K	wentylator kanałowy ø125 mm standard	197	13	32	72	+	10	<b>129,00</b>
125 QUIETLINE-K T	wentylator kanałowy ø125 mm z timerem	197	13	32	72	+	10	<b>169,00*</b>
Kod	Nazwa	Wydajność [m³/h]	Moc [W]	Poziom ciśnienia akustycznego [dB(A)/3 m]	Max. ciśnienie [Pa]			Cena [PLN netto]
150 QUIETLINE-K	wentylator kanałowy ø150 mm standard	335	22	39	76	+	10	<b>189,00</b>
150 QUIETLINE-K T	wentylator kanałowy ø150 mm z timerem	335	22	39	76	+	10	<b>229,00*</b>

**Seria: QUIETLINE K DUO**

Ciche wentylatory kanałowe przeznaczone do wentylacji nawiewno-wywiewnej.

Dostępne opcje:



Akcesoria dodatkowe:



Montaż:



kanałowy

Kolor:



Materiał:

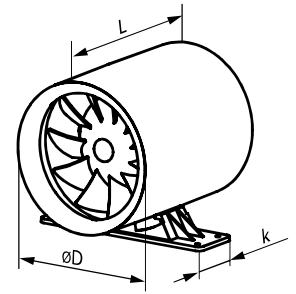

Wymiary:

Kod	Waga [kg]	L [mm]	k [mm]	ØD [mm]
100 QUIETLINE-K DUO	0,61	138	54	99
125 QUIETLINE-K DUO	0,75	162	54	125
150 QUIETLINE-K DUO	1,3	182	54	150

Kod	Nazwa	Wydajność [m³/h]	Moc [W]	Poziom ciśnienia akustycznego [dB(A)/3 m]	Max. ciśnienie [Pa]			Cena [PLN netto]
100 QUIETLINE-K DUO	wentylator kanałowy ø100 mm standard	max. 100 min. 75	max. 7,5 min. 4,5	25	57	+	10	<b>119,00</b>
Kod	Nazwa	Wydajność [m³/h]	Moc [W]	Poziom ciśnienia akustycznego [dB(A)/3 m]	Max. ciśnienie [Pa]			Cena [PLN netto]
125 QUIETLINE-K DUO	wentylator kanałowy ø125 mm standard	max. 197 min. 145	max. 13 min. 10	32	71	+	10	<b>149,00</b>
Kod	Nazwa	Wydajność [m³/h]	Moc [W]	Poziom ciśnienia akustycznego [dB(A)/3 m]	Max. ciśnienie [Pa]			Cena [PLN netto]
150 QUIETLINE-K DUO	wentylator kanałowy ø150 mm standard	max. 335 min. 250	max. 22 min. 19	39	120	+	10	<b>209,00</b>

– ilości kartonowe

\*towar dostępny na indywidualne zamówienie



standard (+)



wyłącznik sznurkowy (V)



timer (T)



czujnik wilgotności (H)



czujnik ruchu (TP)



łóżyska kulkowe



zależna automatyczna



zawór zwrotny



niskie napięcie (12V)



Wentylatory kanałowe przeznaczone do wentylacji nawiewno-wywiewnej.



Dostępne opcje:



Montaż:



kanałowy

Kolor:



Materiał:



Akcesoria dodatkowe:

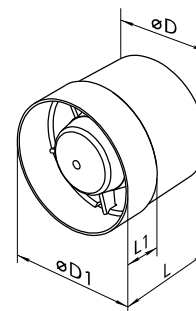

Wymiary:

Kod	Waga [kg]	L [mm]	L1 [mm]	ØD1 [mm]	ØD [mm]
100 VKO	0,41	91	31	104	100
125 VKO	0,48	93	31	129	125
125 VKO	0,8	108	46	154	150

Kod	Nazwa	Wydajność [m³/h]	Moc [W]	Poziom ciśnienia akustycznego [dB(A)/3 m]	Max. ciśnienie [Pa]			Cena [PLN netto]
100 VKO	wentylator osiowy ø100 mm standard	105	14	37	37	-	10	40,00
125 VKO	wentylator osiowy ø125 mm standard	185	16	38	57	-	10	47,00
150 VKO	wentylator osiowy ø150 mm standard	298	24	40	90	-	10	66,00



Wentylatory kanałowe przeznaczone do wentylacji nawiewno-wywiewnej.



Dostępne opcje:



Montaż:



kanałowy

Kolor:



Materiał:



Akcesoria dodatkowe:

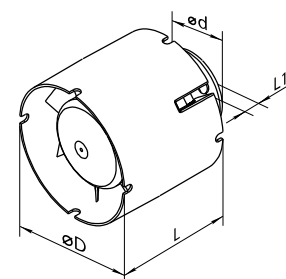

Wymiary:

Kod	Waga [kg]	L [mm]	L1 [mm]	Ød [mm]	ØD [mm]
100 VKO1	0,41	85	28	59	100
125 VKO1	0,43	90	28	59	125
150 VKO1	0,8	100	28	59	150

Kod	Nazwa	Wydajność [m³/h]	Moc [W]	Poziom ciśnienia akustycznego [dB(A)/3 m]	Max. ciśnienie [Pa]			Cena [PLN netto]
100 VKO1	wentylator kanałowy ø100 mm standard	107	14	36	41	-	24	49,00
100 VKO1 T	wentylator kanałowy ø100 mm z timerem						24	69,00
125 VKO1	wentylator kanałowy ø125 mm standard	190	16	38	60	-	12	59,00
125 VKO1 T	wentylator kanałowy ø125 mm z timerem						12	79,00
150 VKO1	wentylator kanałowy ø150 mm standard	305	29	40	95	-	12	75,00
150 VKO1 T	wentylator kanałowy ø150 mm z timerem						12	95,00



standard (-)



wyłącznik sznurkowy (V)



timer (T)



czujnik wilgotności (H)



czujnik ruchu (TP)



łożyska kulkowe



zamykacz automatyczny



zawór zwrotny



niskie napięcie (12 V)



- ilości kartonowe

\*towar dostępny na indywidualne zamówienie





Sterownik przeznaczony do użycia z wentylatorami stosowanymi do pomieszczeń mieszkalnych, umożliwiając im pracę w różnych trybach działania.

Sterownik zawiera funkcje:

- wyłącznik,
- czujnik wilgotności,
- timer,
- czujnik ruchu,
- czujnik światła,
- cykliczne wyłączenie i włączenie wentylatora,
- wyłącznik sznurkowy.

Kolor:

Biały

Materiał:

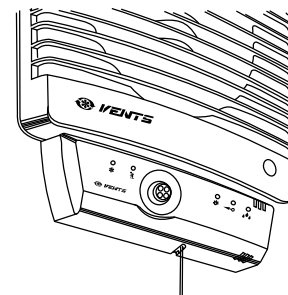

Kod	Nazwa	Maksymalne natężenie prądu [A]	Waga [kg]	Moc [W]	Wymiary [mm]	Cena [PLN netto]
BU-1-60	sterownik wielofunkcyjny	0,3	0,075	60	151x46x27	<b>145,00</b>



Zawór zwrotny zapobiegający cofaniu się powietrza do wnętrza pomieszczeń.

Do wentylatorów serii:

- M
- S
- LD
- LDA
- M3
- SILENTA -S
- SILENTA -M

Kolor:

Biały

Materiał:

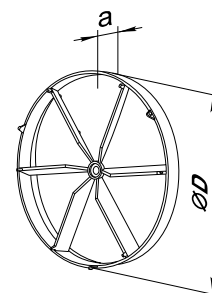

Kod	Nazwa	ØD [mm]	a [mm]	Cena [PLN netto]
KO 100	zawór zwrotny ø100 mm	100	14	<b>8,00</b>

Kod	Nazwa	ØD [mm]	a [mm]	Cena [PLN netto]
KO 125	zawór zwrotny ø125 mm	125	14	<b>9,00</b>

Kod	Nazwa	ØD [mm]	a [mm]	Cena [PLN netto]
KO 150	zawór zwrotny ø150 mm	150	14	<b>11,00</b>



Podstawa montażowa do wentylatora.

Do wentylatorów serii:

- VKO
- VKO1

Kolor:

Biały

Materiał:

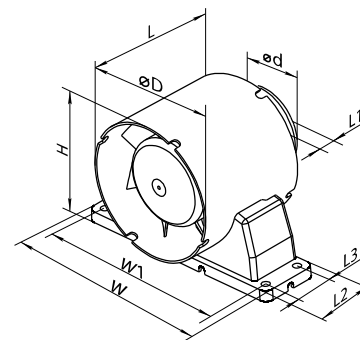

Kod	Nazwa	W [mm]	W1 [mm]	L2 [mm]	L3 [mm]	Cena [PLN netto]
K100VKO	podstawa montażowa do wentylatora 100 VKO/VKO1	160	144	45	29	<b>6,50</b>

Kod	Nazwa	W [mm]	W1 [mm]	L2 [mm]	L3 [mm]	Cena [PLN netto]
K125VKO	podstawa montażowa do wentylatora 125 VKO/VKO1	185	169	45	29	<b>8,50</b>

Kod	Nazwa	W [mm]	W1 [mm]	L2 [mm]	L3 [mm]	Cena [PLN netto]
K150VKO	podstawa montażowa do wentylatora 150 VKO/VKO1	200	184	45	29	<b>11,00</b>



– ilości kartonowe

\*towar dostępny na indywidualne zamówienie



standard (-)



wyłącznik sznurkowy (V)



timer (T)



czujnik wilgotności (H)



czujnik ruchu (TP)



łożyska kulkowe



zależna automatyczna



zawór zwrotny



niskie napięcie (12V)

**SRS-1**



Dotykowy regulator prędkości:

- płynna regulacja prędkości obrotowej wentylatorów
- montaż w podtynkowej puszcze montażowej (w zestawie)

Kolor:      Materiał:



Kod	Nazwa	Maksymalne natężenie prądu [A]	Napięcie [V]	Wymiary [mm]	Klasa bezpieczeństwa	Cena [PLN netto]
SRS-1	dotykowy regulator prędkości	1,0	1~230	86x86x33	IP30	<b>269,00</b>

**RS-1-300**



Tyrystorowy regulator prędkości obrotów:

- płynna regulacja prędkości obrotowej wentylatorów
- brak zakłóceń radiowych
- dedykowany dla wszystkich wentylatorów domowych jednobiegowych
- montaż w podtynkowej puszcze montażowej (w zestawie)

Kolor:      Materiał:



Kod	Nazwa	Maksymalne natężenie prądu [A]	Napięcie [V]	Wymiary [mm]	Klasa bezpieczeństwa	Cena [PLN netto]
RS-1-300	tyrystorowy regulator prędkości obrotów	1,5	1~230	95x85x0	IP40	<b>99,00</b>

**RS-1-400**



Tyrystorowy regulator prędkości obrotów:

- płynna regulacja prędkości obrotowej wentylatorów
- brak zakłóceń radiowych
- regulator wyposażony w filtr zakłóceń wysokoczęstotliwościowych
- montaż podtynkowy (RS-1-400)/ natynkowy (RS-1-400N)
- dedykowany dla wszystkich wentylatorów domowych jednobiegowych
- montaż w podtynkowej/natynkowej puszcze montażowej (w zestawie)

Kolor:      Materiał:



Kod	Nazwa	Maksymalne natężenie prądu [A]	Napięcie [V]	Wymiary [mm]	Klasa bezpieczeństwa	Cena [PLN netto]
RS-1-400	tyrystorowy regulator prędkości obrotów	1,8	1~230	78x78x63	IP 40	<b>129,00</b>

**P2-10**



Przełącznik prędkości dla wentylatorów 2-biegowych:

- dedykowany dla wszystkich wentylatorów dwubiegowych - DUO
- montaż podtynkowy w standardowej puszcze (puszka do montażu podtynkowego MKV4 - brak w zestawie)

Kolor:      Materiał:



Kod	Nazwa	Maksymalne natężenie prądu [A]	Napięcie [V]	Ilość biegów	Klasa bezpieczeństwa	Cena [PLN netto]
P2-10	przełącznik prędkości dla wentylatorów 2-biegowych	10,0	1~230	2	IP 40	<b>79,00</b>



standard (-)



wyłącznik sznurkowy (V)



timer (T)



czujnik wilgotności (H)



czujnik ruchu (TP)



łożyska kulkowe



zamykacz automatyczny



zawór zwrotny



niskie napięcie (12 V)



– ilości kartonowe

\*towar dostępny na indywidualne zamówienie

**P3-1-300**

Przełącznik biegów wentylatora o silnikach wielobiegowych:

- dedykowany dla wentylatorów z serii VVR
- montaż podtynkowy w standardowej puszce (puszka do montażu podtynkowego MKV2 - brak w zestawie)

Kolor:

Materiał:

Biały

ABS

Kod	Nazwa	Maksymalne natężenie prądu [A]	Napięcie [V]	Ilość biegów	Klasa bezpieczeństwa	Cena [PLN netto]
P3-1-300	przełącznik biegów wentylatora	3,0	1~230	3	IP 40	<b>74,00</b>

– ilości kartonowe

\*towar dostępny na indywidualne zamówienie



standard (-)



wylacznik sznurkowy (V)



timer (T)



czujnik wilgotności (H)



czujnik ruchu (TP)



łozyska kulkowe



zaluzja automatyczna



zawór zwrotny



niskie napięcie (12V)



Kanał płaski do budowania systemów wentylacyjnych.



Dostępne dla systemów:

**110x55 122x60 204x60 220x90**

Kolor:

Materiał:

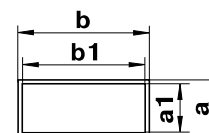
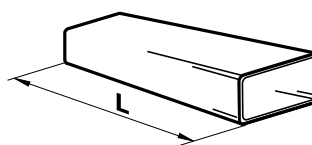

Kod	System	Nazwa	L [m]	a [mm]	b [mm]	a1 [mm]	b1 [mm]	*	Cena [PLN netto]
005		kanał płaski 110x55 mm, dł. 0,5 mb.	0,5					20	<b>7,90</b>
010	110x55	kanał płaski 110x55 mm, dł. 1,0 mb.	1	55	110	52	107	20	<b>15,80</b>
015		kanał płaski 110x55 mm, dł. 1,5 mb.	1,5					20	<b>23,40</b>
Kod	System	Nazwa	L [m]	a [mm]	b [mm]	a1 [mm]	b1 [mm]	*	Cena [PLN netto]
4005		kanał płaski 122x60 mm, dł. 0,5 mb.	0,5					20	<b>8,40</b>
4010	122x60	kanał płaski 122x60 mm, dł. 1,0 mb.	1	60	122	57	119	20	<b>16,50</b>
4015		kanał płaski 122x60 mm, dł. 1,5 mb.	1,5					20	<b>24,50</b>
Kod	System	Nazwa	L [m]	a [mm]	b [mm]	a1 [mm]	b1 [mm]	*	Cena [PLN netto]
5005		kanał płaski 204x60 mm, dł. 0,5 mb.	0,5					10	<b>13,30</b>
510	204x60	kanał płaski 204x60 mm, dł. 1,0 mb.	1	60	204	57	200	10	<b>25,90</b>
515		kanał płaski 204x60 mm, dł. 1,5 mb.	1,5					10	<b>39,40</b>
Kod	System	Nazwa	L [m]	a [mm]	b [mm]	a1 [mm]	b1 [mm]	*	Cena [PLN netto]
910		kanał płaski 220x90 mm, dł. 1,0 mb.	1					6	<b>41,50</b>
915	220x90	kanał płaski 220x90 mm, dł. 1,5 mb.	1,5	90	220	86	216	6	<b>58,50</b>



Łącznik kanałów płaskich do łączenia szeregowego kanałów płaskich.



Dostępne dla systemów:

**110x55 122x60 204x60 220x90**

Kolor:

Materiał:

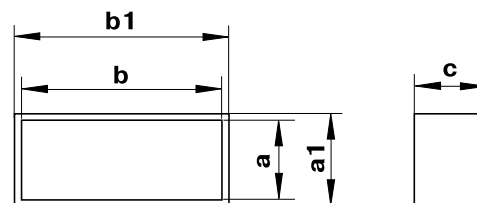

Kod	System	Nazwa	a [mm]	b [mm]	a1 [mm]	b1 [mm]	c [mm]	*	Cena [PLN netto]
020	110x55	łącznik kanałów płaskich 110x55 mm	56	110	59	114	66	20	<b>3,40</b>
420	122x60	łącznik kanałów płaskich 122x60 mm	60	122	65	126	69	20	<b>3,80</b>
520	204x60	łącznik kanałów płaskich 204x60 mm	60	204	65	209	62	10	<b>8,40</b>
920	220x90	łącznik kanałów płaskich 220x90 mm	90	220	95	225	62	13	<b>10,00</b>



Łącznik kanałów płaskich z zaworem zwrotnym, zapobiegającym cofanie się powietrza.



Dostępne dla systemów:

**110x55 122x60 204x60**

Kolor:

Materiał:

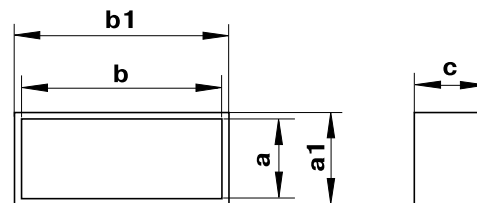

Kod	System	Nazwa	a [mm]	b [mm]	a1 [mm]	b1 [mm]	c [mm]	*	Cena [PLN netto]
027	110x55	łącznik kanałów płaskich 110x55 mm z zaworem zwrotnym	56	110	59	114	66	20	<b>4,60</b>
427	122x60	łącznik kanałów płaskich 122x60 mm z zaworem zwrotnym	60	122	65	126	69	20	<b>4,90</b>
527	204x60	łącznik kanałów płaskich 204x60 mm z zaworem zwrotnym	60	204	65	209	62	10	<b>10,20</b>

Wymiary podane z dokładnością +/-2 mm.

\*Towar dostępny również w woreczku foliowym z zawieszką za dopłatą 0,50 PLN/szt. Ilości kartonowe dla produktów pakowanych mogą się różnić od podanych w tabeli.





Kolano poziome umożliwiające połączenie kanałów w ułożeniu poziomym pod kątem 90°.

Dostępne dla systemów:

**110x55 122x60 204x60 220x90**

Kolor:



Materiał:

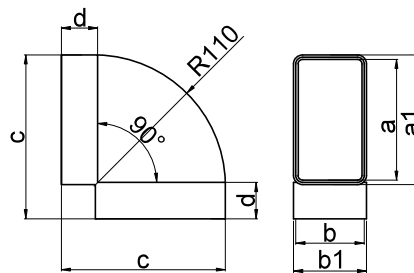

Kod	System	Nazwa	a [mm]	b [mm]	a1 [mm]	b1 [mm]	c [mm]	d [mm]	*	Cena [PLN netto]
050	110x55	kolano poziome 90°/110x55 mm	110	55	114	59	143	32	20	7,10
450	122x60	kolano poziome 90°/122x60 mm	122	60	126	64	155	32	20	7,40
550	204x60	kolano poziome 90°/204x60 mm	204	60	208	64	238	32	10	20,30
950	220x90	kolano poziome 90°/220x90 mm	220	90	224	94	262	35	6	37,70



Kolno pionowe umożliwiające połączenie kanałów w ułożeniu pionowym pod kątem 90°.

Dostępne dla systemów:

**110x55 122x60 204x60 220x90**

Kolor:



Materiał:

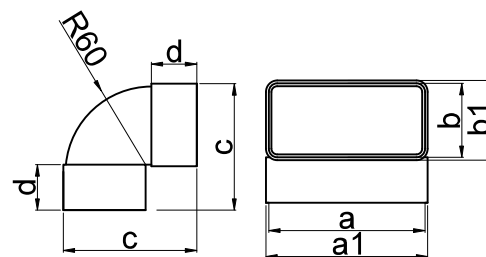

Kod	System	Nazwa	a [mm]	b [mm]	a1 [mm]	b1 [mm]	c [mm]	d [mm]	*	Cena [PLN netto]
060	110x55	kolano pionowe 90°/110x55 mm	110	55	114	59	89	32	20	5,60
460	122x60	kolano pionowe 90°/122x60 mm	122	60	124	64	39	32	20	6,40
560	204x60	kolano pionowe 90°/204x60 mm	204	60	208	64	103	42	10	16,10
960	220x90	kolano pionowe 90°/220x90 mm	220	90	224	94	130	35	6	26,00



Kolano poziome umożliwiające połączenie kanałów w ułożeniu poziomym pod kątem 45°.

Dostępne dla systemów:

**204x60 220x90**

Kolor:



Materiał:

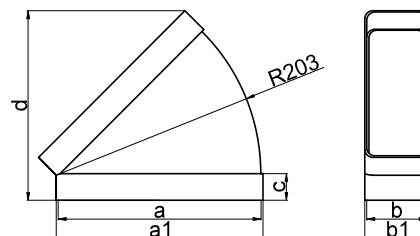

Kod	System	Nazwa	a [mm]	a1 [mm]	b [mm]	b1 [mm]	c [mm]	d [mm]	e [mm]	*	Cena [PLN netto]
555	204x60	kolano poziome 45°/204x60 mm	204	208	60	64	27	192	2	6	16,10
955	220x90	kolano poziome 45°/220x90 mm	220	224	90	94	27	202	2	6	20,60



Kolano pionowe umożliwiające połączenie kanałów w ułożeniu pionowym pod kątem 45°.

Dostępne dla systemów:

**204x60 220x90**

Kolor:



Materiał:



Kod	System	Nazwa	a [mm]	b [mm]	c [mm]	d [mm]	a1 [mm]	b1 [mm]	*	Cena [PLN netto]
575	204x60	kolano pionowe 45°/204x60 mm	204	60	22	90	209	65	10	12,80
975	220x90	kolano pionowe 45°/220x90 mm	220	90	27	112	225	94	6	18,60

**KOLANO WIELOKĄTOWE**



Kolano wielokątowe umożliwia połączenie kanałów w ułożeniu poziomym pod dowolnym kątem od 3-45°. Do samodzielnego docięcia.

Dostępne dla systemów:

**110x55 204x60**

Kolor:



Materiał:

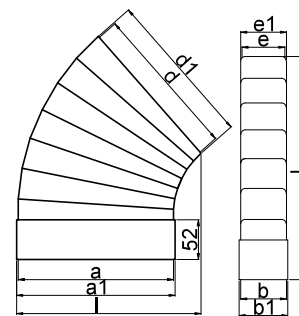

Kod	System	Nazwa	a [mm]	a1 [mm]	b [mm]	b1 [mm]	L [mm]	l [mm]	d [mm]	d1 [mm]	e [mm]	e1 [mm]	*	Cena [PLN netto]
045	110x55	kolano wielokątowe 110x55 mm	104	110	55	59	190	143	106	110	52	57	20	<b>7,90</b>
545	204x60	kolano wielokątowe 204x60 mm	204	209	56	60	286	247	201	205	53	57	10	<b>25,80</b>

**ŁĄCZNIK PRZEKROJÓW**



Łącznik przekrojów zmiennych w jednej płaszczyźnie bocznej. Pozwala na połączenie kanału płaskiego z okrągłym.

Dostępne dla systemów:

**110x55 122x60 204x60 220x90**

Kolor:



Materiał:

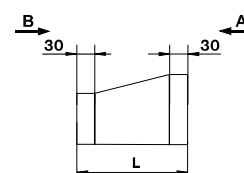
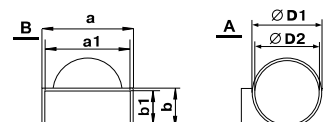

Kod	System	Nazwa	a [mm]	a1 [mm]	b [mm]	b1 [mm]	ØD1 [mm]	ØD2 [mm]	L [mm]	*	Cena [PLN netto]
070	110x55	łącznik przekrojów zmiennych w płaszczyźnie bocznej 110x55 mm	113	110	59	55	103	100	137	20	<b>7,10</b>
470	122x60	łącznik przekrojów zmiennych w płaszczyźnie bocznej 122x60 mm	124	122	64	60	103	100	137	20	<b>7,70</b>
570	204x60	łącznik przekrojów zmiennych w płaszczyźnie bocznej 204x60 mm	208	204	64	60	128	125	140	10	<b>15,90</b>
970	220x90	łącznik przekrojów zmiennych w płaszczyźnie bocznej 220x90 mm	224	220	94	90	150	150	165	6	<b>33,40</b>

**ŁĄCZNIK PRZEKROJÓW**



Łącznik przekrojów zmiennych - współosiowy. Pozwala na połączenie współosiowe kanału płaskiego z okrągłym.

Dostępne dla systemów:

**122x60**

Kolor:



Materiał:

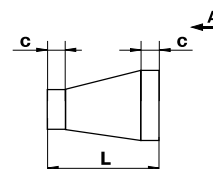
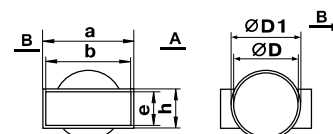

Kod	System	Nazwa	a [mm]	b [mm]	c [mm]	ØD [mm]	ØD1 [mm]	e [mm]	h [mm]	L [mm]	*	Cena [PLN netto]
471	122x60	łącznik przekrojów zmiennych współosiowy 122x60/Ø100 mm	124	122	30	100	103	60	64	137	20	<b>7,70</b>

**KOLANO MIMOŚRODOWE**

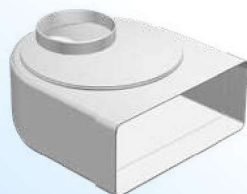

Kolano łącznikowe mimośrodowe 90° do połączenia kanałów płaskich z kanałem okrągłym. Ruchomy mimośród.

Dostępne dla systemów:

**220x90**

Kolor:



Materiał:

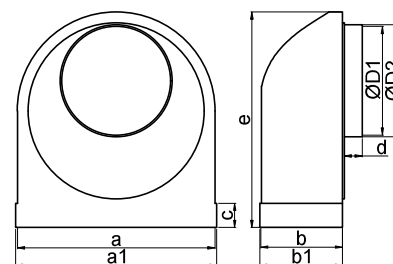

Kod	Nazwa	a [mm]	a1 [mm]	b [mm]	b1 [mm]	ØD [mm]	c [mm]	d [mm]	e [mm]	*	Cena [PLN netto]
941	kolano łącznikowe mimośrodowe 220x90 /Ø100 mm	220	224	90	94	100	27	20	240	6	<b>27,60</b>
951	kolano łącznikowe mimośrodowe 220x90 /Ø125 mm	220	224	90	94	125	27	20	240	6	<b>27,60</b>
961	kolano łącznikowe mimośrodowe 220x90 /Ø150 mm	220	224	90	94	150	27	20	240	6	<b>27,60</b>

Wymiary podane z dokładnością +/-2 mm.

\*Towar dostępny również w woreczku foliowym z zawieszką za dopłatą 0,50 PLN/szt. Ilości kartonowe dla produktów pakowanych mogą się różnić od podanych w tabeli.

**KOLANO  
PIONOWE 90°**

Kolano łącznikowe 90° do łączenia kanałów płaskich z okrągłymi.

Dostępne dla systemów:

**110x55 122x60 204x60**

Kolor:            Materiał:

Biały

PS

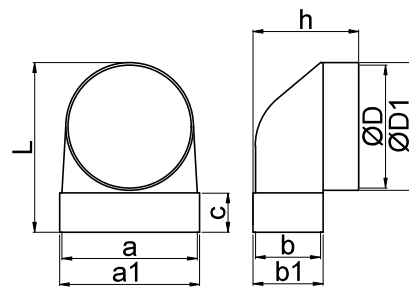

Kod	system	Nazwa	a [mm]	a1 [mm]	Ø D [mm]	Ø D1 [mm]	b [mm]	b1 [mm]	c [mm]	h [mm]	L [mm]	*	Cena [PLN netto]
030	110x55	kolano pionowe łącznikowe 110x55/Ø100 mm, 90°	110	114	100	103	55	57	32	87	138	20	<b>5,90</b>
430	122x60	kolano pionowe łącznikowe 122x60/Ø100 mm, 90°	122	125	100	103	60	64	32	95	140	20	<b>7,00</b>
431		kolano pionowe łącznikowe 122x60 mm/Ø100 mm, 90°	122	125	100	103	60	64	62	125	140	25	<b>9,40</b>
440	204x60	kolano pionowe łącznikowe 204x60 mm/Ø100 mm, 90°	204	209	97	100	58	62	42	92	220	10	<b>17,10</b>
540		kolano pionowe łącznikowe 204x60 mm/Ø125 mm, 90°	204	209	122	125	58	62	42	92	220	10	<b>17,10</b>
640		kolano pionowe łącznikowe 204x60 mm/Ø150 mm, 90°	204	209	147	150	58	62	42	92	220	10	<b>17,10</b>

**TRÓJNIK  
PŁASKI**

Trójkąt płaski do prostokątnego rozgałęziania kanałów płaskich.

Dostępne dla systemów:

**110x55 122x60 204x60 220x90**

Kolor:            Materiał:

Biały

PS

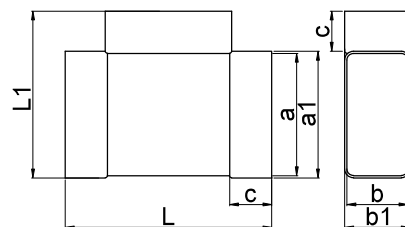

Kod	system	Nazwa	a [mm]	a1 [mm]	b [mm]	b1 [mm]	c [mm]	L [mm]	L1 [mm]	*	Cena [PLN netto]
082	110x55	trójkąt płaski 110x55 mm	110	114	55	59	38	174	144	20	<b>8,40</b>
482	122x60	trójkąt płaski 122x60 mm	122	126	60	64	38	197	155	10	<b>9,40</b>
582	204x60	trójkąt płaski 204x60 mm	204	209	60	64	42	288	248	10	<b>20,20</b>
982	220x90	trójkąt płaski 220x90 mm	220	225	90	95	27	275	261	6	<b>93,90</b>

**TRÓJNIK  
PRZELOTOWY**

Trójkąt przełotowy na kanał Ø100 mm do prostokątnego rozgałęziania kanałów płaskich z kanałem okrągłym.

Dostępne dla systemów:

**110x55**

Kolor:            Materiał:

Biały

PS

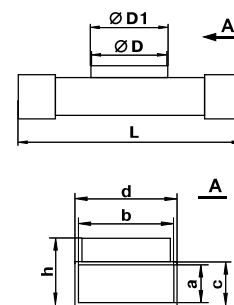

Kod	System	Nazwa	a x b [mm]	D [mm]	D1 [mm]	c [mm]	d [mm]	h [mm]	L [mm]	*	Cena [PLN netto]
083	110x55	trójkąt przełotowy 110x55 mm /Ø100 mm	55x110	100	103	58	113	87	172	25	<b>9,00</b>

**REDUKCJA PROSTOKĄTNA**

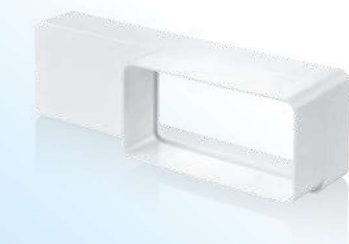

Umożliwia przejście szeregowo z kanału o większym przekroju na kanał o przekroju mniejszym.

Dostępne dla systemów:

**110x55 204x60**

Kolor: Materiał:

Biały

PS

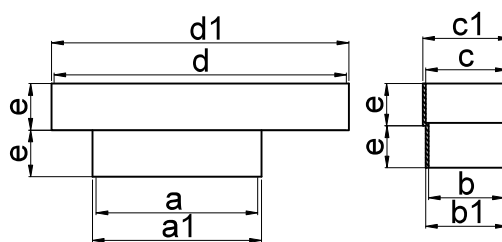

Kod	System	Nazwa	a [mm]	a1 [mm]	b [mm]	b1 [mm]	d [mm]	d1 [mm]	c [mm]	c1 [mm]	e [mm]	*	Cena [PLN netto]
077	110x55 204x60	redukcja prostokątna 204x60/110x55 mm	110	114	55	60	204	208	60	64	32	10	8,60

**REDUKCJA PROSTOKĄTNA**

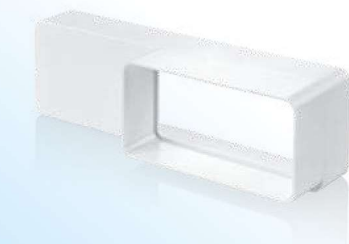

Umożliwia przejście szeregowo z kanału o większym przekroju na kanał o przekroju mniejszym.

Dostępne dla systemów:

**122x60 204x60**

Kolor: Materiał:

Biały

PS

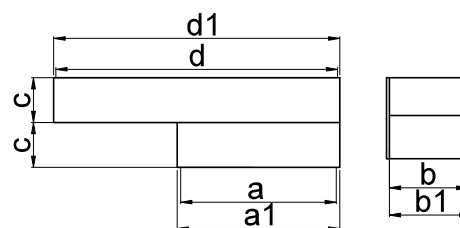

Kod	System	Nazwa	a [mm]	a1 [mm]	b [mm]	b1 [mm]	d [mm]	d1 [mm]	c [mm]	c1 [mm]	e [mm]	*	Cena [PLN netto]
477	122x60 204x60	redukcja prostokątna 204x60/122x60 mm	122	126	60	64	204	208	32	64	32	20	9,40

**REDUKCJA PROSTOKĄTNA**



Umożliwia przejście szeregowo z kanału o większym przekroju na kanał o przekroju mniejszym.

Dostępne dla systemów:

**204x60 220x90**

Kolor: Materiał:

Biały

PS

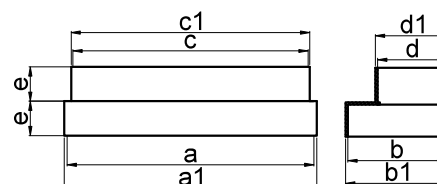

Kod	System	Nazwa	a [mm]	b [mm]	a1 [mm]	b1 [mm]	c [mm]	c1 [mm]	d [mm]	d1 [mm]	e [mm]	*	Cena [PLN netto]
957	204x60 220x90	redukcja prostokątna 220x90/204x60 mm	215	84	220	90	205	210	60	65	30	18	11,10
977	204x60 220x90	łącznik kanału 220x90 mm z kratką 90°	222	126	228	132	222	228	90	95	30	10	11,70

**UCHWYT MOCUJĄCY**



Uchwyt mocujący kanały płaskie do podłoża.

Dostępne dla systemów:

**110x55 122x60 204x60 220x90**

Kolor: Materiał:

Biały

PS

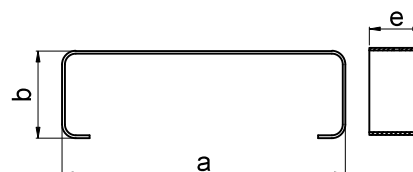

Kod	System	Nazwa	a [mm]	b [mm]	e [mm]	*	Cena [PLN netto]
022	110x55	uchwyt mocujący do kanałów płaskich 110x55 mm	114	59	20	20	2,00
422	122x60	uchwyt mocujący do kanałów płaskich 122x60 mm	126	64	20	20	2,75
122-5	204x60	uchwyt mocujący do kanałów płaskich 204x60 mm	209	65	20	20	5,40
922-1	220x90	uchwyt mocujący do kanałów płaskich 220x90 mm	227	95	20	20	5,90

Wymiary podane z dokładnością +/-2 mm.

\*Towar dostępny również w woreczku foliowym z zawieszką za dopłatą 0,50 PLN/szt. Ilości kartonowe dla produktów pakowanych mogą się różnić od podanych w tabeli.

– ilości kartonowe

**KOŁNIERZ PRZYŚCIENNY**

Kołnierz przyścienny do zamocowania kanału na licu ściany.

Dostępne dla systemów:

**110x55 122x60 204x60 220x90**

Kolor:



Materiał:

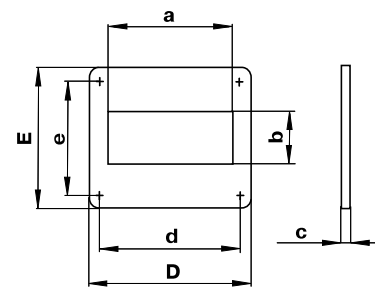

Kod	System	Nazwa	a [mm]	b [mm]	c [mm]	d [mm]	e [mm]	D [mm]	E [mm]	*	Cena [PLN netto]
0415	110x55	kołnierz przyścienny do kanału płaskiego 110x55 mm	111	56	2	141	141	154	154	10	3,20
415	122x60	kołnierz przyścienny do kanału płaskiego 122x60 mm	123	61	2	141	141	154	154	10	3,50
115-5	204x90	kołnierz przyścienny do kanału płaskiego 204x90 mm	205	61	3	229	141	242	154	10	4,20

**KOŁNIERZ WPUSTOWY**

Kołnierz przyścienny do zamocowania kanału na licu ściany.

Dostępne dla systemów:

**122x60**

Kolor:



Materiał:

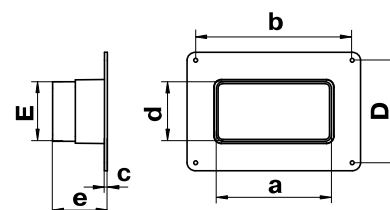

Kod	System	Nazwa	a [mm]	b [mm]	c [mm]	d [mm]	e [mm]	D [mm]	E [mm]	*	Cena [PLN netto]
417	122x60	kołnierz wpustowy do kanału płaskiego 122x60 mm	126	172	3	65	60	113	65	20	5,20

**ZAKOŃCZENIE KANAŁU**

Zakończenie kanału wentylacyjnego.

Dostępne dla systemów:

**110x55 122x60 204x60**

Kolor:



Materiał:

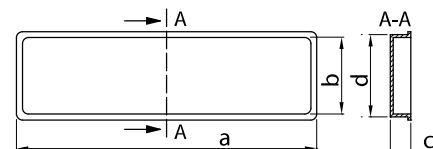

Kod	System	Nazwa	a [mm]	b [mm]	c [mm]	d [mm]	*	Cena [PLN netto]
018	110x55	zakończenie kanału 110x55 mm	112x102	57x49	14	53	20	4,90
418	122x60	zakończenie kanału 122x60 mm	122x113	62x51	13	57	20	4,90
518	204x60	zakończenie kanału 204x60 mm	204x200	61x51	14	57	20	6,30

**KRATKA NAWIEWNO-WYWIEWNA**

Kołnierz przyścienny do zamocowania kanału na licu ściany.

Dostępne dla systemów:

**110x55 204x60 220x90**

Kolor:



Materiał:

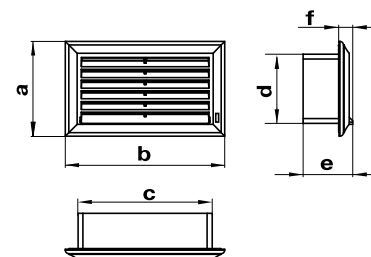

więcej szczegółów na str: 35

Kod	System	Nazwa	a [mm]	b [mm]	c [mm]	d [mm]	e [mm]	f [mm]	*	Cena [PLN netto]
WP 571 WH/BR	110x55	kratka nawiewno-wywiewna 110x55 mm	88	137	114	59	73	18	50	9,20
WP 871 WH/BR	204x60	kratka nawiewno-wywiewna 204x60 mm	93	232	208	64	76	18	25	14,40
WP 905 WH/BR	220x90	kratka nawiewno-wywiewna 220x90 mm	235	141	75	137	79	19	15	20,40



**KANAŁ OKRĄGLY**

Kanał okrągły do budowania ciągów wentylacyjnych.



Dostępne dla systemów:

**Ø100    Ø125    Ø150**

Kolor:

**Biały**

Materiał:

**PVC**

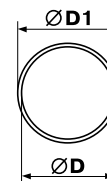
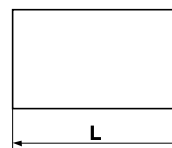

Kod	System	Nazwa	L [m]	ØD [mm]	ØD1 [mm]	*	Cena [PLN netto]
150-4		kanał okrągły Ø100 mm, dł. 0,5 mb.	0,5			10	<b>7,60</b>
1100-4	Ø100	kanał okrągły Ø100 mm, dł. 1,0 mb.	1,0	100	103	10	<b>14,90</b>
1150-4		kanał okrągły Ø100 mm, dł. 1,5 mb.	1,5			10	<b>22,20</b>

Kod	System	Nazwa	L [m]	ØD [mm]	ØD1 [mm]	*	Cena [PLN netto]
150-5		kanał okrągły Ø125 mm, dł. 0,5 mb.	0,5			10	<b>9,60</b>
1100-5	Ø125	kanał okrągły Ø125 mm, dł. 1,0 mb.	1	125	128	10	<b>19,20</b>
1150-5		kanał okrągły Ø125 mm, dł. 1,5 mb.	1,5			10	<b>28,70</b>

Kod	System	Nazwa	L [m]	ØD [mm]	ØD1 [mm]	*	Cena [PLN netto]
150-6		kanał okrągły Ø150 mm, dł. 0,5 mb.	0,5			10	<b>12,70</b>
1100-6	Ø150	kanał okrągły Ø150 mm, dł. 1,0 mb.	1	150	153	10	<b>25,40</b>
1150-6		kanał okrągły Ø150 mm, dł. 1,5 mb.	1,5			10	<b>38,00</b>

**ŁĄCZNIK KANAŁÓW**

Łącznik kanałów okrągłych do łączenia osiowego kanałów okrągłych.



Dostępne dla systemów:

**Ø100    Ø125    Ø150**

Kolor:

**Biały**

Materiał:

**PS**

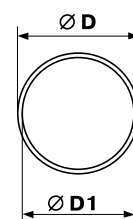
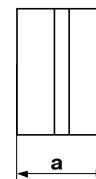

Kod	System	Nazwa	ØD [mm]	ØD1 [mm]	a [mm]	*	Cena [PLN netto]
493	Ø100	łącznik kanałów okrągłych Ø100 mm	100	96	62	10	<b>3,90</b>
593	Ø125	łącznik kanałów okrągłych Ø125 mm	125	123	62	10	<b>5,20</b>
693	Ø150	łącznik kanałów okrągłych Ø150 mm	150	148	62	10	<b>6,20</b>

**ŁĄCZNIK KANAŁÓW**

Łącznik kanałów okrągłych z zaworem zwrotnym do łączenia osiowego. Zawór dodatkowo zapobiega cofaniu się powietrza.



Dostępne dla systemów:

**Ø100    Ø125    Ø150**

Kolor:

**Biały**

Materiał:

**PS**

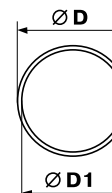

Kod	System	Nazwa	ØD [mm]	ØD1 [mm]	a [mm]	*	Cena [PLN netto]
494	Ø100	łącznik kanałów okrągłych z zaworem zwrotnym Ø100 mm	100	96	62	10	<b>5,00</b>
594	Ø125	łącznik kanałów okrągłych z zaworem zwrotnym Ø125 mm	125	123	62	10	<b>6,50</b>
694	Ø150	łącznik kanałów okrągłych z zaworem zwrotnym Ø150 mm	150	148	62	10	<b>8,70</b>

Wymiary podane z dokładnością +/-2 mm.

\*Towar dostępny również w woreczku foliowym z zawieszką za dopłatą 0,50 PLN/szt. Ilości kartonowe dla produktów pakowanych mogą się różnić od podanych w tabeli.

– ilości kartonowe

**ZAWÓR ZWROTNY  
Z KOŁNIERZEM**

Zawór zwrotny z kołnierzem do przymocowania do ściany. Zawór zapobiega cofaniu się powietrza.

Dostępne dla systemów:

**Ø100    Ø125    Ø150**

Kolor:

**Biały**

Materiał:

**PS**

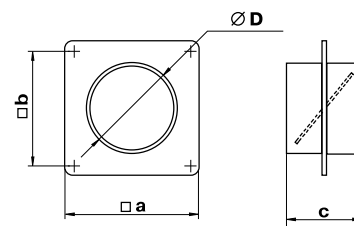

Kod	System	Nazwa	ØD [mm]	a [mm]	b [mm]	c [mm]	*	Cena [PLN netto]
495	Ø100	kołnierz przyścienny z zaworem zwrotnym Ø100 mm	100	150	134	62	10	<b>6,50</b>
595	Ø125	kołnierz przyścienny z zaworem zwrotnym Ø125 mm	125	170	154	62	10	<b>10,50</b>
695	Ø150	kołnierz przyścienny z zaworem zwrotnym Ø150 mm	150	204	188	62	10	<b>16,20</b>

**ŁĄCZNIK  
KANAŁÓW**

Elastyczny łącznik kanałów okrągłych.

Dostępne dla systemów:

**Ø100**

Kolor:

**Biały**

Materiał:

**PP**

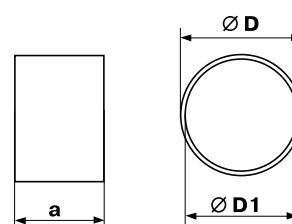

Kod	System	Nazwa	ØD [mm]	ØD1 [mm]	a [mm]	*	Cena [PLN netto]
380	Ø100	łącznik kanałów okrągłych Ø100 mm	100	95	60	10	<b>3,20</b>

**TRÓJNIK  
OKRĄGLY**

Trójnik okrągły do prostokątnego rozgałęzienia kanałów okrągłych.

Dostępne dla systemów:

**Ø100    Ø125    Ø150**

Kolor:

**Biały**

Materiał:

**PS**

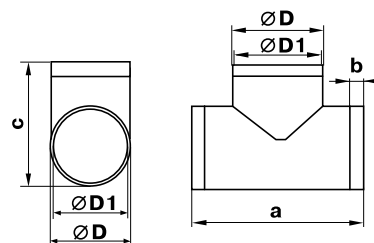

Kod	System	Nazwa	ØD [mm]	ØD1 [mm]	a [mm]	b [mm]	c [mm]	*	Cena [PLN netto]
492	Ø100	trójnik okrągły Ø100 mm	100	97	173	30	139	4	<b>11,40</b>
592	Ø125	trójnik okrągły Ø125 mm	125	122	198	30	164	4	<b>16,60</b>
692	Ø150	trójnik okrągły Ø150 mm	150	147	223	30	189	4	<b>23,90</b>

**KOLANO  
OKRĄGŁE 90°**

Kolano okrągłe umożliwiające połączenie kanałów pod kątem 90°.

Dostępne dla systemów:

**Ø100    Ø125    Ø150**

Kolor:

**Biały**

Materiał:

**PS**

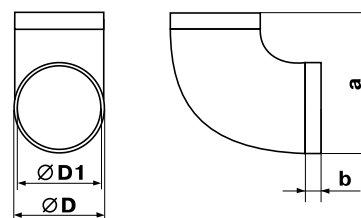

Kod	System	Nazwa	ØD [mm]	ØD1 [mm]	a [mm]	b [mm]	*	Cena [PLN netto]
490	Ø100	kolano okrągłe 90°/Ø100 mm	100	97	137	30	10	<b>9,90</b>
590	Ø125	kolano okrągłe 90°/Ø125 mm	125	122	164	30	10	<b>12,80</b>
690	Ø150	kolano okrągłe 90°/Ø150 mm	150	147	189	30	10	<b>17,60</b>

**KOLANO OKRĄGŁE 45°**



Kolano okrągłe umożliwiające połączenie kanałów pod kątem 45°.

Dostępne dla systemów:

**Ø100    Ø125    Ø150**

Kolor:

Biały

Materiał:

PS

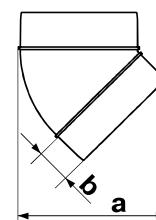
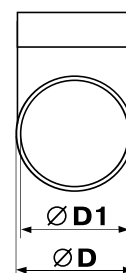

Kod	System	Nazwa	ØD [mm]	ØD1 [mm]	a [mm]	b [mm]	*	Cena [PLN netto]
491	Ø100	kolano okrągłe 45°/Ø100 mm	103	100	129	30	10	<b>8,30</b>
591	Ø125	kolano okrągłe 45°/Ø125 mm	128	125	162	40	10	<b>18,50</b>
691	Ø150	kolano okrągłe 45°/Ø150 mm	153	150	182	40	10	<b>24,90</b>

**REDUKCJA OKRĄGŁA**



Redukcja okrągła umożliwiająca przejście osiowe z kanału o większej średnicy na kanał o średnicy mniejszej.

Dostępne dla systemów:

**Ø100    Ø125    Ø150**

Kolor:

Biały

Materiał:

PS

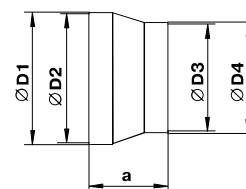

Kod	System	Nazwa	ØD1 [mm]	ØD2 [mm]	ØD3 [mm]	ØD4 [mm]	a [mm]	*	Cena [PLN netto]
119	Ø100	redukcja okrągła Ø125/Ø100 mm	129	125	96	100	60	10	<b>4,90</b>
118	Ø125	redukcja okrągła Ø150/Ø125 mm	154	150	121	125	60	10	<b>5,50</b>
117	Ø150	redukcja okrągła Ø200/Ø150 mm	204	200	146	150	71	10	<b>8,00</b>

**REDUKCJA OKRĄGŁA**



Redukcja okrągła umożliwiająca przejście osiowe z kanału o większej średnicy na kanał o średnicy mniejszej.

Dostępne dla systemów:

**Ø100    Ø125    Ø150**

Kolor:

Biały

Materiał:

PS

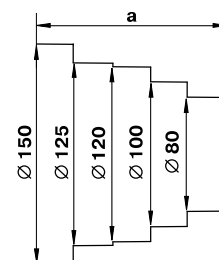

Kod	System	Nazwa	ØD1 [mm]	a [mm]	*	Cena [PLN netto]
310	Ø100 Ø125 Ø150	redukcja okrągła wielośrednicowa	80-100-120-125-150	125	48	<b>8,90</b>

**UCHWYT MOCUJĄCY**



Uchwyt mocujący do kanału okrągłego umożliwiający mocowanie kanałów okrągłych do podłoża. Uchwyt składa się z dwóch części, zamykanych zatrzaskowo.

Dostępne dla systemów:

**Ø100    Ø125    Ø150**

Kolor:

Biały

Materiał:

PS

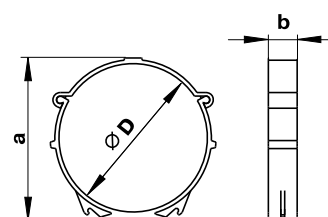

Kod	System	Nazwa	ØD [mm]	a [mm]	b [mm]	*	Cena [PLN netto]
499	Ø100	uchwyt mocujący do kanału okrągłego Ø100 mm	103	113	20	100	<b>2,50</b>
599	Ø125	uchwyt mocujący do kanału okrągłego Ø125 mm	128	138	20	100	<b>4,80</b>
699	Ø150	uchwyt mocujący do kanału okrągłego Ø150 mm	153	163	20	60	<b>5,70</b>

Wymiary podane z dokładnością +/-2 mm.

\*Towar dostępny również w woreczku foliowym z zawieszką za dopłatą 0,50 PLN/szt. Ilości kartonowe dla produktów pakowanych mogą się różnić od podanych w tabeli.

– ilości kartonowe

**KOŁNIERZ PRZYŚCIENNY**

Kołnierz przyścienny umożliwiający przymocowanie kanału na licu ściany.



Dostępne dla systemów:

**Ø100    Ø125    Ø150**

Kolor:

Biały

Materiał:

PS

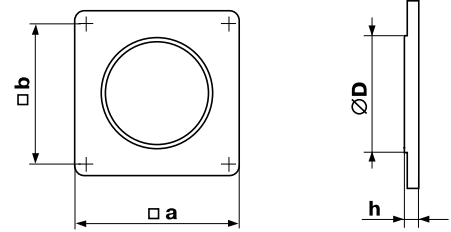

Kod	System	Nazwa	ØD [mm]	h [mm]	a [mm]	b [mm]	*	Cena [PLN netto]
499	Ø100	kołnierz przyścienny Ø100 mm	103	3	150	134	10	<b>3,00</b>
599	Ø125	kołnierz przyścienny Ø125 mm	128	3	170	154	10	<b>4,50</b>
699	Ø150	kołnierz przyścienny Ø150 mm	151	3	204	188	10	<b>5,40</b>

**KOŁNIERZ GUMOWY**

Kołnierz gumowy chroni zakończenie kanałów okrągłych przed uszkodzeniami oraz tłumi wibracje.



Dostępne dla systemów:

**Ø100    Ø125    Ø150**

Kolor:

Czarny

Materiał:

GUMA

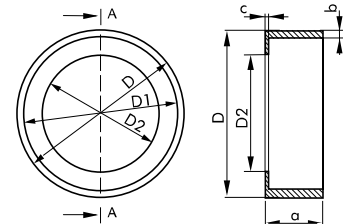

Kod	System	Nazwa	ØD [mm]	ØD1 [mm]	ØD2 [mm]	a [mm]	b [mm]	c [mm]	*	Cena [PLN netto]
WP 519	Ø125	kołnierz gumowy Ø125 mm	135	127	110	20	4	2	1	<b>8,00</b>

**KANAŁ ELASTYCZNY**

Kanał elastyczny okrągły z PVC do budowania systemów wentylacyjnych, umożliwia swobodne dopasowanie do warunków przestrzennych.



Dostępne dla systemów:

**Ø100    Ø125    Ø150**

Kolor:

Biały

Materiał:

PVC

Kod	System	Nazwa	L [m]	ØD [mm]	*	Cena [PLN netto]
WP 361	Ø100	kanał elastyczny okrągły PVC ø100 mm dł. 1 mb.	1	102	48	<b>9,40</b>
WP 363		kanał elastyczny okrągły PVC ø100 mm dł. 3 mb.	3		35	<b>20,10</b>
WP 366		kanał elastyczny okrągły PVC ø100 mm dł. 6 mb.	6		12	<b>36,00</b>
Kod	System	Nazwa	L [m]	ØD [mm]	*	Cena [PLN netto]
WP 561	Ø125	kanał elastyczny okrągły PVC ø125 mm dł. 1 mb.	1	127	45	<b>11,00</b>
WP 563		kanał elastyczny okrągły PVC ø125 mm dł. 3 mb.	3		24	<b>27,20</b>
WP 566		kanał elastyczny okrągły PVC ø125 mm dł. 6 mb.	6		10	<b>47,00</b>
Kod	System	Nazwa	L [m]	ØD [mm]	*	Cena [PLN netto]
WP 661	Ø150	kanał elastyczny okrągły PVC ø150 mm dł. 1 mb.	1	152	25	<b>13,60</b>
WP 663		kanał elastyczny okrągły PVC ø150 mm dł. 3 mb.	3		15	<b>32,30</b>
WP 666		kanał elastyczny okrągły PVC ø150 mm dł. 6 mb.	6		8	<b>54,90</b>



## KANAŁ ELASTYCZNY



Kanał elastyczny z aluminium powlekanego poliestrem.  
Do budowania systemów wentylacyjnych, umożliwia swobodne dopasowanie do warunków przestrzennych.

Dostępne dla systemów:

Ø100    Ø125    Ø150

Kolor:

Materiał:



Kod	System	Nazwa	L [m]	ØD [mm]	*	Cena [PLN netto]
605/102/1	Ø100	kanał elastyczny okrągły ALU/PE ø100 mm dł. 1 mb.	1	102	36	<b>8,60</b>
605/102/3		kanał elastyczny okrągły ALU/PE ø100 mm dł. 3 mb.	3		12	<b>20,60</b>
Kod	System	Nazwa	L [m]	ØD [mm]	*	Cena [PLN netto]
605/127/1	Ø125	kanał elastyczny okrągły ALU/PE ø125 mm dł. 1 mb.	1	127	20	<b>11,60</b>
605/127/3		kanał elastyczny okrągły ALU/PE ø125 mm dł. 3 mb.	3		9	<b>27,10</b>
Kod	System	Nazwa	L [m]	ØD [mm]	*	Cena [PLN netto]
605/152/1	Ø150	kanał elastyczny okrągły ALU/PE ø150 mm dł. 1 mb.	1	152	25	<b>13,60</b>
605/152/3		kanał elastyczny okrągły ALU/PE ø150 mm dł. 3 mb.	3		9	<b>31,90</b>



## OPASKA ZACISKOWA



Opaski zaciskowe do kanałów elastycznych.  
Do zaciskowego łączenia elementów systemu z kanałem elastycznym.

Dostępne dla systemów

Ø100    Ø125    Ø150

Kolor:

Materiał:

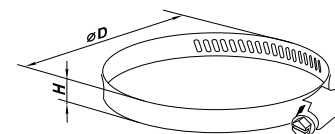

Kod	System	Nazwa	ØD [mm]	H [mm]	*	Cena [PLN netto]
125-4	Ø100	opaska zaciskowa do kanałów elastycznych ø90-110 mm	100	9	50	<b>2,40</b>
125-5	Ø125	opaska zaciskowa do kanałów elastycznych ø110-130 mm	125	9	50	<b>2,80</b>
125-6	Ø150	opaska zaciskowa do kanałów elastycznych ø140-160 mm	150	9	50	<b>3,00</b>



## TAŚMA USZCZELNIAJĄCA



Taśma uszczelniająca do systemów pozwala na uszczelnienie połączeń kanałów z elementami systemu.

Dostępne dla systemów

Ø100    Ø125    Ø150

Kolor:

Materiał:



Kod	Nazwa	L [mb]	Szerokość [mm]	*	Cena [PLN netto]
123	taśma uszczelniająca do systemów PVC dł. 33 mb.	33	50	1	<b>26,60</b>
123-4	taśma uszczelniająca do systemów PVC dł. 4,6 mb.	4,6	50	6	<b>7,50</b>

Wymiary podane z dokładnością +/-2 mm.

\*Towar dostępny również w woreczku foliowym z zawieszką za dopłatą 0,50 PLN/szt. Ilości kartonowe dla produktów pakowanych mogą się różnić od podanych w tabeli.



– ilości kartonowe



**KRATKA  
NAWIEWNO-  
WYWIEWNA  
WP FEL**



Kolor:

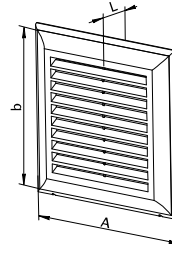

Materiał:

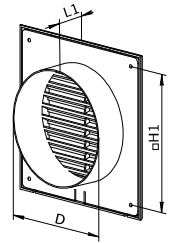
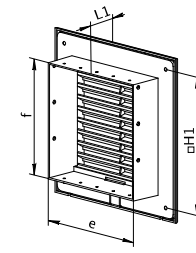

z kołnierzem okrągłym



z kołnierzem prostokątnym

Kod	Wymiary [mm]							Podłączenie [mm]	Pow. przepływu powietrza [m <sup>2</sup> ]	Siatka (F)	Regulacja (R)	Kołnierz (V)	Kolor	* Cena [PLN netto]	
	A	b	L1	L	H1	D	f x e								
WP FEL 140x140	140	140	41	13	118	-	100x100	100x100	0,0053	+	-	+	Biały	40	<b>9,40</b>
WP FEL 140x140 BR	140	140	41	13	118	-	100x100	100x100	0,0053	+	-	+	Brązowy	40	<b>9,40</b>
WP FEL 140x140/100	140	140	41	13	118	100	-	Ø100	0,0043	+	-	+	Biały	40	<b>10,00</b>
WP FEL 180x180	180	180	41	13	158	-	138x138	138x138	0,0091	+	-	+	Biały	22	<b>12,60</b>
WP FEL 180x180 BR	180	180	41	13	158	-	138x138	138x138	0,0091	+	-	+	Brązowy	22	<b>12,60</b>
WP FEL 180x180/125	180	180	41	13	158	125	-	Ø125	0,0059	+	-	+	Biały	22	<b>13,20</b>
WP FEL 180x250	180	250	41	13	228	-	138x205	138x205	0,0146	+	-	+	Biały	16	<b>14,20</b>
WP FEL 180x250 BR	180	250	41	13	228	-	138x205	138x205	0,0146	+	-	+	Brązowy	16	<b>14,20</b>
WP FEL 140x300	140	300	41	13	278	-	100x255	100x255	0,0128	+	-	+	Biały	23	<b>13,70</b>

**KRATKA  
NAWIEWNO-  
WYWIEWNA  
WP FMV**

Kolor:

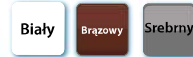

Materiał:

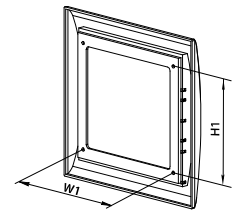
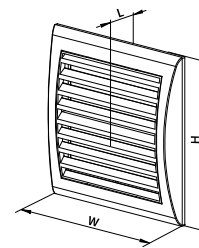

Kod	Wymiary [mm]					Podłączenie Ø [mm]	Pow. przepływu powietrza [m <sup>2</sup> ]	Siatka (F)	Regulacja (R)	Kołnierz (V)	Kolor	* Cena [PLN netto]	
	W	H	H1	W1	L								
WP FMV 103	156	151	95	110	18	-	0,0047	+	-	-	Biały	26	<b>10,40</b>
WP FMV 103 BR	156	151	95	110	18	-	0,0047	+	-	-	Brązowy	26	<b>10,40</b>
WP FMV 103 SR	156	151	95	110	18	-	0,0047	+	-	-	Srebrny	26	<b>13,60</b>
WP FMV 123	193	188	151	135	18	-	0,0081	+	-	-	Biały	30	<b>12,50</b>
WP FMV 123 BR	193	188	151	135	18	-	0,0081	+	-	-	Brązowy	30	<b>12,50</b>
WP FMV 123 SR	193	188	151	135	18	-	0,0081	+	-	-	Srebrny	30	<b>16,70</b>
WP FMV 127	173	248	131	198	18	-	0,009	+	-	-	Biały	30	<b>13,60</b>
WP FMV 127 BR	173	248	131	198	18	-	0,009	+	-	-	Brązowy	30	<b>13,60</b>
WP FMV 127 SR	173	148	131	198	18	-	0,009	+	-	-	Srebrny	30	<b>17,80</b>
WP FMV 128	143	298	101	245	18	-	0,009	+	-	-	Biały	33	<b>13,60</b>
WP FMV 128 BR	143	298	101	245	18	-	0,009	+	-	-	Brązowy	33	<b>13,60</b>
WP FMV 128 SR	143	298	101	245	18	-	0,009	+	-	-	Srebrny	33	<b>17,80</b>



– ilości kartonowe

\*Wymiary podane z dokładnością +/-2 mm.



**KRATKA  
NAWIEWNO-WYWIEWNA  
Z REGULACJĄ  
WP FMV... R/V/VR**



Kolor:

Biały

Materiał:

PS

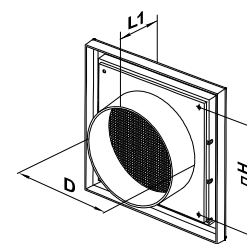
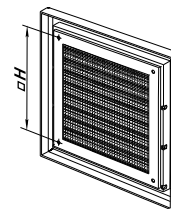
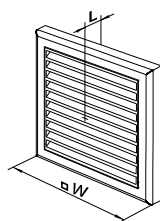

Kod	Wymiary [mm]					Podłączenie [mm]	Pow. przepływu powietrza [m <sup>2</sup> ]	Siatka (F)	Regulacja (R)	Kołnierz (V)	Kolor		Cena [PLN netto]
	W	H	L	L1	D								
WP FMV 100 R	154	110	15	-	-	-	0,0049	+	+	-	Biały	80	<b>10,00</b>
WP FMV 100 VR	154	110	15	45	100	Ø100	0,0037	+	+	+	Biały	35	<b>11,30</b>
WP FMV 120 R	186	142	15	-	-	-	0,0062	+	+	-	Biały	24	<b>13,90</b>
WP FMV 120 VR	186	142	15	45	125	Ø125	0,0044	+	+	+	Biały	24	<b>14,20</b>
WP FMV 150 VR	186	142	15	50	150	Ø150	0,0044	+	+	+	Biały	24	<b>17,80</b>

Kod	Wymiary [mm]					Podłączenie [mm]	Pow. przepływu powietrza [m <sup>2</sup> ]	Siatka (F)	Regulacja (R)	Kołnierz (V)	Kolor		Cena [PLN netto]
	W	H	L	L1	D								
WP FMV 100	154	110	15	-	-	-	0,0067	+	-	-	Biały	100	<b>6,90</b>
WP FMV 100 V	154	110	15	45	100	Ø100	0,004	+	-	+	Biały	35	<b>7,60</b>
WP FMV 120	186	142	15	-	-	-	0,0115	+	-	-	Biały	65	<b>8,30</b>
WP FMV 120 V	186	142	15	45	125	Ø125	0,0083	+	-	+	Biały	24	<b>9,40</b>
WP FMV 150 V	186	142	15	50	150	Ø150	0,0083	+	-	+	Biały	24	<b>14,60</b>



**KRATKA  
NAWIEWNO-WYWIEWNA  
WP FMV 250 V/VR**



Kolor:

Biały

Materiał:

PS

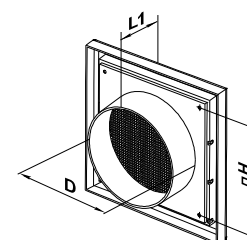
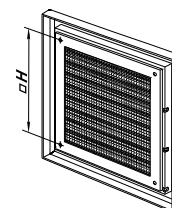
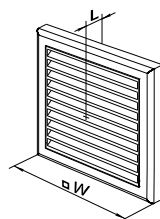

Kod	Wymiary [mm]					Podłączenie [mm]	Pow. przepływu powietrza [m <sup>2</sup> ]	Siatka (F)	Regulacja (R)	Kołnierz (V)	Kolor		Cena [PLN netto]
	W	H	L	L1	D								
WP FMV 250	214	250	14	-	-	-	0,02	+	-	-	Biały	45	<b>14,20</b>
WP FMV 250/150V	214	250	14	44	150	Ø150	0,02	+	-	+	Biały	15	<b>17,20</b>
WP FMV 250/200 V	214	250	14	44	200	Ø200	0,02	+	-	+	Biały	19	<b>17,20</b>
WP FMV 250/150 VR	214	250	14	44	150	Ø150	0,01	+	+	+	Biały	15	<b>25,80</b>
WP FMV 250/200 VR	214	250	14	44	200	Ø200	0,01	+	+	+	Biały	19	<b>25,80</b>



**KRATKA  
NAWIEWNO-WYWIEWNA  
Z REGULACJĄ  
WP FMV**

Kolor:

Biały

Materiał:

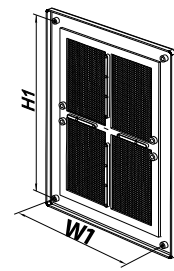
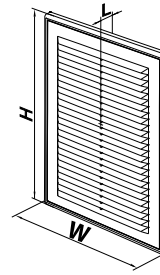
PS



Kod	Wymiary [mm]					Podłączenie [mm]	Pow. przepływu powietrza [m <sup>2</sup> ]	Siatka (F)	Regulacja (R)	Kołnierz (V)	Kolor		Cena [PLN netto]
	W	H	H1	W1	L								
WP FMV 125	182	251	226	157	16	-	0,0127	+	-	-	Biały	45	<b>8,10</b>
WP FMV 150	204	179	204	179	16	-	0,0092	+	-	-	Biały	50	<b>8,60</b>



**KRATKA  
NAWIEWNO-WYWIEWNA  
WP FMV 160/170**

Kolor:

Biały

Materiał:

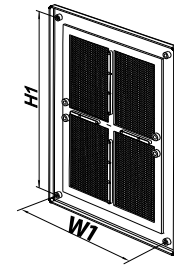
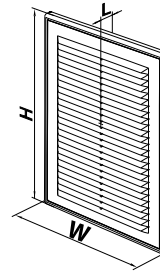
PS

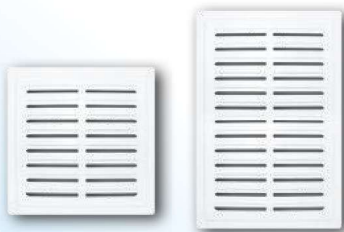

Kod	Wymiary [mm]					Podłączenie [mm]	Pow. przepływu powietrza [m <sup>2</sup> ]	Siatka (F)	Regulacja (R)	Kołnierz (V)	Kolor		Cena [PLN netto]
	W	H	H1	W1	L								
WP FMV 160	221	299	283	205	15	-	0,026	+	-	-	Biały	30	<b>12,10</b>
WP FMV 170	299	221	205	283	15	-	0,0237	+	-	-	Biały	32	<b>15,10</b>
WP FMV 170 R	299	221	205	283	15	-	0,012	+	+	-	Biały	25	<b>20,40</b>

**KRATKA  
NAWIEWNO-WYWIEWNA  
WP MV 110/140/210**

Kolor:

Biały

Brązowy

Materiał:

PS

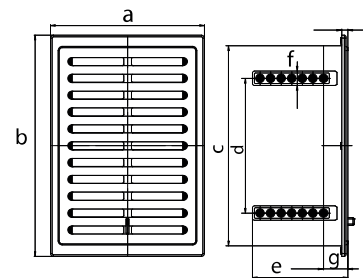

Kod	Wymiary [mm]							Podłączenie [mm]	Pow. przepływu powietrza [m <sup>2</sup> ]	Siatka (F)	Regulacja (R)	Kołnierz (V)	Kolor		Cena [PLN netto]
	a	b	c	d	e	f	g								
WP MV 110 WH	134	164	138	80	99	15	25,3	-	0,0045	-	-	-	Biały	50	<b>3,50</b>
WP MV 110 BR	134	164	138	80	99	15	25,3	-	0,0045	-	-	-	Brązowy	50	<b>3,50</b>
WP MV 140 WH	164	164	138	80	99	15	25,3	-	0,0063	-	-	-	Biały	50	<b>3,90</b>
WP MV 140 BR	164	164	138	80	99	15	25,3	-	0,0063	-	-	-	Brązowy	50	<b>3,90</b>
WP MV 210 WH	160	230	208	140	99	15	25,3	-	0,0096	-	-	-	Biały	50	<b>5,50</b>
WP MV 210 BR	160	230	208	140	99	15	25,3	-	0,0096	-	-	-	Brąz	50	<b>5,50</b>



– ilości kartonowe

\*Wymiary podane z dokładnością +/- 2 mm.



**KRATKA  
NAWIEWNO-WYWIEWNA Z  
REGULACJĄ  
WP MV 110/140/210 R**

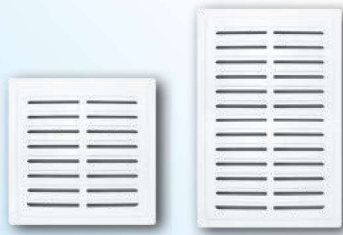

Kolor:                      Materiał:

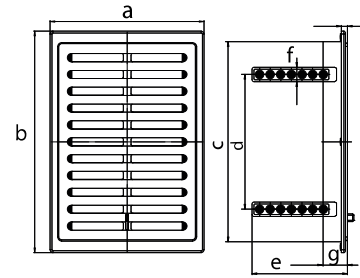

Kod	Wymiary [mm]							Podłączenie [mm]	Pow. przepływu powietrza [m <sup>2</sup> ]	Siatka (F)	Regulacja (R)	Kołnierz (V)	Kolor		Cena [PLN netto]
	a	b	c	d	e	f	g								
WP MV 110R WH	134	164	138	80	99	15	25,3	-	0,0045	-	+	-	Biały	50	<b>4,20</b>
WP MV 110R BR	134	164	138	80	99	15	25,3	-	0,0045	-	+	-	Brązowy	50	<b>4,20</b>
WP MV 140R WH	164	164	138	80	99	15	25,3	-	0,0063	-	+	-	Biały	50	<b>4,50</b>
WP MV 140R BR	164	164	138	80	99	15	25,3	-	0,0063	-	+	-	Brązowy	50	<b>4,50</b>
WP MV 210R WH	160	230	208	140	99	15	25,3	-	0,0096	-	+	-	Biały	50	<b>5,90</b>
WP MV 210R BR	160	230	208	140	99	15	25,3	-	0,0096	-	+	-	Brązowy	50	<b>5,90</b>



**KRATKA  
NAWIEWNO-WYWIEWNA  
WPZ FTMV**



Kolor:                      Materiał:

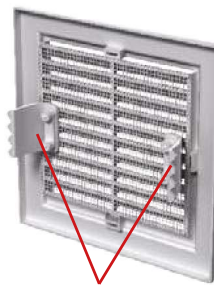

zestaw zawiera dwa uchwyty mocujące

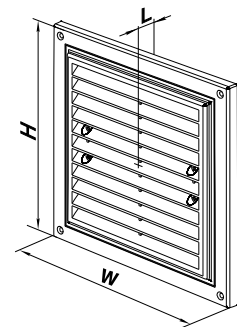

Kod	Wymiary [mm]			Podłączenie [mm]	Pow. przepływu powietrza [m <sup>2</sup> ]	Siatka (F)	Regulacja (R)	Kołnierz (V)	Uchwyt montażowy (Z)	Kolor		Cena [PLN netto]
	H	W	L									
WPZ FTMV 150 x150	150	150	11	-	0,0058	+	-	-	+	Biały	100	<b>7,30</b>
WPZ FTMV 150 x150 BR	150	150	11	-	0,0058	+	-	-	+	Brązowy	10	<b>7,30</b>
WPZ FTMV 175x175	175	175	11	-	0,0089	+	-	-	+	Biały	75	<b>8,10</b>
WPZ FTMV 175x175 BR	175	175	11	-	0,0089	+	-	-	+	Brązowy	75	<b>8,10</b>
WPZ FTMV 205x205	205	205	11	-	0,0135	+	-	-	+	Biały	50	<b>8,90</b>
WPZ FTMV 205x205 BR	205	205	11	-	0,0135	+	-	-	+	Brązowy	50	<b>8,90</b>
WPZ FTMV 215x175	215	175	11	-	0,0115	+	-	-	+	Biały	70	<b>8,90</b>
WPZ FTMV 215x175 BR	215	175	11	-	0,0115	+	-	-	+	Brązowy	70	<b>8,90</b>
WPZ FTMV 250x180	250	180	11	-	0,0147	+	-	-	+	Biały	55	<b>9,50</b>
WPZ FTMV 250x180 BR	250	180	11	-	0,0147	+	-	-	+	Brązowy	55	<b>9,50</b>
WPZ FTMV 250x250	250	250	11	-	0,0213	+	-	-	+	Biały	50	<b>10,70</b>
WPZ FTMV 250x250 BR	250	250	11	-	0,0213	+	-	-	+	Brązowy	50	<b>10,70</b>
WPZ FTMV 295x160	295	160	11	-	0,0147	+	-	-	+	Biały	60	<b>11,10</b>
WPZ FTMV 295x160 BR	295	160	11	-	0,0147	+	-	-	+	Brązowy	60	<b>11,10</b>
WPZ FTMV 300x205	300	205	11	-	0,0207	+	-	-	+	Biały	40	<b>13,70</b>
WPZ FTMV 300x205 BR	300	205	11	-	0,0207	+	-	-	+	Brązowy	40	<b>13,70</b>
WPZ FTMV 300x300	300	300	11	-	0,0302	+	-	-	+	Biały	45	<b>13,80</b>
WPZ FTMV 300 x 300 BR	300	300	11	-	0,0302	+	-	-	+	Brązowy	45	<b>13,80</b>
WPZ FTMV 350x350	350	350	11	-	0,0432	+	-	-	+	Biały	45	<b>19,90</b>
WPZ FTMV 350x350 BR	350	350	11	-	0,0432	+	-	-	+	Brązowy	45	<b>19,90</b>

**KRATKA  
NAWIEWNO-WYWIEWNA  
WP 571/871**



Kolor:

Biały

Brązowy

Materiał:

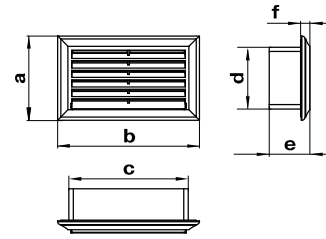
PS



Kod	Wymiary [mm]						Podłączenie [mm]	Pow. przepływu powietrza [m <sup>2</sup> ]	Siatka (F)	Regulacja (R)	Kołnierz (V)	Kolor		Cena [PLN netto]
	a	b	c	d	e	f								
WP 571 WH	88	137	114	59	73	9	110x55	0,00216	-	-	+	Biały	50	<b>9,20</b>
WP 571 BR	88	137	114	59	73	9	110x55	0,00216	-	-	+	Brązowy	50	<b>9,20</b>
WP 871 WH	93	232	208	64	76	9	204x60	0,00317	-	-	+	Biały	25	<b>14,40</b>
WP 871 BR	93	232	208	64	76	9	204x60	0,00317	-	-	+	Brązowy	25	<b>14,40</b>



**KRATKA  
NAWIEWNO-WYWIEWNA  
905 WH**

Kolor:

Biały

Materiał:

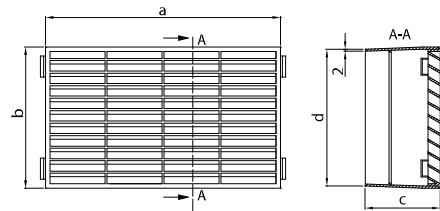
PS



Kod	Wymiary [mm]				Podłączenie [mm]	Pow. przepływu powietrza [m <sup>2</sup> ]	Siatka (F)	Regulacja (R)	Kołnierz (V)	Kolor		Cena [PLN netto]
	a	b	c	d								
905 WH	235	141	75	137	220x90 za pomocą redukcji 977	0,0152	-	-	+	Biały	10	<b>20,40</b>

**KRATKA OKRĄGŁA  
NAWIEWNO-WYWIEWNA  
WPMV/FMV 50/80 BV**



Kolor:

Biały

Brązowy

Materiał:

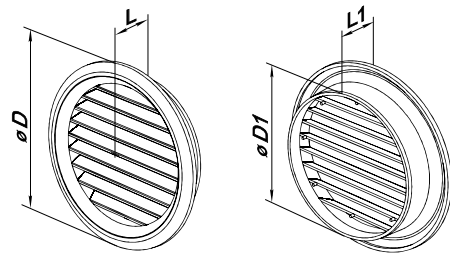
PS



Kod	Wymiary [mm]				Podłączenie [mm]	Pow. przepływu powietrza [m <sup>2</sup> ]	Siatka (F)	Regulacja (R)	Kołnierz (V)	Kolor		Cena [PLN netto]
	ØD	ØD1	L	L1								
WP MV 50/4 BV WH	59	47	4	17	Ø50	0,00078	-	-	+	Biały	50	<b>5,80*</b>
WP MV 50/4 BV BR	59	47	4	17	Ø50	0,00078	-	-	+	Brązowy	50	<b>5,80*</b>
WP FMV 80 BV WH	100	80	5	19	Ø80	0,0035	+	-	+	Biały	25	<b>7,20**</b>
WP FMV 80 BV BR	100	80	5	19	Ø80	0,0035	+	-	+	Brązowy	25	<b>7,20**</b>

\*pakowane po 4 szt. (cena za 1 komplet)

\*\*pakowane po 2 szt. (cena za 1 komplet)



– ilości kartonowe

\*Wymiary podane z dokładnością +/-2 mm.





**KRATKA OKRĄGŁA  
NAWIEWNO-WYWIEWNA  
WPMV/FMV 51/81 BV**



Kolor:

Biały

Brązowy

Materiał:

PS

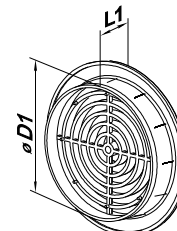
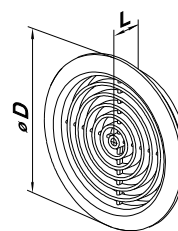

Kod	Wymiary [mm]				Podłączenie [mm]	Pow. przepływu powietrza [m <sup>2</sup> ]	Siatka (F)	Regulacja (R)	Kotnierz (V)	Kolor	Cena [PLN netto]	
	ØD	ØD1	L	L1								
WP MV 51/4 BV WH	59	47	3	16	Ø50	0,00078	-	-	+	Biały	20	<b>5,80*</b>
WP MV 51/4 BV BR	59	47	3	16	Ø50	0,00078	-	-	+	Brązowy	20	<b>5,80*</b>
WP FMV 81 BV WH	100	80	5	19	Ø80	0,0035	+	-	+	Biały	50	<b>7,20**</b>
WP FMV 81 BV BR	100	80	5	19	Ø80	0,0035	+	-	+	Brązowy	50	<b>7,20**</b>

\*pakowane po 4 szt. (cena za 1 komplet)  
\*\*pakowane po 2 szt. (cena za 1 komplet)



**KRATKA OKRĄGŁA  
NAWIEWNO-WYWIEWNA  
WP FMV 100/125/150 BV**



Kolor:

Biały

Brązowy

Srebrny

Materiał:

PS

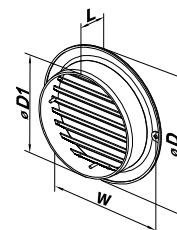
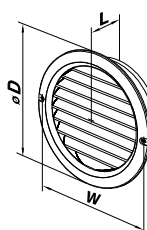

Kod	Wymiary [mm]				Podłączenie [mm]	Pow. przepływu powietrza [m <sup>2</sup> ]	Siatka (F)	Regulacja (R)	Kotnierz (V)	Kolor	Cena [PLN netto]	
	ØD	ØD1	L	W								
WP FMV 100 BV WH	128	100	29	118	Ø100	0,004	+	-	+	Biały	90	<b>3,30</b>
WP FMV 100 BV BR	128	100	29	118	Ø100	0,004	+	-	+	Brązowy	90	<b>3,30</b>
WP FMV 100 BV SR	128	100	29	118	Ø100	0,004	+	-	+	Srebrny	90	<b>13,70</b>
WP FMV 125 BV WH	160	125	29	148	Ø125	0,0065	+	-	+	Biały	60	<b>4,50</b>
WP FMV 125 BV BR	160	125	29	148	Ø125	0,0065	+	-	+	Brązowy	60	<b>4,50</b>
WP FMV 125 BV SR	160	125	29	148	Ø125	0,0065	+	-	+	Srebrny	60	<b>14,50</b>
WP FMV 150 BV WH	200	150	29	176	Ø150	0,01	+	-	+	Biały	45	<b>6,00</b>
WP FMV 150 BV BR	200	150	29	176	Ø150	0,01	+	-	+	Brązowy	45	<b>6,00</b>
WP FMV 150 BV SR	200	150	29	176	Ø150	0,01	+	-	+	Srebrny	45	<b>15,50</b>



**KRATKA OKRĄGŁA  
NAWIEWNO-WYWIEWNA  
Z REGULACJĄ  
WP MV 100/125/150 BVR**



Kolor:

Biały

Brązowy

Srebrny

Materiał:

PS

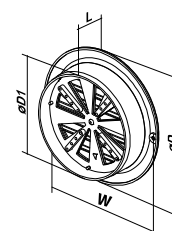
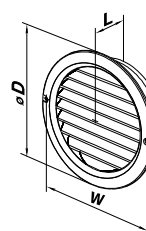

Kod	Wymiary [mm]				Podłączenie [mm]	Pow. przepływu powietrza [m <sup>2</sup> ]	Siatka (F)	Regulacja (R)	Kotnierz (V)	Kolor	Cena [PLN netto]	
	ØD	ØD1	L	W								
WP MV 100 BVR WH	128	100	29	118	Ø100	0,005	-	+	+	Biały	90	<b>6,20</b>
WP MV 125 BVR BR	160	125	29	148	Ø125	0,005	-	+	+	Brązowy	60	<b>7,40</b>
WP MV 150 BVR SR	200	150	29	176	Ø150	0,005	-	+	+	Srebrny	45	<b>9,00</b>



**KRATKA OKRĄGŁA  
NAWIEWNO-WYWIEWNA  
WP FMV... AKP**

Kolor:

Biały

Materiał:

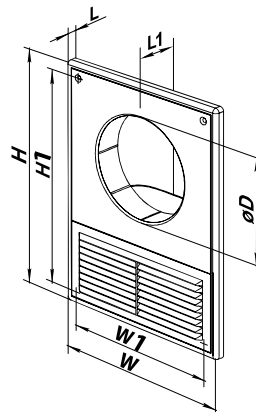
PS



Kod	Wymiary [mm]							Podłączenie [mm]	Pow. przepływu powietrza [m <sup>2</sup> ]	Siatka (F)	Regulacja (R)	Kotnierz (V)	Kolor		Cena [PLN netto]
	ØD	W	H	W2	H2	L	L1								
WP FMV 100 AKP	100	182	252	160	226	10	45	Ø100	0,0039	+	-	+	Biały	22	<b>8,10</b>
WP FMV 125 AKP	125	182	252	160	226	10	45	Ø125	0,0039	+	-	+	Biały	22	<b>9,50</b>



**KRATKA WYWIEWNA  
WP MV... VJ**

Kolor:

Biały

Materiał:

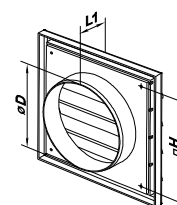
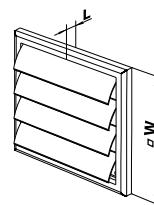
PS



Kod	Wymiary [mm]					Podłączenie [mm]	Pow. przepływu powietrza [m <sup>2</sup> ]	Siatka (F)	Regulacja (R)	Kotnierz (V)	Żaluzja (J)	Kolor		Cena [PLN netto]
	ØD	W	H	L	L1									
WP MV 100 VJ	100	154	110	15	45	Ø100	0,0075	-	-	+	+	Biały	35	<b>8,90</b>
WP MV 120 VJ	125	186	142	15	45	Ø125	0,0113	-	-	+	+	Biały	24	<b>10,00</b>



**KRATKA WYWIEWNA  
WP MV... VJ**

Kolor:

Biały

Materiał:

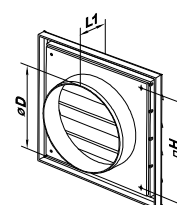
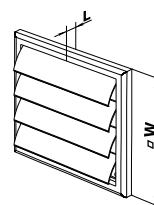
PS



Kod	Wymiary [mm]					Podłączenie [mm]	Pow. przepływu powietrza [m <sup>2</sup> ]	Siatka (F)	Regulacja (R)	Kotnierz (V)	Żaluzja (J)	Kolor		Cena [PLN netto]
	ØD	W	H	L	L1									
WP MV 250/150VJ	150	250	214	15	41	Ø150	0,0177	-	-	+	+	Biały	17	<b>18,40</b>
WP MV 250/200 VJ	200	250	214	15	41	Ø200	0,0177	-	-	+	+	Biały	19	<b>18,40</b>



– ilości kartonowe

\*Wymiary podane z dokładnością +/-2 mm.



**KRATKA WYWIEWNA  
Z ZAWOREM ZWROTNYM  
WP MV... VK**



Kolor:



Materiał:

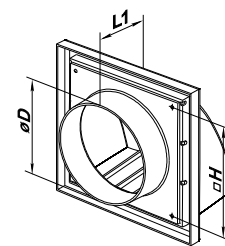
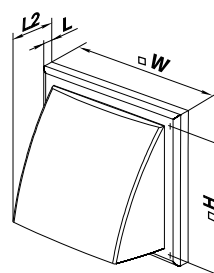

Kod	Wymiary [mm]						Podłączenie [mm]	Pow. przepływu powietrza [m <sup>2</sup> ]	Siatka (F)	Regulacja (R)	Kołnierz (V)	Kolor		Cena [PLN netto]
	ØD	W	H	L	L1	L2								
WP MV 102 VK WH	100	154	110	15	45	87	Ø100	0,008	-	-	+	Biały	15	<b>10,90</b>
WP MV 102 VK BR	100	154	110	15	45	87	Ø100	0,008	-	-	+	Brązowy	15	<b>10,90</b>
WP MV 122 VK WH	125	186	142	15	45	101	Ø125	0,012	-	-	+	Biały	10	<b>16,20</b>
WP MV 122 VK BR	125	186	142	15	45	101	Ø125	0,012	-	-	+	Brązowy	10	<b>16,20</b>



**KRATKA SUFITOWA  
RD 600**

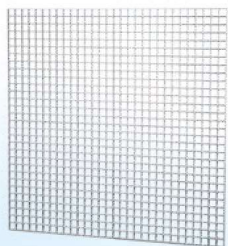

Kolor:



Materiał:

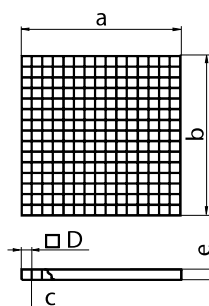

Kod	Wymiary [mm]					Podłączenie [mm]	Pow. przepływu powietrza [m <sup>2</sup> ]	Siatka (F)	Regulacja (R)	Kołnierz (V)	Kolor		Cena [PLN netto]
	a	b	c	d	e								
RD 600	600	600	3	10	15	-	0,5	-	-	-	Biały	19	<b>55,00</b>



**DYFUZOR  
WP FMV... PF**



Kolor:



Materiał:

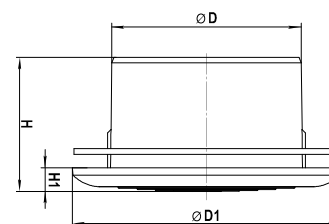

Kod	Wymiary [mm]				Podłączenie [mm]	Pow. przepływu powietrza [m <sup>2</sup> ]	Siatka (F)	Regulacja (R)	Kołnierz (V)	Kolor		Cena [PLN netto]
	ØD	ØD1	H	H1								
WP FMV 80 PF	80	123	70	13	Ø80	0,004	+	-	+	Biały	22	<b>7,00</b>
WP FMV 100 PF	100	141	71	13	Ø100	0,006	+	-	+	Biały	25	<b>7,10</b>
WP FMV 125 PF	125	166	72	14	Ø125	0,010	+	-	+	Biały	20	<b>8,80</b>
WP FMV 150 PF	150	188	72	15	Ø150	0,014	+	-	+	Biały	15	<b>11,00</b>
WP FMV 200 PF	200	240	72	15	Ø200	0,025	+	-	+	Biały	22	<b>18,80</b>
WP FMV 250 PF	250	294	78	21	Ø250	0,039	+	-	+	Biały	12	<b>31,40</b>
WP FMV 315 PF	315	371	83	25	Ø315	0,062	+	-	+	Biały	15	<b>41,90</b>

**OSŁONA METALOWA  
WP F 907 CHR**

Kolor:



Materiał:

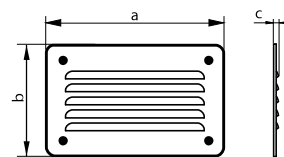

Kod	Wymiary [mm]				Podłączenie [mm]	Pow. przepływu powietrza [m <sup>2</sup> ]	Siatka (F)	Regulacja (R)	Kołnierz (V)	Kolor		Cena [PLN netto]
	a	b	c	D								
WP F 907 CHR	167	100	3	-	-	0,00324	+	-	-	chrom	10	<b>11,10</b>

**OSŁONA METALOWA  
WP F 908 CHR**

Kolor:



Materiał:

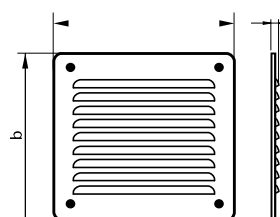

Kod	Wymiary [mm]				Podłączenie [mm]	Pow. przepływu powietrza [m <sup>2</sup> ]	Siatka (F)	Regulacja (R)	Kołnierz (V)	Kolor		Cena [PLN netto]
	a	b	c	D								
WP F 908 CHR	167	167	3	-	-	0,00540	+	-	-	chrom	10	<b>15,80</b>

**OSŁONA METALOWA  
WP F 909 CHR**

Kolor:



Materiał:

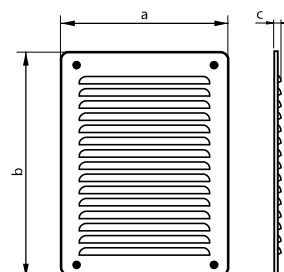

Kod	Wymiary [mm]				Podłączenie [mm]	Pow. przepływu powietrza [m <sup>2</sup> ]	Siatka (F)	Regulacja (R)	Kołnierz (V)	Kolor		Cena [PLN netto]
	a	b	c	D								
WP F 909 CHR	167	233	3	-	-	0,00864	+	-	-	chrom	10	<b>20,50</b>

**OSŁONA METALOWA  
WP F 916 CHR**

Kolor:



Materiał:

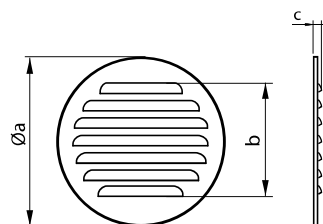

Kod	Wymiary [mm]				Podłączenie [mm]	Pow. przepływu powietrza [m <sup>2</sup> ]	Siatka (F)	Regulacja (R)	Kołnierz (V)	Kolor		Cena [PLN netto]
	Øa	b	c	D								
WP F 916 CHR	140	100	7	-	-	0,00274	+	-	-	chrom	10	<b>15,80</b>



– ilości kartonowe

\*Wymiary podane z dokładnością +/-2 mm.

## OSŁONA METALOWA WP FMV



Kolor:

Biały

Materiał:

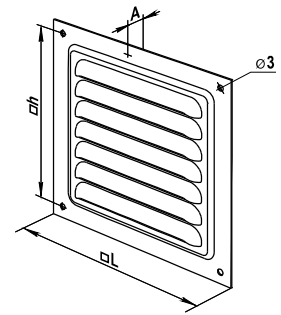

Kod	Wymiary [mm]			Podłączenie [mm]	Pow. przepływu powietrza [m <sup>2</sup> ]	Siatka (F)	Regulacja (R)	Kołnierz (V)	Kolor		Cena [PLN netto]
	L	h	A								
WP FMVM 125	125	111	0,8	-	0,0035	+	-	-	Biały	40	<b>7,40</b>
WP FMVM 150	150	136	0,8	-	0,0060	+	-	-	Biały	40	<b>7,90</b>
WP FMVM 200	200	182	0,8	-	0,0117	+	-	-	Biały	30	<b>11,10</b>
WP FMVM 250	250	234	0,8	-	0,0166	+	-	-	Biały	20	<b>17,90</b>
WP FMVM 300	300	284	0,8	-	0,0249	+	-	-	Biały	18	<b>24,00</b>

## KRATKA DRZWIOWA WP 145



Kolor:

Biały

Brązowy

Materiał:

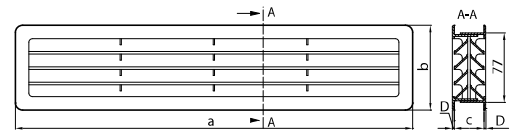

Kod	Wymiary [mm]				Podłączenie [mm]	Pow. przepływu powietrza [m <sup>2</sup> ]	Siatka (F)	Regulacja (R)	Kołnierz (V)	Kolor		Cena [PLN netto]
	a	b	c	D								
WP 145 WH	439	94	33	2	-	0,0227	-	-	-	Biały	40	<b>17,00</b>
WP 145 BR	439	94	33	2	-	0,0227	-	-	-	Brązowy	40	<b>17,00</b>

## TULEJA TUL...



Kolor:

Biały

Jasny Brąz

Ciemny Brąz

Jasna sosna

Ciemna sosna

Stare Złoto

Materiał:

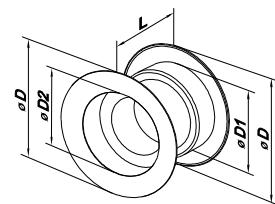

Kod	Wymiary [mm]				Podłączenie ØD [mm]	Pow. przepływu powietrza [m <sup>2</sup> ]	Siatka (F)	Regulacja (R)	Kołnierz (V)	Kolor		Cena [PLN netto]
	ØD	ØD1	ØD2	L								
TUL 40/21/4 BI	54	39	36	50	-	0,0006	-	-	-	Biały	50	<b>5,30*</b>
TUL 40/22/4 JBR	54	39	36	50	-	0,0006	-	-	-	Jasny Brąz	50	<b>5,30*</b>
TUL 40/25/4 CSO	54	39	36	50	-	0,0006	-	-	-	Ciemna sosna	50	<b>5,30*</b>
TUL 40/27/4 JSO	54	39	36	50	-	0,0006	-	-	-	Jasna sosna	50	<b>5,30*</b>
TUL 40/32/4 SZŁ	54	39	36	50	-	0,0006	-	-	-	Stare złoto	50	<b>5,30*</b>

\*pakowane po 4 szt. (cena za 1 komplet)





Kolor:

Biały

Materiał:

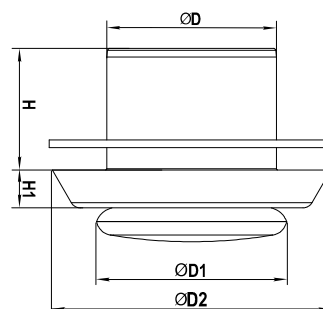

Kod	Wymiary [mm]				Podłączenie [mm]	Pow. przepływu powietrza [m <sup>2</sup> ]	Siatka (F)	Regulacja (R)	Kołnierz (V)	Kolor		Cena [PLN netto]
	H	H1	ØD1	ØD								
WP A 100 VRF	58	28	90	100	Ø100	0,006	-	+	+	Biały	25	<b>14,70</b>
WP A 125 VRF	58	20	110	125	Ø125	0,008	-	+	+	Biały	24	<b>17,10</b>
WP A 150 VRF	58	20	128	150	Ø150	0,009	-	+	+	Biały	10	<b>20,80</b>
WP A 200 VRF	58	20	128	200	Ø200	0,008	-	+	+	Biały	15	<b>34,60</b>



Kolor:

Biały

Materiał:

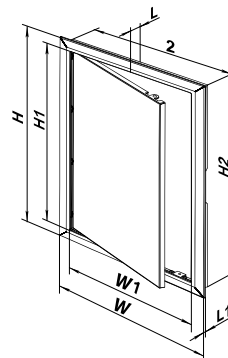

Kod	Wymiary [mm]								Kolor		Cena [PLN netto]
	H	W	H1	W1	H2	L1	L	W2			
WP D 100 x 100	137	137	93	93	98	5	23	98	Biały	75	<b>9,80</b>
WP D 150 x 150	167	167	123	123	147	5	23	147	Biały	59	<b>10,50</b>
WP D 150 x 200	217	167	173	123	197	5	23	147	Biały	46	<b>10,90</b>
WP D 200 x 200	217	217	173	173	197	5	23	197	Biały	36	<b>13,00</b>
WP D 200 x 250	267	217	223	173	247	5	23	187	Biały	25	<b>16,30</b>
WP D 200 x 300	317	217	273	173	297	5	23	197	Biały	22	<b>18,90</b>
WP D 200 x 400	417	217	373	173	397	5	23	197	Biały	17	<b>20,90</b>
WP D 250 x 250	267	267	247	246	247	5	23	247	Biały	20	<b>18,90</b>
WP D 250 x 300	347	267	303	223	247	5	23	247	Biały	16	<b>20,90</b>
WP D 250 x 400	417	303	373	327	397	5	23	247	Biały	17	<b>24,40</b>
WP D 300 x 300	317	317	273	273	297	5	23	297	Biały	20	<b>21,90</b>
WP D 300 x 400	417	317	373	273	397	5	23	297	Biały	14	<b>25,20</b>
WP D 300 x 500	517	317	473	273	497	5	23	297	Biały	16	<b>44,60</b>
WP D 300 x 600	617	317	573	273	597	5	23	297	Biały	14	<b>52,80</b>
WP D 400 x 500	517	417	473	373	497	5	23	397	Biały	13	<b>62,70</b>
WP D 400 x 600	617	417	573	373	597	5	23	397	Biały	13	<b>82,50</b>



– ilości kartonowe

\*Wymiary podane z dokładnością +/-2 mm.

**RURY ALUMINIOWE  
TYPU FLEX**

Kanały elastyczne z aluminium typu flex do budowania ciągów wentylacyjnych w systemach. Oporne na korozję.



Kolor:



Materiał:



Kod	Nazwa	L [m]	ØD [mm]		Cena [PLN netto]
FFF-80/1	kanał elastyczny z aluminium typu flex ø80mm dł. 1mb.	1	80	1	<b>6,50</b>
FFF-100/1	kanał elastyczny z aluminium typu flex ø100mm dł. 1mb.	1	100	1	<b>8,00</b>
FFF-110/1	kanał elastyczny z aluminium typu flex ø110mm dł. 1mb.	1	110	1	<b>9,00</b>
FFF-115/1	kanał elastyczny z aluminium typu flex ø115mm dł. 1mb.	1	115	1	<b>9,80</b>
FFF-120/1	kanał elastyczny z aluminium typu flex ø120mm dł. 1mb.	1	120	1	<b>10,00</b>
FFF-125/1	kanał elastyczny z aluminium typu flex ø125mm dł. 1mb.	1	125	1	<b>11,00</b>
FFF-130/1	kanał elastyczny z aluminium typu flex ø130mm dł. 1mb.	1	130	1	<b>11,50</b>
FFF-140/1	kanał elastyczny z aluminium typu flex ø140mm dł. 1mb.	1	140	1	<b>12,00</b>
FFF-150/1	kanał elastyczny z aluminium typu flex ø150mm dł. 1mb.	1	150	1	<b>13,00</b>
FFF-160/1	kanał elastyczny z aluminium typu flex ø160mm dł. 1mb.	1	160	1	<b>14,00</b>
FFF-200/1	kanał elastyczny z aluminium typu flex ø200mm dł. 1mb.	1	200	1	<b>18,00</b>
FLEX-80/3	kanał elastyczny z aluminium typu flex ø80mm dł. 3mb.	3	80	1	<b>16,00</b>
FLEX-90/3	kanał elastyczny z aluminium typu flex ø90mm dł. 3mb.	3	90	1	<b>17,00</b>
FLEX-100/3	kanał elastyczny z aluminium typu flex ø100mm dł. 3mb.	3	100	1	<b>19,00</b>
FLEX-110/3	kanał elastyczny z aluminium typu flex ø110mm dł. 3mb.	3	110	1	<b>22,00</b>
FLEX-115/3	kanał elastyczny z aluminium typu flex ø115mm dł. 3mb.	3	115	1	<b>23,00</b>
FLEX-120/3	kanał elastyczny z aluminium typu flex ø120mm dł. 3mb.	3	120	1	<b>24,00</b>
FLEX-125/3	kanał elastyczny z aluminium typu flex ø125mm dł. 3mb.	3	125	1	<b>25,00</b>
FLEX-130/3	kanał elastyczny z aluminium typu flex ø130mm dł. 3mb.	3	130	1	<b>26,00</b>
FLEX-140/3	kanał elastyczny z aluminium typu flex ø140mm dł. 3mb.	3	140	1	<b>28,00</b>
FLEX-150/3	kanał elastyczny z aluminium typu flex ø150mm dł. 3mb.	3	150	1	<b>30,00</b>
FLEX-160/3	kanał elastyczny z aluminium typu flex ø160mm dł. 3mb.	3	160	1	<b>34,00</b>
FLEX-200/3	kanał elastyczny z aluminium typu flex ø200mm dł. 3mb.	3	200	1	<b>44,00</b>
FLEX-250/3	kanał elastyczny z aluminium typu flex ø250mm dł. 3mb.	3	250	1	<b>59,00</b>
FLEX-315/3	kanał elastyczny z aluminium typu flex ø315mm dł. 3mb.	3	315	1	<b>79,00</b>

**OPASKA  
ZACISKOWA**

Opaski zaciskowe do kanałów elastycznych. Do zaciskowego łączenia elementów systemu z kanałem elastycznym.



Kolor:



Materiał:

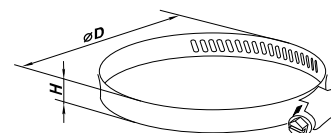

Kod	Nazwa	ØD [mm]	a [mm]	H [mm]		Cena [PLN netto]
125-4	opaska zaciskowa do kanałów elastycznych ø 90-110 mm	100	90-110	9	50	<b>2,40</b>
125-5	opaska zaciskowa do kanałów elastycznych ø110-130 mm	125	110-130	9	50	<b>2,80</b>
125-6	opaska zaciskowa do kanałów elastycznych ø140-160 mm	150	140-160	9	50	<b>3,00</b>

**ZŁĄCZKA KANAŁÓW  
ELASTYCZNYCH**

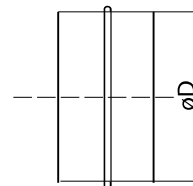
**Kolor:**
**Srebrny**
**Materiał:**
**STAL**

Kod	Nazwa	ØD [mm]		Cena [PLN netto]
FFZŁ-80	złączka ocynkowana ø80 mm	80	1	<b>6,00</b>
FFZŁ-90	złączka ocynkowana ø90 mm	90	1	<b>6,00</b>
FFZŁ-100	złączka ocynkowana ø100 mm	100	1	<b>6,00</b>
FFZŁ-110	złączka ocynkowana ø110 mm	110	1	<b>6,00</b>
FFZŁ-115	złączka ocynkowana ø115 mm	115	1	<b>6,00</b>
FFZŁ-120	złączka ocynkowana ø120 mm	120	1	<b>6,00</b>
FFZŁ-125	złączka ocynkowana ø125 mm	125	1	<b>6,00</b>
FFZŁ-130	złączka ocynkowana ø130 mm	130	1	<b>6,00</b>
FFZŁ-140	złączka ocynkowana ø140 mm	140	1	<b>7,00</b>
FFZŁ-150	złączka ocynkowana ø150 mm	150	1	<b>7,00</b>
FFZŁ-160	złączka ocynkowana ø160 mm	160	1	<b>9,00</b>
FFZŁ-200	złączka ocynkowana ø200 mm	200	1	<b>10,00</b>
FFZŁ-250	złączka ocynkowana ø250 mm	250	1	<b>12,00</b>
FFZŁ-315	złączka ocynkowana ø315 mm	315	1	<b>12,00</b>

**ROZETY  
ROZ CHR/WH**

**Kolor:**
**CHROM**
**Biały**
**Materiał:**
**STAL**

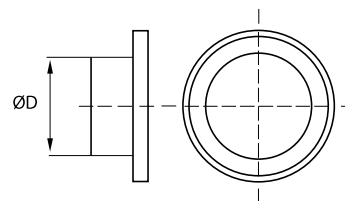
 malowana  
proszkowo

Kod	Nazwa	ØD [mm]	Kolor		Cena [PLN netto]
ROZ 80 CHR	rozeta chromowana ø80 mm	80	stal	1	<b>23,00</b>
ROZ 100 CHR	rozeta chromowana ø100 mm	100	stal	1	<b>23,00</b>
ROZ 110 CHR	rozeta chromowana ø110 mm	110	stal	1	<b>23,00</b>
ROZ 115 CHR	rozeta chromowana ø115 mm	115	stal	1	<b>23,00</b>
ROZ 120 CHR	rozeta chromowana ø120 mm	120	stal	1	<b>23,00</b>
ROZ 125 CHR	rozeta chromowana ø125 mm	125	stal	1	<b>23,00</b>
ROZ 130 CHR	rozeta chromowana ø130 mm	130	stal	1	<b>23,00</b>
ROZ 150 CHR	rozeta chromowana ø150 mm	150	stal	1	<b>23,00</b>
ROZ 80 WH	rozeta biała ø80 mm	80	biały	1	<b>17,00</b>
ROZ 100 WH	rozeta biała ø100 mm	100	biały	1	<b>17,00</b>
ROZ 110 WH	rozeta biała ø110 mm	110	biały	1	<b>17,00</b>
ROZ 115 WH	rozeta biała ø115 mm	115	biały	1	<b>17,00</b>
ROZ 120 WH	rozeta biała ø120 mm	120	biały	1	<b>17,00</b>
ROZ 125 WH	rozeta biała ø125 mm	125	biały	1	<b>17,00</b>
ROZ 130 WH	rozeta biała ø130 mm	130	biały	1	<b>17,00</b>
ROZ 150 WH	rozeta biała ø150 mm	150	biały	1	<b>17,00</b>



– ilości kartonowe

\*Wymiary podane z dokładnością +/-2 mm.

Lined area for notes with horizontal dotted lines.