

## WENTYLATOR KANAŁOWY VKM (DO 5260 M3/H)



**Wentylatory kanałowe odśrodkowe VENTS VKM/VKMS** wykorzystywane są w nawiewno-wywiewnej wentylacji pojedynczych pomieszczeń, budynków indywidualnych, zbiorowego zamieszkania oraz użyteczności publicznej. Do wentylacji z podwyższonymi wymaganiami dotyczącymi poziomu hałasu, proponowane są warianty o cichym trybie pracy (Q).

### Konstrukcja

Obudowa wentylatora wykonana jest ze stali z powłoką polimerową. Posiada hermetyczną skrzynkę przyłączeniową.

### Silnik

W wentylatorach stosowane są jednofazowe silniki z zewnętrznym wirnikiem, o łopatkach zagiętych do tyłu. Silniki mają wbudowane zabezpieczenie z automatycznym restartem zapobiegające ich przegrzaniu. Modele VKMS odróżniają się od analogicznych modeli VKM mocą silnika. W silnikach stosuje się łożyska kulkowe. Dla osiągnięcia odpowiednich parametrów i bezpiecznej pracy wentylatora, podczas procesu montażu każda turbina przechodzi dynamiczne wyważanie, co zapewnia m.in. niski poziom szumu towarzyszący jego pracy. Klasa bezpieczeństwa: IP X4.

### Regulacja prędkości

Regulowanie wydajności może odbywać się w sposób płynny (regulator tyrystorowy) jak również skokowy (regulator transformatorowy). Wentylatory mogą być podłączone po parę jednostek do jednego sterownika pod warunkiem, że dostępna moc i roboczy prąd nie będą przewyższać nominalnych parametrów regulatora.

### Montaż

Możliwy jest montaż pod dowolnym kątem względem osi wentylatora. Przymocowanie bezpośrednio do

podłóża, ściany lub sufitu jest możliwe za pomocą mocnych wsporników, które wchodzi w skład kompletu. Przyłączenie elektryczne i instalacja powinny być wykonane zgodnie z instrukcją i elektrycznym schematem znajdującym się w DTR.

## Dane techniczne

	VKM 100Q		VKM 100		VKM 125 Q		VKM 125	
Napięcie [V]	1~230	1~230	1~230	1~230	1~230	1~230	1~230	1~230
Częstotliwość [Hz]	50	60	50	60	50	60	50	60
Moc [W]	45	50	60	82	47	54	64	85
Pobór prądu [A]	0,24	0,23	0,28	0,36	0,25	0,24	0,29	0,37
Wydajność [m <sup>3</sup> /h]	233	267	279	278	326	337	360	357
Obroty [min <sup>-1</sup> ]	2780	3300	2840	3320	2760	3240	2840	3300
Poziom ciśnienia akustycznego [dB(A)/3m]	38	39	40	41	37	38	40	42
Temperatura pracy [°C]	od -24 do +45	od -24 do +45	od -24 do +45	od -24 do +45	od -24 do +45	od -24 do +45	od -24 do +45	od -24 do +45
Klasa energetyczna	C	C	C	C	C	C	C	C
Stopień ochrony	IP X4	IP X4	IP X4	IP X4	IP X4	IP X4	IP X4	IP X4

	VKM 150		VKMS 150		VKM 160		VKM 160	
Napięcie [V]	1~230	1~230	1~230	1~230	1~230	1~230	1~230	1~230
Częstotliwość [Hz]	50	60	50	60	50	60	50	60
Moc [W]	91	134	119	165	99	137	121	170
Pobór prądu [A]	0,42	0,60	0,52	0,73	0,44	0,61	0,53	0,75
Wydajność [m <sup>3</sup> /h]	540	560	650	680	567	575	690	730
Obroty [min <sup>-1</sup> ]	2770	3125	2820	3250	2770	3160	2800	3210
Poziom ciśnienia akustycznego [dB(A)/3m]	45	46	48	49	45	47	48	49
Temperatura pracy [°C]	od -24 do +45	od -24 do +45	od -24 do +45	od -24 do +45	od -24 do +45	od -24 do +45	od -24 do +45	od -24 do +45
Klasa energetyczna	C	-	C	-	C	-	C	-
Stopień ochrony	IP X4	IP X4	IP X4	IP X4	IP X4	IP X4	IP X4	IP X4

	VKMS 200		VKMS 200		VKM 250 E		VKM 250	
Napięcie [V]	1~230	1~230	1~230	1~230	1~230	1~230	1~230	1~230
Częstotliwość [Hz]	50	60	50	60	50	50	50	60
Moc [W]	135	182	193	240	95	95	194	240
Pobór prądu [A]	0,59	0,79	0,84	1,05	0,47	0,47	0,85	1,05
Wydajność [m <sup>3</sup> /h]	1070	1220	1150	1200	900	900	1420	1520
Obroty [min <sup>-1</sup> ]	2710	3120	2780	2850	2050	2050	2790	2860

<b>Poziom ciśnienia akustycznego [dB(A)/3m]</b>	48	50	49	49	47	47	50	51
<b>Temperatura pracy [°C]</b>	od -24 do +45	od -24 do +45	od -24 do +45	od -24 do +45	od -24 do +45	od -24 do +45	od -24 do +45	od -24 do +45
<b>Klasa energetyczna</b>	C	-	-	-	C	-	-	-
<b>Stopień ochrony</b>	IP X4	IP X4	IP X4	IP X4	IP X4	IP X4	IP X4	IP X4
	<b>VKM 315</b>		<b>VKMS 315</b>		<b>VKM 355 Q</b>		<b>VKM 450</b>	
<b>Napięcie [V]</b>	1~230	1~230	1~230	1~230	1~230	1~230	1~230	1~230
<b>Częstotliwość [Hz]</b>	50	60	50	60	50	60	50	60
<b>Moc [W]</b>	171	241	295	413	233	297	665	1250
<b>Pobór prądu [A]</b>	0,77	1,05	1,34	1,8	1,06	1,30	2,89	5,4
<b>Wydajność [m<sup>3</sup>/h]</b>	1440	1550	1920	1980	2250	2350	5300	6280
<b>Obroty [min<sup>-1</sup>]</b>	2600	2850	2720	2780	1375	1620	1265	1560
<b>Poziom ciśnienia akustycznego [dB(A)/3m]</b>	52	53	54	55	58	59	65	73
<b>Temperatura pracy [°C]</b>	od -25 do +45	od -25 do +45	od -25 do +45	od -25 do +45	od -25 do +45	od -25 do +45	od -25 do +45	od -25 do +45
<b>Stopień ochrony</b>	IP X4	IP X4	IP X4	IP X4	IP X4	IP X4	IP X4	IP X4

## Charakterystyki

VKM

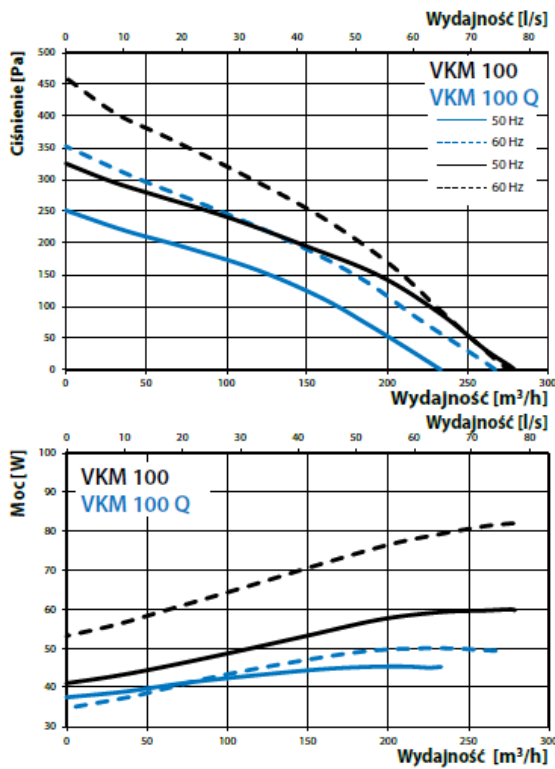

VKM

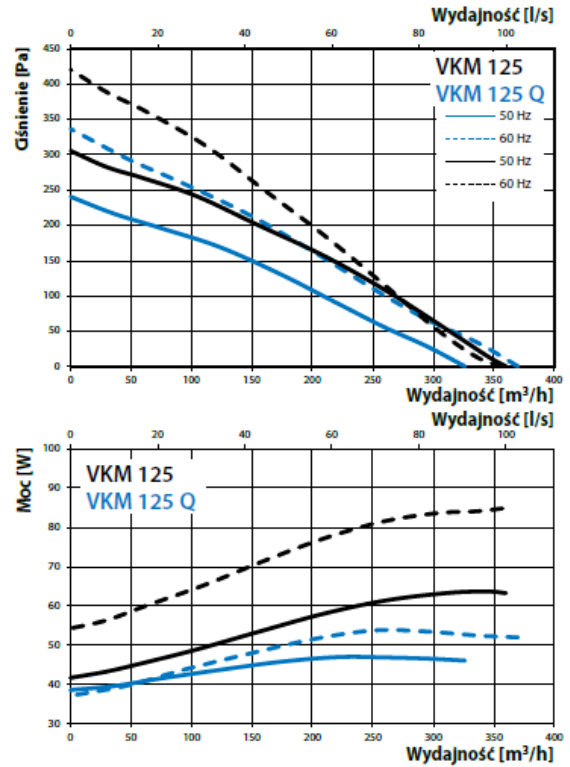

VKM 100 Q		Pasma częstotliwości [Hz]									LpA, 3 m	LpA, 1 m	
Poziom mocy akustycznej		Hz	Gen.	63	125	250	500	1000	2000	4000	8000	dBA	dBA
L <sub>WA</sub> włot	dBA	78	56	70	77	68	63	59	53	43	58	68	
L <sub>WA</sub> wylot	dBA	77	63	70	75	67	60	56	52	41	57	67	
L <sub>WA</sub> emitowane	dBA	59	27	47	49	53	54	51	42	32	38	48	

VKM 100		Pasma częstotliwości [Hz]									LpA, 3 m	LpA, 1 m	
Poziom mocy akustycznej		Hz	Gen.	63	125	250	500	1000	2000	4000	8000	dBA	dBA
L <sub>WA</sub> włot	dBA	84	56	76	82	72	68	65	59	50	63	73	
L <sub>WA</sub> wylot	dBA	83	63	76	81	71	65	62	57	49	62	72	
L <sub>WA</sub> emitowane	dBA	60	29	44	52	55	54	54	44	31	40	50	

VKM 125 Q		Pasma częstotliwości [Hz]									LpA, 3 m	LpA, 1 m	
Poziom mocy akustycznej		Hz	Gen.	63	125	250	500	1000	2000	4000	8000	dBA	dBA
L <sub>WA</sub> włot	dBA	79	57	71	77	69	64	60	54	43	58	68	
L <sub>WA</sub> wylot	dBA	78	64	71	76	68	61	57	53	41	58	68	
L <sub>WA</sub> emitowane	dBA	58	27	46	48	52	53	50	41	32	37	47	

VKM 125		Pasma częstotliwości [Hz]									LpA, 3 m	LpA, 1 m	
Poziom mocy akustycznej		Hz	Gen.	63	125	250	500	1000	2000	4000	8000	dBA	dBA
L <sub>WA</sub> włot	dBA	83	60	75	81	73	67	63	57	46	62	72	
L <sub>WA</sub> wylot	dBA	82	67	75	80	72	64	60	55	44	61	71	
L <sub>WA</sub> emitowane	dBA	61	28	49	51	55	57	53	44	34	40	50	

VKM

Dane techniczne

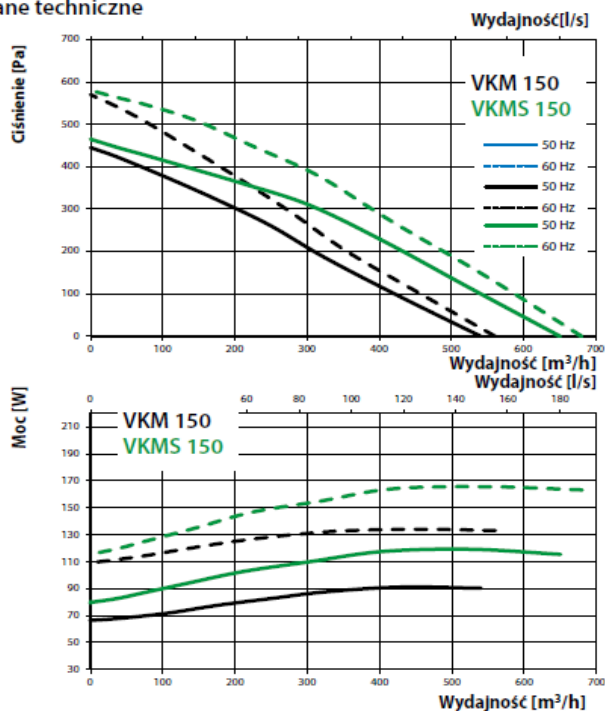

VKM 150		Pasma częstotliwości [Hz]								LpA, 3 m	LpA, 1 m		
Poziom mocy akustycznej		Hz	Gen.	63	125	250	500	1000	2000	4000	8000	dBA	dBA
L <sub>WA</sub> wlot	dBA	90	53	87	86	75	74	71	68	54	69	69	79
L <sub>WA</sub> wylot	dBA	90	53	88	85	72	71	66	65	52	69	69	79
L <sub>WA</sub> emitowane	dBA	66	28	49	58	60	60	60	50	37	45	45	55

VKMS 150		Pasma częstotliwości [Hz]								LpA, 3 m	LpA, 1 m		
Poziom mocy akustycznej		Hz	Gen.	63	125	250	500	1000	2000	4000	8000	dBA	dBA
L <sub>WA</sub> wlot	dBA	94	56	91	90	79	78	75	71	57	74	74	84
L <sub>WA</sub> wylot	dBA	94	56	92	89	76	75	69	68	55	74	74	84
L <sub>WA</sub> emitowane	dBA	68	29	51	61	63	63	63	52	39	48	48	58

VKM

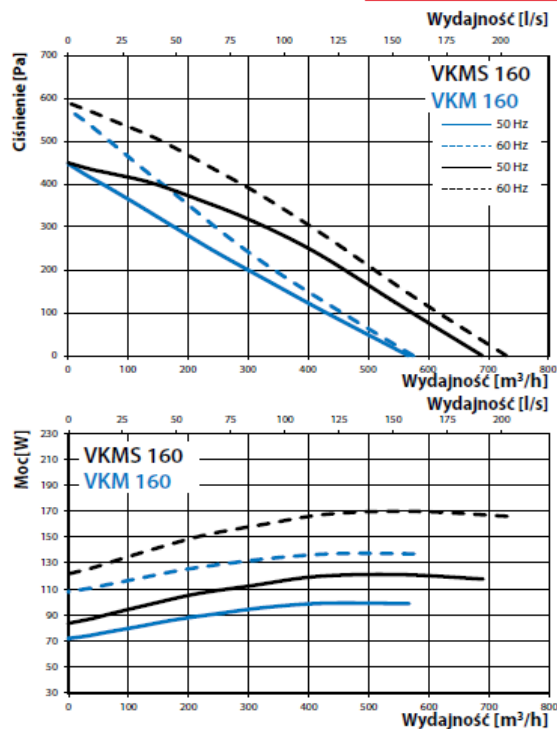

VKM 160		Pasma częstotliwości [Hz]								LpA, 3 m	LpA, 1 m		
Poziom mocy akustycznej		Hz	Gen.	63	125	250	500	1000	2000	4000	8000	dBA	dBA
L <sub>WA</sub> wlot	dBA	88	52	85	84	74	73	70	67	53	68	68	78
L <sub>WA</sub> wylot	dBA	87	51	85	82	70	69	64	63	50	67	67	77
L <sub>WA</sub> emitowane	dBA	65	28	48	58	58	60	59	51	38	45	45	55

  

VKMS 160		Pasma częstotliwości [Hz]								LpA, 3 m	LpA, 1 m		
Poziom mocy akustycznej		Hz	Gen.	63	125	250	500	1000	2000	4000	8000	dBA	dBA
L <sub>WA</sub> wlot	dBA	93	55	90	89	78	77	74	71	56	73	73	83
L <sub>WA</sub> wylot	dBA	93	55	92	88	75	74	69	68	54	73	73	83
L <sub>WA</sub> emitowane	dBA	68	29	51	60	63	63	63	52	38	48	48	58

**VKM**

**VKM**

Dane techniczne

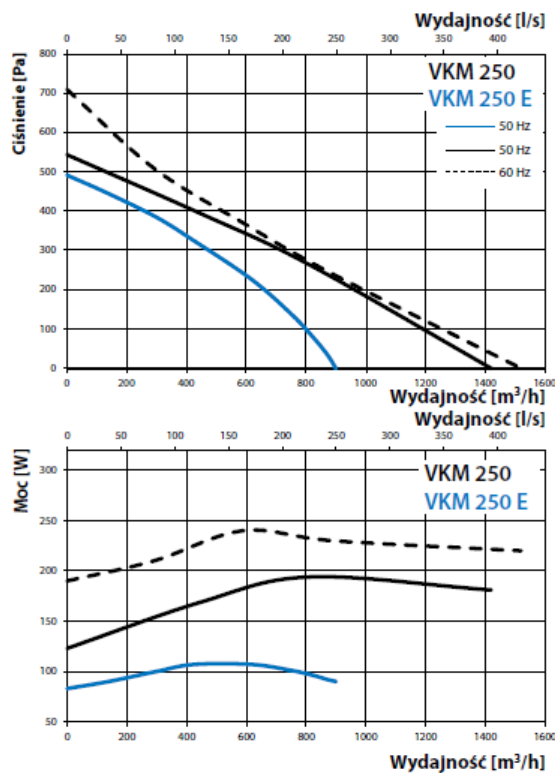
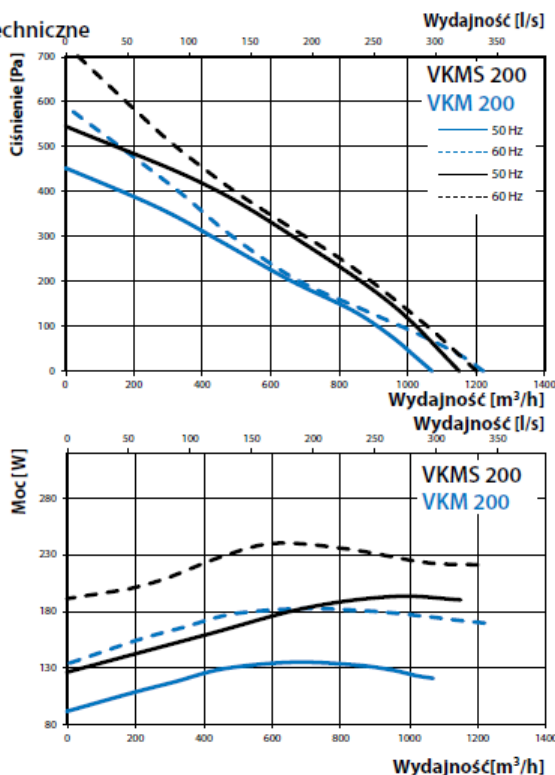

VKM 200		Pasma częstotliwości [Hz]								LpA, 3 m	LpA, 1 m		
Poziom mocy akustycznej		Hz	Gen.	63	125	250	500	1000	2000	4000	8000	dBA	dBA
L <sub>WA</sub> wlot	dBA	90	49	78	87	81	81	82	74	63	69	79	
L <sub>WA</sub> wylot	dBA	87	46	77	81	79	79	82	74	64	67	77	
L <sub>WA</sub> emitowane	dBA	68	29	52	60	63	63	62	53	39	48	58	

VKMS 200		Pasma częstotliwości [Hz]								LpA, 3 m	LpA, 1 m		
Poziom mocy akustycznej		Hz	Gen.	63	125	250	500	1000	2000	4000	8000	dBA	dBA
L <sub>WA</sub> wlot	dBA	95	56	92	91	79	78	75	72	57	74	84	
L <sub>WA</sub> twylot	dBA	94	56	92	89	75	74	69	68	54	74	84	
L <sub>WA</sub> emitowane	dBA	70	29	52	62	64	64	64	53	39	49	59	

VKM 250 E		Pasma częstotliwości [Hz]								LpA, 3 m	LpA, 1 m		
Poziom mocy akustycznej		Hz	Gen.	63	125	250	500	1000	2000	4000	8000	dBA	dBA
L <sub>WA</sub> wlot	dBA	89	60	76	83	81	83	79	75	64	68	78	
L <sub>WA</sub> wylot	dBA	87	63	75	72	80	82	80	75	62	66	76	
L <sub>WA</sub> emitowane	dBA	67	34	48	59	62	62	60	49	38	47	57	

  

VKM 250		Pasma częstotliwości [Hz]								LpA, 3 m	LpA, 1 m		
Poziom mocy akustycznej		Hz	Gen.	63	125	250	500	1000	2000	4000	8000	dBA	dBA
L <sub>WA</sub> wlot	dBA	90	61	78	85	83	85	81	77	65	70	80	
L <sub>WA</sub> wylot	dBA	88	64	77	73	82	84	82	77	63	68	78	
L <sub>WA</sub> emitowane	dBA	71	38	52	62	66	65	64	58	44	50	60	

VKM

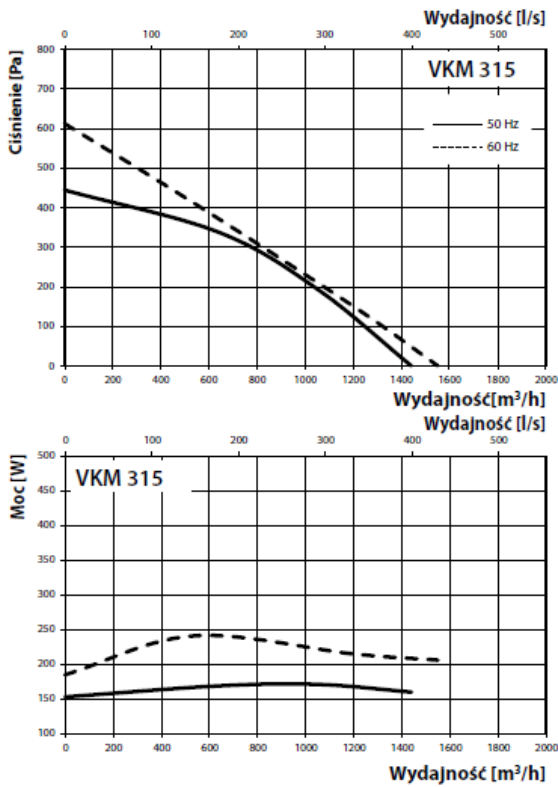

VKM

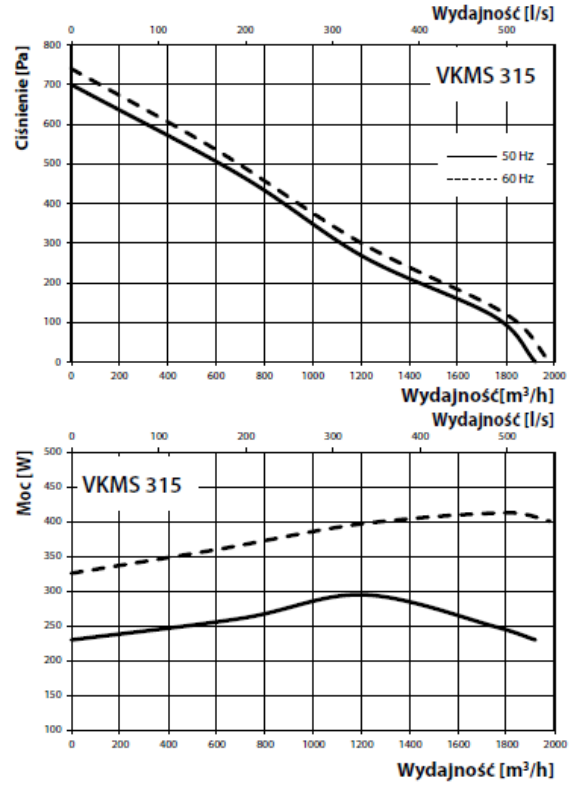

VKM 315 Poziom mocy akustycznej	Hz	Pasma częstotliwości [Hz]								LpA, 3 m dBA	LpA, 1 m dBA	
		Gen.	63	125	250	500	1000	2000	4000			8000
L <sub>WA</sub> wlot	dBA	92	62	80	87	85	87	83	79	66	71	81
L <sub>WA</sub> wylot	dBA	91	66	79	75	84	87	84	79	65	70	80
L <sub>WA</sub> to emitowane	dBA	72	37	51	64	67	67	65	53	41	52	62

VKMS 315 Poziom mocy akustycznej	Hz	Pasma częstotliwości [Hz]								LpA, 3 m dBA	LpA, 1 m dBA	
		Gen.	63	125	250	500	1000	2000	4000			8000
L <sub>WA</sub> wlot	dBA	94	63	81	88	86	88	84	80	68	73	83
L <sub>WA</sub> wylot	dBA	92	67	81	77	86	88	86	81	66	72	82
L <sub>WA</sub> emitowane	dBA	74	38	53	66	69	69	67	54	42	54	64

VKM 315 Poziom mocy akustycznej	Hz	Pasma częstotliwości [Hz]								LpA, 3 m dBA	LpA, 1 m dBA	
		Gen.	63	125	250	500	1000	2000	4000			8000
L <sub>WA</sub> wlot	dBA	92	62	80	87	85	87	83	79	66	71	81
L <sub>WA</sub> wylot	dBA	91	66	79	75	84	87	84	79	65	70	80
L <sub>WA</sub> to emitowane	dBA	72	37	51	64	67	67	65	53	41	52	62

VKMS 315 Poziom mocy akustycznej	Hz	Pasma częstotliwości [Hz]								LpA, 3 m dBA	LpA, 1 m dBA	
		Gen.	63	125	250	500	1000	2000	4000			8000
L <sub>WA</sub> wlot	dBA	94	63	81	88	86	88	84	80	68	73	83
L <sub>WA</sub> wylot	dBA	92	67	81	77	86	88	86	81	66	72	82
L <sub>WA</sub> emitowane	dBA	74	38	53	66	69	69	67	54	42	54	64



VKM

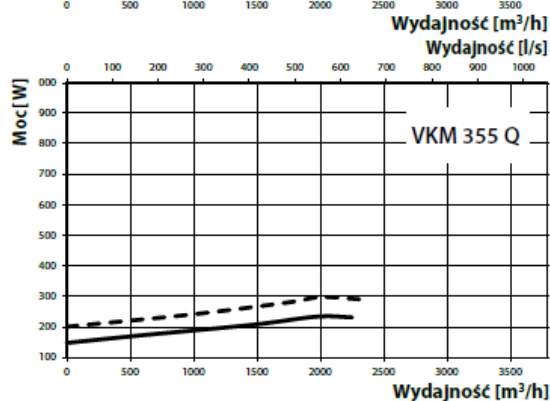
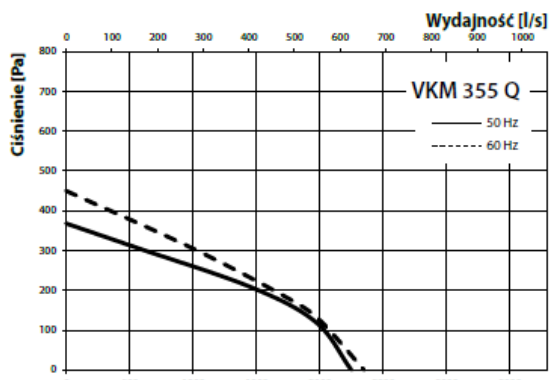

VKM 355 Q Poziom mocy akustycznej	Hz	Pasma częstotliwości [Hz]								LpA, 3 m dBA	LpA, 1 m dBA	
		Gen.	63	125	250	500	1000	2000	4000			8000
L <sub>WA</sub> wlot	dBA	92	62	80	87	85	87	83	79	66	71	81
L <sub>WA</sub> wylot	dBA	91	66	79	75	84	87	84	79	65	70	80
L <sub>WA</sub> emitowane	dBA	72	37	51	64	67	67	65	53	41	52	62

VKM

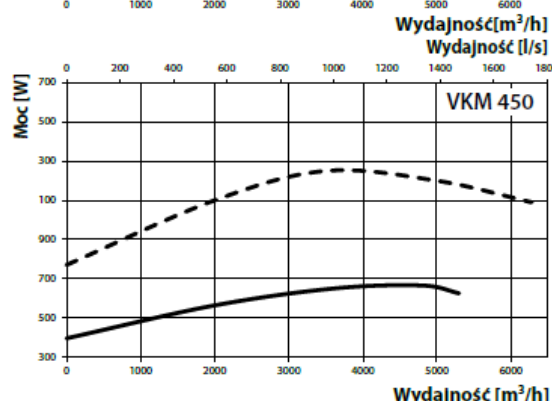
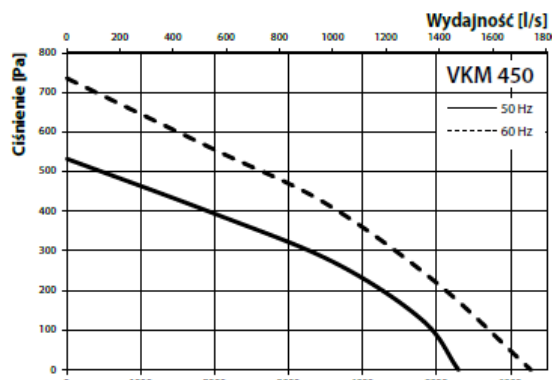

VKM 450 Poziom mocy akustycznej	Hz	Pasma częstotliwości [Hz]								LpA, 3 m dBA	LpA, 1 m dBA	
		Gen.	63	125	250	500	1000	2000	4000			8000
L <sub>WA</sub> wlot	dBA	98	59	85	83	87	93	94	89	78	78	88
L <sub>WA</sub> wylot	dBA	98	63	76	87	84	92	95	88	80	78	88
L <sub>WA</sub> emitowane	dBA	86	37	60	70	79	81	81	70	61	65	75

## Wymiary

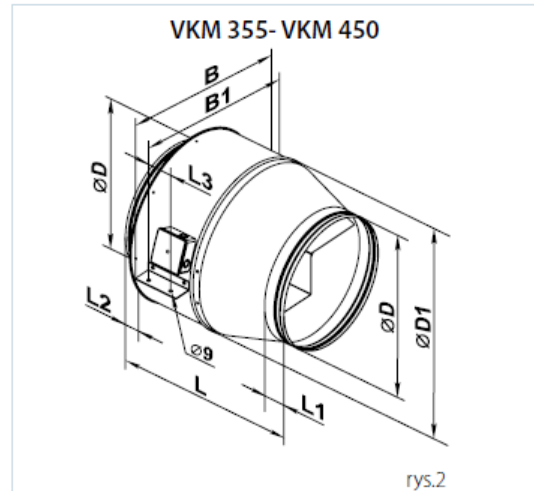
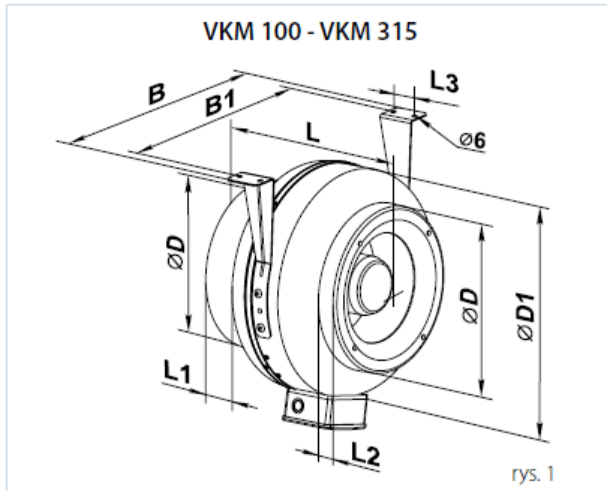

Typ	Wymiary [mm]								Waga[kg]
	ØD	ØD1	B	B1	L	L1	L2	L3	
VKM 100 Q	98	255	310	270	205	20	25	30	2,9
VKM 100	98	255	310	270	205	20	25	30	3,2
VKM 125 Q	123	255	310	270	205	20	25	30	2,9
VKM 125	123	255	310	270	205	20	25	30	3,2
VKM 150	149	305	360	320	220	25	25	30	5,0
VKMS 150	148	340	390	350	225	25	20	40	6,4
VKM 160	159	305	360	320	220	25	25	30	5,0
VKMS 160	158	340	390	350	245	20	20	40	6,4
VKM 200	198	345	395	355	240	25	30	40	6,6
VKMS 200	198	345	395	355	255	25	30	40	8,3
VKM 250 E	248	345	395	355	249	25	30	40	6,2
VKM 250	248	345	395	355	250	25	30	40	8,4
VKM 315	314	405	455	415	260	30	30	40	8,0
VKMS 315	314	405	455	415	290	30	30	40	8,8
VKM 355Q	353	460	522	522	506	60	60	70	18,8
VKM 450	448	608	700	670	644	60	60	80	27,26